

Инструкция по эксплуатации
На русском языке

Содержание

<u>Инструкция по эксплуатации (На русском языке)</u>	<u>22</u>
<u>Содержание</u>	<u>23</u>
<u>Кнопки и индикаторы передней/боковой панели</u>	<u>24</u>
<u>Разъемы и входы задней панели</u>	<u>24</u>
<u>Кнопки пульта дистанционного управления (пульта ДУ)</u>	<u>24</u>
<u>Предлагаемые возможности и функции</u>	<u>25</u>
<u>Меры безопасности и предосторожности</u>	<u>26</u>
<u>Перед включением телевизора</u>	<u>29</u>
<u>Подсоединение антенны</u>	<u>29</u>
<u>Подсоединение к сети переменного тока</u>	<u>29</u>
<u>Установка батареек в пульт ДУ</u>	<u>29</u>
<u>Включение/выключение телевизора</u>	<u>30</u>
<u>Включение телевизора</u>	<u>30</u>
<u>Выключение телевизора</u>	<u>30</u>
<u>Эксплуатация телевизора</u>	<u>31</u>
<u>Регулировка уровня громкости</u>	<u>31</u>
<u>Последовательный выбор программ</u>	<u>31</u>
<u>Непосредственный выбор программ</u>	<u>31</u>
<u>Отображение номера программы</u>	<u>31</u>
<u>Переключение между режимами TV и AV</u>	<u>31</u>
<u>Приглушение звука</u>	<u>32</u>
<u>Таймер сна</u>	<u>32</u>
<u>Установка 4-х предустановленных режимов изображения</u>	<u>32</u>
<u>Другие кнопки пульта ДУ</u>	<u>32</u>
<u>Система меню</u>	<u>33</u>
<u>Вызов главного меню</u>	<u>33</u>
<u>Подменю НОМЕР КАНАЛА (POS. MEMORY)</u>	<u>33</u>
<u>Подменю СИСТЕМА ЦВЕТА (SYSTEM)</u>	<u>34</u>
<u>Подменю ИЗОБРАЖЕНИЕ (PICTURE)</u>	<u>35</u>
<u>Подменю ЯЗЫК (LANGUAGE)</u>	<u>36</u>
<u>Подключение видеомagniтофона и других устройств</u>	<u>37</u>
<u>Советы</u>	<u>38</u>
<u>В случае неисправностей</u>	<u>38</u>
<u>Технические характеристики</u>	<u>40</u>

Кнопки и индикаторы передней/боковой панели

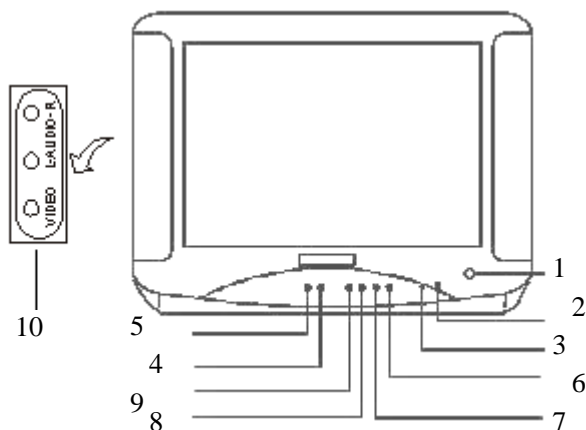

1. Питание
2. "Приемник" сигнала пульта ДУ
3. Индикатор питания
4. TV/AV
5. Меню
6. Программа +
7. Программа -
8. Громкость +
9. Громкость -
10. AV вход 2

Разъемы и входы задней панели

11. Разъем для подключения антенны
12. AV вход
13. AV выход

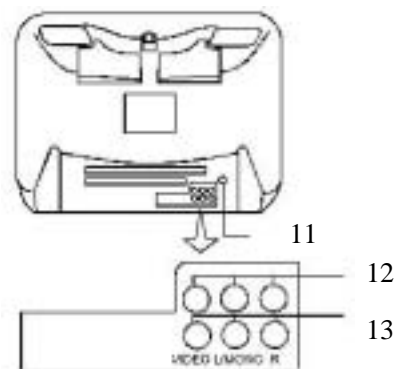

Кнопки пульта дистанционного управления (пульта ДУ)

Кнопка **питания** - для переключения телевизора в состояния "ожидания" или для включения телевизора из состояния "ожидания" в рабочий режим

Цифровые кнопки **0, 1, 2, 3, 4, 5, 6, 7, 8, 9** - для непосредственного выбора программы

Кнопка **переключения** 4-х **предустановленных режимов изображения**

Кнопка **"таймер сна"** - для установки промежутка времени, через которое осуществляется автоматическое переключение телевизора в состояние "ожидания"

Кнопки **управления меню**

Кнопка для переключения между режимами **TV и AV**

Кнопка для выбора системы цветности и системы звукового сопровождения

Кнопка для включения/выключения отображения номера программы

Кнопка вызова подменю **ИЗОБРАЖЕНИЕ**

Кнопка приглушения звука

Кнопки **уменьшения/повышения уровня громкости**

Кнопки **переключения программ вверх/вниз**

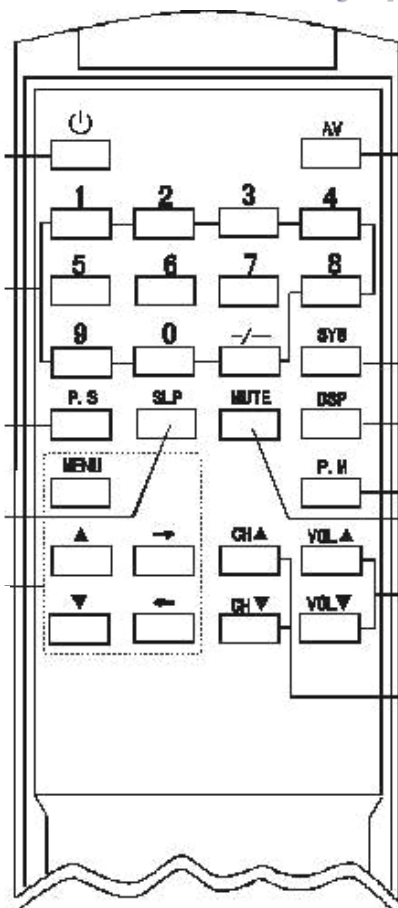

Предлагаемые возможности и функции

- 14-дюймовый цветной телевизор с управлением от пульта ДУ
- Мультисистемность (системы приема телевизионного вещания и видео воспроизведения – PAL/ SECAM B/G, D/K; системы AV – PAL, SECAM, NTSC - 3.58 МГц/ 4.43 МГц)
- Цифровая схема I²C управления магистралью
- Усовершенствованная схема усиления контрастности изображения на черном фоне
- Усовершенствованная схема увеличения частоты, усиления краев и улучшения четкости изображения
- Цифровой фильтр-“расческа” NTSC, обеспечивающий более чистое изображение с более яркими живыми цветами
- 100 каналов в диапазонах VHF (МВ), UHF (ДМ) и кабельного телевидения
- Возможность настройки и приема программ кабельного телевидения
- Автоматическая и ручная настройка программ
- Удобное и легкое управление телевизором через систему экранного меню
- Выбор языка сообщений экранного меню (русский или английский)
- Непосредственный выбор программы
- 2 x аудио/видео (AV) входа (на задней панели и сбоку) и 1 x аудио/видео (AV) выход (на задней панели)
- Четыре предустановленных режима изображения
- Таймер “сна” (для установки промежутка времени, по истечении которого телевизор автоматически переключается в состояние “ожидания”)
- Автоматическое выключение звука и голубой фон в случае отсутствия телевизионного сигнала
- Автоматическое переключение телевизора в состояние “ожидания” через 15 мин после окончания трансляции программ

Меры безопасности и предосторожности

1. Установка

Рекомендуется установить телевизор на ровной поверхности. В целях обеспечения надежной вентиляции и предотвращения падения его при возникновении нестандартных ситуаций (например, землетрясение) оставьте как минимум по 10...15 см свободного пространства вокруг телевизора (см. рис. справа) и не ставьте на верхнюю его панель никаких предметов.

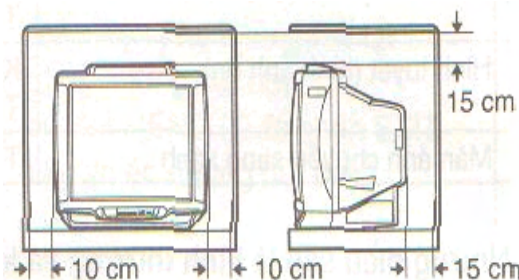

Не рекомендуется устанавливать телевизор:

- в тесно заставленных местах или на мебели,
- в местах подверженных прямым солнечным лучам и высокой температуре,
- в местах подверженных увлажнению и запыленности,
- а также в непосредственной близости от приборов, создающих сильные магнитные и электрические поля.

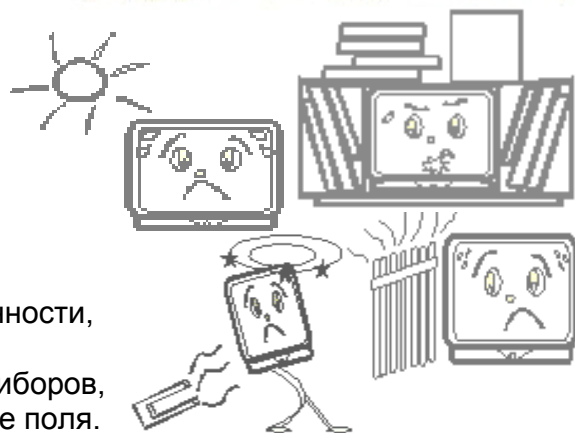

В случае необходимости перемещения телевизора рекомендуется делать это, как минимум двоим людям. При этом необходимо быть осторожным и внимательным, и особенно следить за тем, чтобы не ударить телевизор о какие-нибудь предметы и не повредить поверхность кинескопа.

2. Вентиляция

Все отверстия и прорезы в корпусе этого телевизора предназначены для обеспечения надлежащего его охлаждения методом вентиляции. Поэтому никогда не устанавливайте телевизор в местах с недостаточной вентиляцией и для предотвращения перегрева телевизора ни в коем случае не закрывайте эти отверстия.

3. Вода и влажность

Не эксплуатируйте телевизор в местах с повышенным уровнем влаги (особенно в ванных комнатах, вблизи раковины на кухне, рядом со стиральной машиной) и старайтесь не ставить емкости с водой или другими жидкостями на телевизор или в непосредственной близости от него. Не допускайте попадания воды на телевизор и в отверстия в корпусе телевизора, и ни в коем случае не эксплуатируйте его под дождем.

В случае попадания воды в отверстия в корпусе телевизора рекомендуется немедленно отключить его от сети переменного тока, т. е. отсоединить шнур питания от розетки сети переменного тока, и вызвать мастера по обслуживанию.

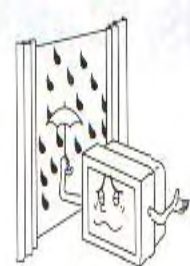

4. Посторонние предметы

Не допускайте попадания посторонних предметов в отверстия в корпусе телевизора.

В случае попадания посторонних предметов в отверстия в корпусе телевизора рекомендуется немедленно отключить его от сети переменного тока, т. е. отсоединить шнур питания от розетки сети переменного тока, и вызвать мастера по обслуживанию.



5. Источник питания

Этот телевизор работает только от сети переменного тока 220 В и частотой 50 Гц (160-260 В, 50-60 Гц). Не рекомендуется подключать этот телевизор к источникам напряжения со значениями напряжения и частоты, которые отличаются от указанных.

6. Шнур питания

Шнур питания телевизора должен быть проложен таким образом, чтобы не допустить его защемление другими предметами (например, самим телевизором). Помните, что повреждение шнура питания и вилки может быть причиной пожара и удара электрическим током.

Особое внимание уделите также месту соединения шнура с вилкой, розетке сети переменного тока и месту выхода шнура из телевизора.

7. Молния

Во время грозы всегда отключайте телевизор от сети переменного тока (при этом рекомендуется не только выключить кнопку "Питание", но и отсоединить шнур питания от розетки сети переменного тока), а также отсоедините от телевизора антенну.

8. Длительное отсутствие

Перед тем, как уехать из дома на длительное время всегда отключайте телевизор от сети переменного тока. При этом рекомендуется не только выключить кнопку "Питание", но и отсоединить шнур питания от розетки сети переменного тока.



9. Режим ожидания

При выключении этого телевизора при помощи пульта ДУ или при использовании "таймера сна" телевизор переводится в состояние "ожидания". При этом в нем все еще действует слабый ток. Поэтому в целях дополнительной безопасности и экономии электроэнергии рекомендуется всегда отключать телевизор от сети переменного тока, т. е. отсоединить шнур питания от розетки сети переменного тока (например, на ночь перед сном).

10. Чистка

Перед чисткой всегда отключайте телевизор от сети переменного тока, т. е. отсоедините шнур питания от розетки сети переменного тока. При чистке не используйте жидкие чистящие средства и аэрозоли. Чистку производите мягкой, чистой и слегка влажной тканью.



11. Неисправности и замена деталей

В случае обнаружения каких-либо неисправностей (неполадок, дефектов, и пр. как-то дым, странные звуки или запахи, и т. п.) в телевизоре рекомендуется немедленно отключить его от сети переменного тока, т. е. отсоединить шнур питания от розетки сети переменного тока, и вызвать мастера по обслуживанию.

Ни в коем случае не пытайтесь самостоятельно ремонтировать или снимать заднюю крышку телевизора, это может привести к поражению электрическим током и др.

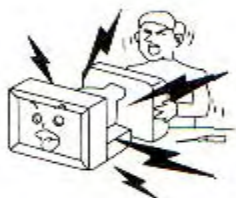

В случае необходимости произвести замену некоторых деталей телевизора убедитесь в том, что специалист производящий замену, использует детали аналогичные заменяемым или имеющие те же характеристики. Неквалифицированная замена деталей телевизора может привести к возгоранию, поражению электрическим током и др.

12. Обслуживание

Обслуживание телевизора должны производить только квалифицированные специалисты. Ни в коем случае не пытайтесь самостоятельно ремонтировать или снимать заднюю крышку телевизора, это может привести к поражению электрическим током и др.

13. Многократное включение/выключение





В целях увеличения срока службы телевизор не рекомендуется многократно повторять шаг включения/выключения телевизора.

УПАКОВКА

Упаковочный материал и приспособления изготовлены из материала, который может использоваться для дальнейшей переработки. Не разрешайте детям играть с упаковочным материалом.

ВНИМАНИЕ!

Любое вмешательство в регулировку, в особенности изменение уровня напряжения и замена лучевой трубки, может привести к увеличению уровня излучения. Телевизор, подвергнувшийся такого рода регулировкам и модификациям, больше не считается соответствующим этой лицензии и не может эксплуатироваться в дальнейшем.

	ВНИМАНИЕ ОПАСНОСТЬ ПОРАЖЕНИЯ ЭЛЕКТРИЧЕСКИМ ТОКОМ	
	Символ молнии со стрелкой на конце, ограниченный равносторонним треугольником, предназначен для предупреждения пользователей о наличии неизолированных частей и деталей, которые могут представлять опасность поражения электрическим током.	
	Восклицательный знак, ограниченный равносторонним треугольником, предназначен для предупреждения пользователей о наличии специальных и важных инструкций по регулировке и обслуживанию аппарата.	

Перед включением телевизора

Подсоединение антенны

Для получения оптимального качества изображения и звука необходимы внешняя антенна (локальная или общая унифицированная), соответствующий кабель (коаксиальный с сопротивлением 75 Ом) и соответствующий терминальный штексель.

Рекомендуется аккуратно вставить коаксиальный антенный штексель кабеля в разъем для подключения антенны на задней панели телевизора.

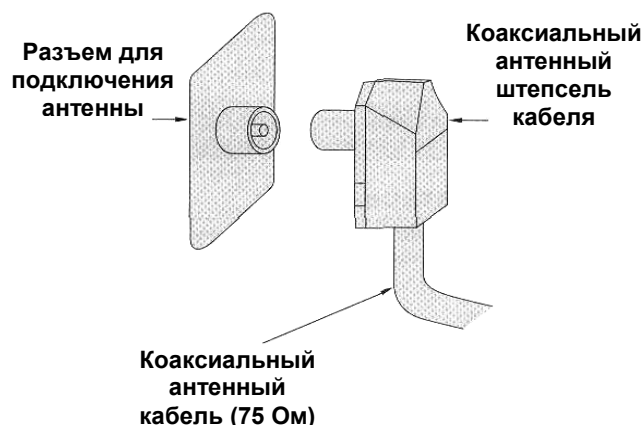

Примечания:

1. Если используется унифицированная антенная система, Вам может понадобиться соответствующий кабель и штексель для соединения стенной антенной розетки с телевизионным приемником.
2. Как уже отмечалось, рекомендуется использовать коаксиальный кабель с сопротивлением 75 Ом. При этом использование такого коаксиального кабеля с сопротивлением 75 Ом предотвращает возникновение возможных помех и нежелательных волн. В случае использования других кабелей (например, с сопротивлением 300 Ом) при подключении антенны рекомендуется использовать специальный трансформатор.
3. В случае использования внешней локальной антенны, во избежание возможных аварий (например, в случае обвала антенны) настоятельно рекомендуется устанавливать антенну вдали от транспортных магистралей, трамвайных линий, высоковольтных линий, и т. д. Также помните, что оголенные участки кабеля в воздухе могут окислиться и стать причиной некачественного приема телевизионного сигнала.
4. В местах со слабым уровнем телевизионного сигнала рекомендуется использовать специальные усилители.
5. Во время грозы, как уже отмечалось, помимо отключения телевизора от сети переменного тока рекомендуется также всегда отключать антенну от телевизора.

Подсоединение к сети переменного тока

Этот телевизор работает только от сети переменного тока 220 В и частотой 50 Гц (160-260 В, 50-60 Гц). Не рекомендуется подключать этот телевизор к источникам напряжения со значениями напряжения и частоты, которые отличаются от указанных.

После распаковки перед подсоединением к сети переменного тока дайте телевизору нагреться (охладиться) до комнатной температуры.

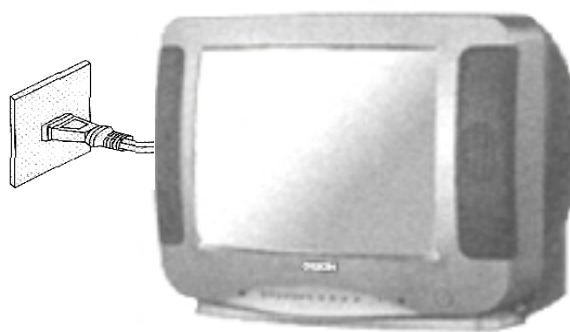

Примечания:

Типы штекселей питания различаются в разных государствах. По этой причине штексель, показанный на рисунке выше, возможно, не будет совпадать с типом штекселя, которым оборудован Ваш телевизор.

Установка батареек в пульт ДУ

Для установки батареек в пульт ДУ проделайте, пожалуйста, следующие операции:

1. Снимите крышку отсека батареек.

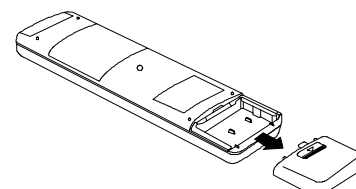

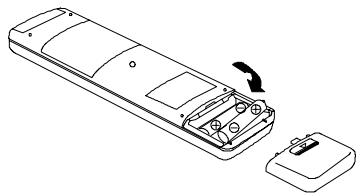

2. Строго соблюдая полярность, установите две батарейки размера AAA в отсек. При этом полярность можно определить по символам “+” и “-“ как на батареях, так и внутри батарейного отсека пульта ДУ.

3. Установите крышку отсека батареек на место.

Примечания:

1. Не рекомендуется использовать никель-кадмиевые (Ni-Cd) перезаряжающиеся батареи. Они немного отличаются по форме и действию и не смогут обеспечить желаемой функции.
2. Если пульт ДУ не используется в течение длительного периода, рекомендуется извлечь из него батарейки. Это предотвратит повреждение пульта вследствие утечки из него электролита из батареек.
3. Рекомендуется бережно относиться к пульту ДУ, т. к. падения, удары, воздействие влаги могут повредить пульт ДУ и вызвать несоответствующее его функционирование. Также следует помнить, что неправильное использование батареек (см. рис. ниже) может вызвать утечку электролита, который может вызвать коррозию пульта ДУ или стать причиной разрыва батареек.

Старые батареи



Заменять оба батарейных элемента одновременно

Новые батареи



Не совмещать батарейки разных типов (щелочные с угольноцинковыми и т. д.)

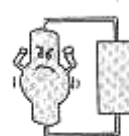

Запрещается подзаряжать

Включение/выключение телевизора

Примечания:

Управление телевизором может осуществляться как с помощью пульта ДУ, так и с помощью органов управления, находящихся на лицевой панели телевизора.

Включение телевизора

Для **включения телевизора** проделайте, пожалуйста, следующие операции:

1. Нажмите кнопку “**Питание**” на лицевой панели телевизора. При этом телевизор переключится в режим “ожидание” и индикатор питания загорится красным.
2. Для перевода телевизора из режима “ожидание” в рабочий режим:
 - нажмите кнопку “**Питания**” или одну из цифровых кнопок на пульте ДУ
или
 - нажмите одну из любых кнопок на лицевой панели телевизора.

Как только телевизор переключится из режима “ожидание” в рабочий режим, на экране появится синий фон или настроенная ранее программа.

Выключение телевизора

Для **выключения телевизора** проделайте, пожалуйста, следующие операции:

1. Нажмите кнопку “**Питание**” на пульте ДУ. При этом телевизор переключится из рабочего режима в режим “ожидание”. При этом звук и изображение пропадут, но индикатор питания будет гореть красным.
2. Нажмите кнопку “**Питание**” на лицевой панели телевизора. При этом индикатор питания погаснет.

Примечания:

Относительно автоматического выключения телевизора смотри соответствующие подразделы раздела “Эксплуатация телевизора”. Здесь только следует отметить, что через 15 мин после окончания трансляции программы происходит автоматическое переключение в состояние “ожидания” (в случае если не установлен таймер выключения)

Эксплуатация телевизора

Примечания:

1. Как уже отмечалось, управление телевизором может осуществляться как с помощью пульта ДУ, так и с помощью органов управления, находящихся на лицевой панели телевизора. В данной инструкции приведено описание в основном использования пульта ДУ, который разработан с таким расчетом, чтобы дать Вам возможность управления всеми функциями аппарата. Основные функции будут описаны в соответствующих подразделах раздела "Система меню". Те же функции, управление которыми не требует использования системы меню, описаны в текущем подразделе.
2. При чтении данного подраздела смотрите также раздел "Кнопки пульта дистанционного управления (пульта ДУ)", где Вы сможете найти требуемые кнопки.

Регулировка уровня громкости

С помощью кнопок **уменьшения/повышения уровня громкости**, расположенных на пульте ДУ, Вы можете **изменять уровень громкости**. При этом:

- для увеличения уровня громкости нажмите кнопку "VOL ▲";
- для уменьшения уровня громкости нажмите кнопку "VOL ▼".

При нажатии любой из этих кнопок на экране появится шкала и цифровое значение уровня громкости.

Последовательный выбор программ

С помощью кнопок **переключения программ вверх/вниз**, расположенных на пульте ДУ, Вы можете **последовательно выбирать программы**. При этом:

- для выбора следующей программы нажмите кнопку "CH ▲";
- для выбора предыдущей программы нажмите кнопку "CH ▼".

При нажатии любой из этих кнопок на экране появится цифровое значение новой программы.

Непосредственный выбор программ

С помощью **цифровых кнопок 0, 1, 2, 3, 4, 5, 6, 7, 8, 9**, расположенных на пульте ДУ, Вы можете **осуществлять непосредственный выбор программ**. При этом для ввода 2-значного номера программы нажмите кнопку "**выбор цифрового разряда**" (-/--) и введите требуемые цифры (например, для ввода номера 35 нажмите кнопку "3", а затем кнопку "5").

После ввода требуемого номера программы на экране появится цифровое значение этой новой программы.

Отображение номера программы

С помощью кнопки **для включения/выключения отображения номера программы** (кнопка "DSP"), расположенной на пульте ДУ, Вы можете **включить/выключить режим отображения номера программы**. При этом:

- для включения режима отображения номера программы нажмите один раз кнопку "DSP" и на экране высветится номер текущей программы;
- для выключения режима отображения номера программы нажмите еще раз кнопку "DSP".

Переключение между режимами TV и AV

С помощью кнопки **переключения между режимами TV** (режим просмотра телевизионных программ) и **AV** (режим просмотра видео) (кнопка "AV"), расположенной на пульте ДУ, Вы можете **переключаться между режимами TV и AV**.

Приглушение звука

С помощью кнопки **приглушения звука** (кнопка “MUTE”), расположенной на пульте ДУ, Вы можете **полностью приглушить звук**. При этом:

- для полного приглушения звука нажмите один раз кнопку “MUTE”;
- для восстановления нормального уровня звука нажмите еще раз кнопку “MUTE”.

Таймер сна

С помощью кнопки “таймер сна” (кнопка “SLP”), расположенной на пульте ДУ, Вы можете **установить телевизор на автоматическое переключение в состояние “ожидания” после определенного промежутка времени**. При этом установка определенного промежутка времени, через которое осуществляется автоматическое переключение телевизора в состояние “ожидания”, осуществляется повторным нажатием кнопки “SLP”. При этом следует отметить, что смена этого промежутка времени осуществляется с шагом в 10 мин и в следующем циклическом порядке:

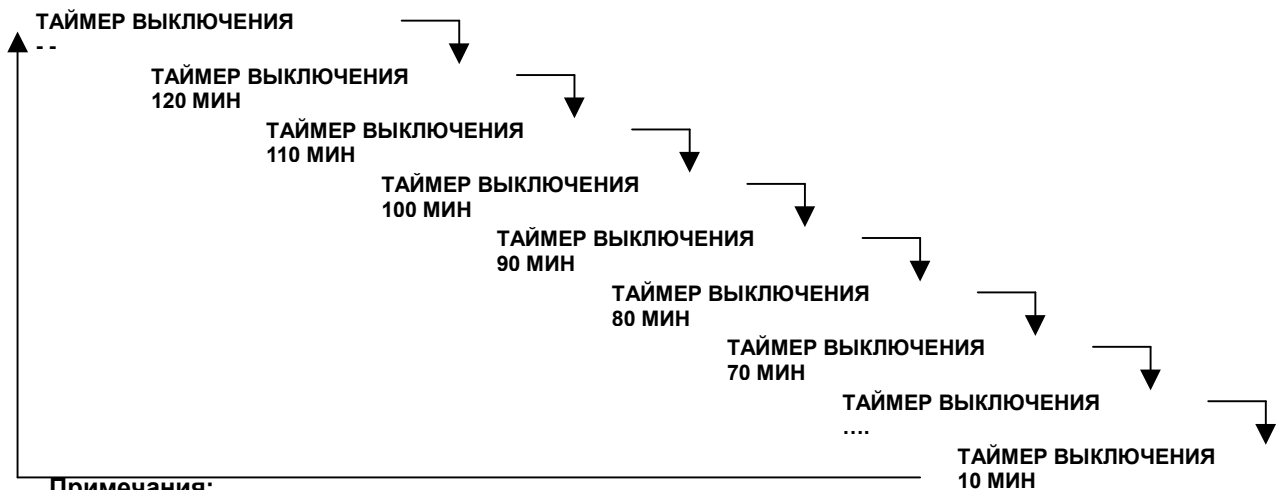

Примечания:

1. Выход из режима “таймер сна”, а также сброс установленного промежутка времени “таймера сна” можно осуществить путем нажатия кнопки “Питание”, расположенной на пульте ДУ, т. е. переключением телевизора в режим “ожидания”.
2. При установленном промежутке времени “таймера сна” путем нажатия кнопки “таймер сна” (кнопка “SLP”) Вы можете периодически просматривать время оставшееся до автоматического переключения телевизора в режим “ожидания”.

Установка 4-х предустановленных режимов изображения

С помощью кнопки **переключения 4-х предустановленных режимов изображения** (кнопка “PS”), расположенной на пульте ДУ, Вы можете **установить один из 4-х предустановленных режимов изображения**. При этом установка определенного одного из 4-х предустановленных режимов изображения осуществляется повторным нажатием этой кнопки (кнопка “PS”). При этом следует отметить, что смена этих 4-х предустановленных режимов изображения осуществляется в циклическом порядке.

Примечания:

Следует отметить, что при переключении программ выбранный режим изображения остается.

Другие кнопки пульта ДУ

Описания назначения других кнопок будут приведены в соответствующих подразделах раздела “Система меню”:

- кнопка **вызова системы меню** (кнопка “MENU”) – смотри раздел “Система меню”;
- кнопка **вызова подменю ИЗОБРАЖЕНИЕ** (кнопка “PM”) – смотри подраздел “Подменю ИЗОБРАЖЕНИЕ (PICTURE)” раздела “Система меню”;
- кнопка **вызова подменю СИСТЕМА ЦВЕТА** (кнопка “SYS”) – смотри подраздел “Подменю СИСТЕМА ЦВЕТА (SYSTEM)” раздела “Система меню”.

Система меню

Примечания:

1. Этот телевизор оснащен системой меню, которая значительно облегчает управлять его многочисленными функциями. С помощью системы меню телевизор управляется простым выбором команд, появляющихся на экране аппарата. Все функции системы меню будут описаны в текущем разделе.
2. При чтении данного подраздела смотрите также раздел “Кнопки пульта дистанционного управления (пульта ДУ)”, где Вы сможете найти требуемые кнопки.

Вызов главного меню

Для входа в главное меню нажмите кнопку “MENU” (на лицевой панели или на пульте ДУ). При этом для выбора тех или иных подменю и пунктов в них используйте кнопки ▲, ▼, ←, → на пульте ДУ или кнопки “Программа +”, “Программа -”, “Громкость +”, “Громкость -” на лицевой панели телевизора (в дальнейшем будем называть эти кнопки *кнопками управления меню*).

Подменю НОМЕР КАНАЛА (POS. MEMORY)

В подменю НОМЕР КАНАЛА (POS. MEMORY) Вы можете осуществить:

- *автоматический поиск программ с запоминанием;*
- *ручной поиск программ с запоминанием;*
- *ручную подстройку программ с запоминанием;*
- *отмену запоминания.*

Для включения автоматического поиска программ с авто-запоминанием в подменю НОМЕР КАНАЛА (POS. MEMORY) проделайте, пожалуйста, следующие операции:

- используя кнопки управления меню войдите в подменю НОМЕР КАНАЛА (POS. MEMORY);
- используя кнопки управления меню выберите пункт АВТОПАМЯТЬ (AUTO-MEMORY). При этом “рука” должна находиться напротив требуемого пункта и сама эта строка должна выделяться красным цветом;
- для включения авто-поиска с последующим авто-запоминанием нажмите кнопку “→”.

Примечания:

1. Следует отметить, что максимально возможное количество запомненных программ 100.
2. В случае, если какие-либо программы не запомнились в процессе авто-поиска следует настроить эти программы в **процессе ручной настройки (см. ниже)**.

Для включения ручного поиска программ с запоминанием в подменю НОМЕР КАНАЛА (POS. MEMORY) проделайте, пожалуйста, следующие операции:

- используя кнопки управления меню войдите в подменю НОМЕР КАНАЛА (POS. MEMORY);
- используя кнопки управления меню выберите:
 - пункт ПОЗИЦИЯ (POSITION) этого подменю (при этом “рука” должна находиться напротив требуемого пункта и сама эта строка должна выделяться красным цветом), **а также номер программы, под которым Вы хотите настроить выбранную текущую программу;**
 - пункт ДИАПАЗОН (BAND) этого подменю (при этом “рука” должна находиться напротив требуемого пункта и сама эта строка должна выделяться красным цветом), **а также диапазон, в котором Вы хотите настроить выбранную программу.**
- используя кнопки управления меню выберите пункт ПОИСК (SEARCH) (при этом “рука” должна находиться напротив требуемого пункта и сама эта строка должна выделяться красным цветом) **И НАЖМИТЕ** кнопку “←” или “→” (поиск с последующим авто-запоминанием будет происходить вниз/вверх по диапазону соответственно);
- при нахождении ближайшей программы поиск прекратится и произойдет автоматическое запоминание этой найденной программы под выбранным номером;

- все перечисленные выше шаги можно проделать много раз и настроить все программы, вводя постоянно новый номер программы (как описано выше) и меняя диапазоны (как тоже описано выше).

Примечания:

Если в процессе авто-поиска и поиска запомненные программы характеризуются некачественным изображением или/и звуком – Вы можете воспользоваться **пунктом ТОЧНАЯ НАСТРОЙКА (MFT)** данного подменю **НОМЕР КАНАЛА (POS. MEMORY)** (см. ниже).

Для включения **точной подстройки программ с запоминанием** в подменю **НОМЕР КАНАЛА (POS. MEMORY)** проделайте, пожалуйста, следующие операции:

- используя кнопки управления меню войдите в подменю **НОМЕР КАНАЛА (POS. MEMORY)**;
- используя кнопки управления меню выберите пункт **ПОЗИЦИЯ (POSITION)** этого подменю (при этом “рука” должна находиться напротив требуемого пункта и сама эта строка должна выделиться красным цветом), а также номер программы, под которым Вы хотите настроить выбранную текущую программу;
- используя кнопки управления меню выберите пункт **ТОЧНАЯ НАСТРОЙКА (MFT)**. При этом “рука” должна находиться напротив требуемого пункта и сама эта строка должна выделиться красным цветом;
- для точной подстройки выбранной программы нажмите и удерживайте кнопку “←” или “→” (подстройка будет происходить вниз/вверх по диапазону соответственно);
- как только Вы отпустите эту кнопку (“←” или “→”) процесс подстройки прекратится и произойдет автоматическое запоминание этой программы на этих новых частотах;
- все перечисленные выше шаги можно проделать много раз и подстроить все программы, вводя постоянно новый номер программы (как описано выше).

Примечания:

Иногда даже в процессе точной подстройки (пункт **ТОЧНАЯ НАСТРОЙКА (MFT)** подменю **НОМЕР КАНАЛА (POS. MEMORY)**) не всегда качество изображения или/и звука может Вас удовлетворить. Это может быть причиной, например, погодных условий (например, в ясную и солнечную погоду качество изображения и звука этой программы отличное, однако в непогоду – плохое). В этом случае может быть полезна **функция “отмена запоминания программ”**, которая настраивается в пункте **ПРОПУСТИТЬ (SKIP)** данного подменю **НОМЕР КАНАЛА (POS. MEMORY)** (см. ниже).

Для включения **функции “отмена запоминания программ”** в подменю **НОМЕР КАНАЛА (POS. MEMORY)** проделайте, пожалуйста, следующие операции:

- используя кнопки управления меню войдите в подменю **НОМЕР КАНАЛА (POS. MEMORY)**;
- используя кнопки управления меню выберите пункт **ПОЗИЦИЯ (POSITION)** этого подменю (при этом “рука” должна находиться напротив требуемого пункта и сама эта строка должна выделиться красным цветом), а также номер программы, запоминание которой Вы хотите отменить;
- используя кнопки управления меню выберите пункт **ПРОПУСТИТЬ (SKIP)**. При этом “рука” должна находиться напротив требуемого пункта и сама эта строка должна выделиться красным цветом.
- для отмены запоминания выбранной программы нажмите кнопку “←” или “→”. При этом произойдет отмена запоминания этой программы;
- для возврата этой программы в память проделайте все выше указанные шаги еще раз.

Подменю СИСТЕМА ЦВЕТА (SYSTEM)

В подменю **СИСТЕМА ЦВЕТА (SYSTEM)** Вы можете установить следующие пункты:

- **цвет** (т. е. систему цветности – см. также табл. ниже);
- **звук** (т. е. систему звукового сопровождения – см. также табл. ниже).

Примечания:

О системах цветности и системах звукового сопровождения в различных регионах смотрите таблицу ниже.

Регион	Система	
	Цветность	Звуковое сопровождение
Азия, Средний Восток	PAL	B/G
	PAL	D/K
	PAL	I
	SECAM	B/G
Европа	SECAM	D/K
	PAL	D/K
	PAL	B/G
	PAL	I
Океания	PAL	B/G
Африка	PAL	I
	PAL	B/G
	SECAM	B/G

При этом для того, чтобы **войти в подменю СИСТЕМА ЦВЕТА (SYSTEM)** надо использовать кнопку для выбора системы цветности и системы звукового сопровождения (кнопка “SYS”), расположенную на пульте ДУ.

При этом на экране появятся пункты данного подменю СИСТЕМА ЦВЕТА (SYSTEM), а также установленные значения этих пунктов.

Для **регулировки пунктов подменю СИСТЕМА ЦВЕТА (ЦВЕТ (COLOR), ЗВУК (SOUND))** проделайте, пожалуйста, следующие операции:

- войдите в подменю СИСТЕМА ЦВЕТА (SYSTEM) как описано выше;
- используя кнопки управления меню выберите требуемый пункт (ЦВЕТ (COLOR)/ЗВУК (SOUND)). При этом “рука” должна находиться напротив требуемого пункта и сама эта строка должна выделяться красным цветом;
- используя кнопки управления меню установите требуемое значение регулируемого пункта (см. табл. ниже). При этом регулируемое значение этого пункта будет изменяться в этой же строке.

Пункты подменю СИСТЕМА ЦВЕТА (SYSTEM)	Настройки	Примечания
ЦВЕТ (COLOR)	АВТО (AUTO)	Автоматический выбор системы цветности
	ПАЛ (PAL)	-
	СЕКАМ (SECAM)	-
	4.43НТЦ (4.43NTSC)	-
	3.58НТЦ (3.58NTSC)	-
ЗВУК (SOUND)	D/K	-
	B/G	-

Подменю ИЗОБРАЖЕНИЕ (PICTURE)

В подменю ИЗОБРАЖЕНИЕ (PICTURE) Вы можете установить по Вашему вкусу **следующие параметры изображения:**

- **яркость;**
- **контрастность;**
- **цветность;**
- **резкость;**
- **включение/выключение голубого фона.**

При этом для того, чтобы **войти в подменю ИЗОБРАЖЕНИЕ (PICTURE)** можно:

- использовать кнопки управления меню
или
- использовать кнопку **вызова подменю ИЗОБРАЖЕНИЕ (PICTURE)** (кнопку “P.M”), расположенную на пульте ДУ.

При этом на экране появятся параметры изображения и численные значения этих параметров.

Для регулировки параметров изображения (ЯРКОСТЬ (BRIGHT), КОНТРАСТНОСТЬ (CONT), ЦВЕТНОСТЬ (COLOR), РЕЗКОСТЬ (SHARP), СИНИЙ ФОН (B.B)) проделайте, пожалуйста, следующие операции:

- войдите в подменю ИЗОБРАЖЕНИЕ (PICTURE) как описано выше;
- используя кнопки управления меню выберите требуемый параметр (ЯРКОСТЬ (BRIGHT) / КОНТРАСТНОСТЬ (CONT) / ЦВЕТНОСТЬ (COLOR) / РЕЗКОСТЬ (SHARP) / СИНИЙ ФОН (B.B)). При этом "рука" должна находиться напротив требуемого параметра и сама эта строка должна выделиться красным цветом;
- используя кнопки управления меню установите значение регулируемого параметра по Вашему вкусу.

Подменю ЯЗЫК (LANGUAGE)

В подменю ЯЗЫК (LANGUAGE) Вы можете установить по Вашему желанию язык сообщений экранного меню (русский или английский). Для **входа в подменю ЯЗЫК (LANGUAGE) и установки удобного для Вас языка сообщений экранного меню (русский или английский)** используйте кнопки управления меню.

Подключение видеомаягнитофона и других устройств

Так как телевизор имеет как AV входы, так и AV выходы, то к нему можно подключать как "видеоисточники" (см. схемы 1 и 2), так и "приемное" оборудование (см. схему 3).

1.

ЗАДНЯЯ ПАНЕЛЬ ТЕЛЕВИЗОРА



2.

БОКОВАЯ ПАНЕЛЬ ТЕЛЕВИЗОРА



3.

ЗАДНЯЯ ПАНЕЛЬ ТЕЛЕВИЗОРА



Примечания:

1. При подключении внешних устройств к телевизору настоятельно рекомендуется отключить как телевизор, так и подключаемое внешнее устройство от сети переменного тока.
2. Также рекомендуется за более подробной информацией обращаться к инструкциям по эксплуатации подключаемых устройств.

Советы

При просмотре

При просмотре телевизора рекомендуется находиться на расстоянии в 5-7 раз больше размера экрана по вертикали. При этом телевизор должен находиться на уровне чуть ниже взгляда пользователей, что не приведет к усталости глаз.

Также при просмотре телевизора рекомендуется пользоваться мягким, косвенным светом и отрегулировать яркость, контрастность и звук на свой вкус.

По уходу

Прочищайте экран и корпус телевизора слегка влажной мягкой непыльной тканью. При этом не рекомендуется использовать абразивные чистящие средства, растворы, содержащие бензол или бензин или использовать другие химические растворители, так как они могут повредить покрытие экрана. Перед чисткой всегда отключайте телевизор от сети переменного тока.

Рекомендуется также не ставить на телевизор изделия из резины или пластика, так как они могут оставить отпечатки на корпусе телевизора.















Кстати, при прикосновении к экрану телевизора, возможно, Вы почувствуете удар слабым электрическим током. Это экранное статическое электричество - результат накопления статического электричества на поверхности кинескопа. Такое статическое электричество из-за малой своей величины безопасно (снимая рубашку из синтетики, например, иногда Вы можете тоже почувствовать его).



В случае неисправностей

Прежде чем обратиться за техобслуживанием, определите признаки неисправностей и сделайте некоторые проверки как показано ниже.

Признаки неисправностей		Проверки
Изображение	Звук	
Нет изображения и нет звука		
 Нет изображения	 Нет звука	Пожалуйста, проверьте: <ul style="list-style-type: none">Подключен ли штепсель к розетке переменного тока?Не выключена ли кнопка "Питание"?Надежно ли подсоединена антенна?Тщательно ли вставлен штекер антенного кабеля в гнездо телевизора?Не поврежден ли антенный кабель, и правильного ли типа используется штекер антенного кабеля?Правильно ли Вы нажали кнопку на пульте ДУ? (Может стоит попытаться еще раз)Правильно ли установлены уровни контрастности, яркости, громкости (при этом рекомендуется проверить путем нажатия на кнопку "Питание" или на пульте ДУ)

Некачественное изображение или некачественный звук

	Нет цвета		Нормальный звук	<p>Пожалуйста, проверьте:</p> <p>Правильно ли Вы выбрали телевизионную систему? Не установлен ли телевизор или антенный кабель вблизи динамиков акустической системы, незаземленного аудио оборудования или неоновое освещение,...? Нет ли вокруг Вашего дома гор или высоких зданий? (Горы и высокие здания могут стать причиной возникновения двойного изображения и появления мелькающих символов на экране телевизора. Иногда Вы можете улучшить качество изображения изменением направленности внешней антенны) Точно ли Вы настроили программу? Правильно ли установлены параметры яркости, контрастности, громкости?</p>
	“Скремблированное” изображение		Нормальный или слабый звук	
	Цветные “заплаты”		Нормальный звук	
	Нет цвета		Звук с шумами	
	“Заснеженное” изображение		Звук с шумами	
	Повторное изображение		Нормальный звук	
	Радиопомехи		Звук с шумами	

	Нормальное изображение		Нет звука	<p>Пожалуйста, проверьте:</p> <p>Не нажали ли Вы кнопку выключение звука (MUTE)?</p>
---	------------------------	---	-----------	--

Проблемы с пультом ДУ

Телевизор больше не выполняет команды пульта ДУ	<p>Пожалуйста, проверьте:</p> <ul style="list-style-type: none"> - Не разрядились ли батарейки пульта ДУ? - Правильно ли вставлены батарейки в пульт ДУ (проверьте соблюдение полярности установленных батареек)? - Не повредили ли Вы случайно пульт ДУ? <p>Вы можете использовать органы управления самого телевизора, расположенные на передней панели.</p>
---	---

Если Вы сомневаетесь, рекомендуется вызвать мастера по обслуживанию. Ни в коем случае не пытайтесь самостоятельно ремонтировать или снимать заднюю крышку телевизора, это может привести к поражению электрическим током и др.

Ниже перечисленные явления считаются нормальными и не являются результатом неисправности телевизора:

- При прикосновении к экрану телевизора, возможно, Вы почувствуете удар слабым электрическим током. Как уже отмечалось выше это экранное статическое электричество - результат накопления статического электричества на поверхности кинескопа. Такое статическое электричество из-за малой своей величины безопасно.
- При резком изменении температуры телевизор может издавать потрескивающие звуки. В случае, если изображение и звук в норме, это не является неисправностью.
- При появлении на экране неподвижного яркого изображения (например, белого платья) оно может быть окрашенным. Это проблема всех кинескопов, и когда яркое изображение пропадает, окрашивание тоже исчезает.

Технические характеристики

Кинескоп

⇒ **Размер** 14" (37 см)

Системы

⇒ **Системы приема телевизионного вещания и видео воспроизведения** PAL/SECAM B/G, D/K

⇒ **Системы AV** PAL, SECAM, NTSC - 3.58МГц/ 4.43МГц

Каналы

⇒ **Принимаемые каналы (частота тюнера)** VHF(L): 46.25-168.25МГц; VHF(H): 175.25-463.25МГц; UHF: 471.25-863.25МГц

⇒ **Принимаемые каналы (кабельное телевидение)** Mid band: X- Z, S1- S10; Super band: S11- S20; Hyper band: S21- S41

⇒ **Количество каналов** 100

⇒ **Индикация каналов** Экранный дисплей

Экранное меню, звуковой выход, автоматическое выключение

⇒ **Язык сообщений экранного меню** Русский/английский

⇒ **Мощность звукового выхода** 2*1,5 Вт

⇒ **Время автоматического выключения** 10...120 мин, с интервалом 10 мин

Входы и терминалы

⇒ **Радиочастотный (RF) антенный вход** 75 Ом (несимметричный)

⇒ **Видео/аудио терминалы**

⇒ **видео вход** 1 Vp-p, 75 Ом

⇒ **аудио вход** ≥200 мВ (эффективный), ≥70 кОм

Потребляемая мощность и питание

⇒ **Максимальная потребляемая мощность** 70 Вт

⇒ **Источник питания** 220 В, 50 Гц (160-260 В, 50-60 Гц)

Поставляемые дополнительные принадлежности

⇒ **Пульт дистанционного управления с батарейками** 1 шт.

⇒ **Инструкция по эксплуатации и гарантийный талон** 1 шт.

⇒ **Антенна** 1 шт.

Габаритные размеры и вес

⇒ **Габаритные размеры (Шир. X Высот. X Гл.)** 430 мм X 339 мм X 370мм

⇒ **Вес (нетто)** 12 кг

Примечания:

Конструкция и технические характеристики могут изменяться без предварительного уведомления.