

**ИНСТРУКЦИЯ ПО ЭКСПЛУАТАЦИИ
ТВ+DVD
МОДЕЛЬ TV/DVD-1533FL**



Уважаемые покупатели!
**Большое СПАСИБО Вам за покупку телевизора со встроенным
DVD плеером Orion!**

Мы искренне верим в то, что в течение многих лет Вы будете получать истинное удовольствие от функций и возможностей этого прибора!

Перед началом эксплуатации, пожалуйста, внимательно прочтите данную инструкцию, которая в простой и понятной форме содержит описания и объяснения всех функций и настроек.



СОДЕРЖАНИЕ

<u>Предлагаемые функции и возможности</u>	4
<u>Меры безопасности и предосторожности</u>	5
<u>Работа с диском</u>	7
<u>Комплектация</u>	8
<u>Кнопки и индикаторы передней панели</u>	8
<u>Разъемы и входы задней панели</u>	8
<u>Пульт дистанционного управления (ПДУ)</u>	9
<u>Перед включением ТВ+DVD</u>	10
<u>Подключение антенны</u>	10
<u>Подсоединение к сети переменного тока</u>	11
<u>Установка батареек в пульт ДУ</u>	11
<u>Включение/выключение ТВ+DVD</u>	11
<u>Включение ТВ+DVD</u>	11
<u>Выключение ТВ+DVD</u>	11
<u>Эксплуатация ТВ+DVD</u>	12
<u>Использование кнопок лицевой панели телевизора</u>	12
<u>Использование пульта ДУ</u>	12
<u>Просмотр ТВ программ</u>	12
<u>Переключение каналов</u>	12
<u>Регулировка звучания</u>	12
<u>Переключение между последними просмотренными каналами</u>	12
<u>Полуавтоматический (ручной) поиск каналов</u>	12
<u>Подстройка качества изображения/звука</u>	13
<u>Пропуск каналов</u>	13
<u>Настройки изображения и звучания</u>	13
<u>Установка режима изображения</u>	13
<u>Настройка картинки изображения</u>	13
<u>Отключение звука</u>	13
<u>Системные настройки</u>	14
<u>Смена языка</u>	14
<u>Режим сохранности экрана</u>	14
<u>Игры</u>	14
<u>Календарь</u>	14
<u>Настройки обмена</u>	14
<u>Телетекст</u>	15
<u>Воспроизводимые форматы дисков</u>	16
<u>Структура диска</u>	16
<u>Система меню (DVD)</u>	17
<u>Вызов меню DVD</u>	17
<u>Страница ОБЩИХ НАСТРОЕК / GENERAL SETUP PAGE</u>	17
<u>Страница ПРЕДПОЧТИТЕЛЬНЫХ УСТАНОВОК / PREFERENCE PAGE</u>	18
<u>Воспроизведение CD с Mp3</u>	18
<u>Воспроизведение CD с JPEG</u>	18
<u>Воспроизведение CD с MPEG4</u>	18
<u>Подключение дополнительных устройств</u>	19
<u>Советы</u>	20
<u>В случае неисправностей</u>	20
<u>Технические характеристики</u>	22

Предлагаемые функции и возможности

ТВ

- 15-дюймовый цветной телевизор с управлением от пульта ДУ
- Суперплоский экран
- Мультисистемность (системы приема телевизионного вещания и видео воспроизведения – PAL/ SECAM B/G, D/K; системы AV – PAL, SECAM, NTSC - 3.58 МГц/ 4.43 МГц)
- Возможность настройки и приема программ VHF (МВ), UHF (ДМ) и кабельного телевидения
- Автоматическая и ручная настройка программ (ручная настройка в обоих направлениях)
- Удобное и легкое управление телевизором через систему экранного меню
- Выбор языка сообщений экранного меню (русский, английский и др.)
- Непосредственный выбор программы
- Переключение между двумя последними программами
- Телетекст
- Четыре предустановленных режима изображения
- Таймер “сна” (для установки промежутка времени, по истечении которого телевизор автоматически переключается в состояние “ожидания”)
- Автоматическое выключение звука и голубой фон в случае отсутствия телевизионного сигнала
- Автоматическое выключение через 5 мин в случае отсутствия ТВ сигнала
- Встроенный календарь и игры

DVD

- Встроенный DVD проигрыватель с управлением от пульта ДУ
- DVD Video / SVCD / VCD / Аудио CD / MP3 / JPEG / KODAK CD / CD+G / WMA / CD-R / CD-RW / MPEG4 / DivX
- Разрешение по горизонтали более чем 500 линий
- Воспроизведение дисков NTSC и PAL форматов
- Dolby® Digital / DTS® Digital аудио выход (возможность передачи Dolby® Digital / DTS® Digital аудио через встроенный цифровой коаксиальный аудио выход на внешний декодер Dolby® Digital / DTS® Digital)
- Двухволновое однолазерное устройство считывания
- Многоскоростное ускоренное воспроизведение вперед/назад
- Многоскоростное замедленное воспроизведение вперед
- Пауза / покадровое воспроизведение
- Функция повтора воспроизведения
- Функция увеличения изображения (ZOOM)
- Экранное меню на русском/английском/других языках
- Режим защиты экрана (SCREEN SAVER)

Другое

- 1 x AV вход (на передней панели), 2 x SCART (на задней панели - для ТВ и для DVD), 1 x коаксиальный цифровой аудио выход (на задней панели - для подключения к внешнему декодеру Dolby® Digital / DTS® Digital)
- Источник питания - 110-240 В 50-60 Гц

Меры безопасности и предосторожности

1. Установка

Рекомендуется установить ТВ+DVD на ровной поверхности. В целях обеспечения надежной вентиляции и предотвращения падения его при возникновении нестандартных ситуаций (например, землетрясение) оставьте как минимум по 10...15 см свободного пространства вокруг ТВ+DVD (см. рис. справа) и не ставьте на верхнюю его панель никаких предметов.

Не рекомендуется устанавливать ТВ+DVD:

- в тесно заставленных местах или на мебели,
- в местах подверженных прямым солнечным лучам и высокой температуре,
- в местах подверженных увлажнению и запыленности,
- а также в непосредственной близости от приборов, создающих сильные магнитные и электрические поля.

В случае необходимости перемещения ТВ+DVD рекомендуется делать это, как минимум двоим людям.

При этом необходимо быть осторожным и внимательным, и особенно следить за тем, чтобы не ударить телевизор о какие-нибудь предметы и не повредить поверхность кинескопа.

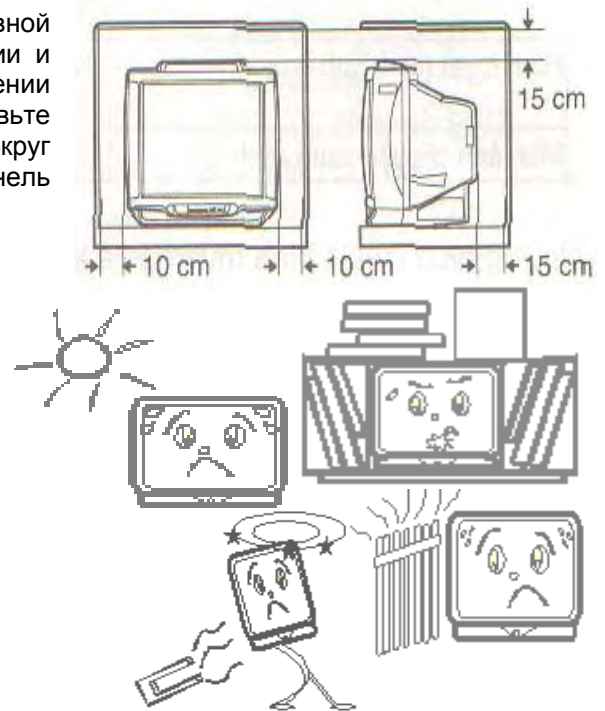

2. Вентиляция

Все отверстия и прорези в корпусе этого ТВ+DVD предназначены для обеспечения надлежащего его охлаждения методом вентиляции. Поэтому никогда не устанавливайте ТВ+DVD в местах с недостаточной вентиляцией и для предотвращения перегрева телевизора ни в коем случае не закрывайте эти отверстия.

3. Вода и влажность

Не эксплуатируйте ТВ+DVD в местах с повышенным уровнем влаги (особенно в ванных комнатах, вблизи раковины на кухне, рядом со стиральной машиной) и старайтесь не ставить емкости с водой или другими жидкостями на ТВ+DVD или в непосредственной близости от него. Не допускайте попадания воды на ТВ+DVD и в отверстия в корпусе ТВ+DVD, и ни в коем случае не эксплуатируйте его под дождем.

В случае попадания воды в отверстия в корпусе ТВ+DVD рекомендуется немедленно отключить его от сети переменного тока, т. е. отсоединить шнур питания от розетки сети переменного тока, и вызвать мастера по обслуживанию.

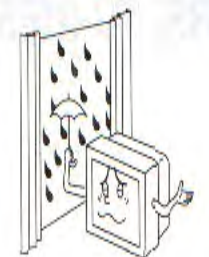

4. Посторонние предметы

Не допускайте попадания посторонних предметов в отверстия в корпусе ТВ+DVD.

В случае попадания посторонних предметов в отверстия в корпусе ТВ+DVD рекомендуется немедленно отключить его от сети переменного тока, т. е. отсоединить шнур питания от розетки сети переменного тока, и вызвать мастера по обслуживанию.



5. Источник питания

Этот ТВ+DVD работает как от сети переменного тока 220 В и частотой 50 Гц (110-240 В, 50-60 Гц). Не рекомендуется подключать этот ТВ+DVD к источникам напряжения со значениями напряжения, которые отличаются от указанных.

6. Шнур питания

Шнур питания ТВ+DVD должен быть проложен таким образом, чтобы не допустить его защемление другими предметами (например, самим ТВ+DVD). Помните, что повреждение шнура питания и вилки может быть причиной пожара и удара электрическим током.

Особое внимание уделите также месту соединения шнура с вилкой, розетке сети переменного тока и месту выхода шнура из ТВ+DVD.

7. Молния

Во время грозы всегда отключайте ТВ+DVD от сети переменного тока (при этом рекомендуется не только выключить кнопку "Питание", но и отсоединить шнур питания от розетки сети переменного тока), а также отсоедините от ТВ+DVD антенну.

8. Длительное отсутствие

Перед тем, как уехать из дома на длительное время всегда отключайте ТВ+DVD от сети переменного тока. При этом рекомендуется не только выключить кнопку "Питание", но и отсоединить шнур питания от розетки сети переменного тока.



9. Режим ожидания

При выключении этого ТВ+DVD при помощи пульта ДУ или при использовании "таймера сна" ТВ+DVD переводится в состояние "ожидания". При этом в нем все еще действует слабый ток. Поэтому в целях дополнительной безопасности и экономии электроэнергии рекомендуется всегда отключать ТВ+DVD от сети переменного тока, т. е. отсоединить шнур питания от розетки сети переменного тока (например, на ночь перед сном).

10. Чистка

Перед чисткой всегда отключайте ТВ+DVD от сети переменного тока, т. е. отсоедините шнур питания от розетки сети переменного тока. При чистке не используйте жидкие чистящие средства и аэрозоли. Чистку производите мягкой, чистой и слегка влажной тканью.

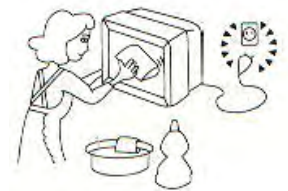

11. Неисправности и замена деталей

В случае обнаружения каких-либо неисправностей (неполадок, дефектов, и пр. как-то дым, странные звуки или запахи, и т. п.) в ТВ+DVD рекомендуется немедленно отключить его от сети переменного тока, т. е. отсоединить шнур питания от розетки сети переменного тока, и вызвать мастера по обслуживанию.

Ни в коем случае не пытайтесь самостоятельно ремонтировать или снимать заднюю крышку ТВ+DVD, это может привести к поражению электрическим током и др.

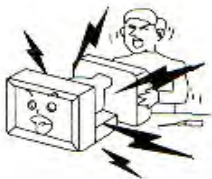
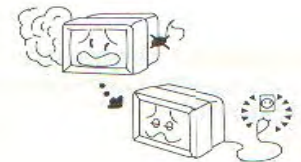

В случае необходимости произвести замену некоторых деталей ТВ+DVD убедитесь в том, что специалист производящий замену, использует детали аналогичные заменяемым или имеющие те же характеристики. Неквалифицированная замена деталей ТВ+DVD может привести к возгоранию, поражению электрическим током и др.

12. Обслуживание

Обслуживание ТВ+DVD должны производить только квалифицированные специалисты. Ни в коем случае не пытайтесь самостоятельно ремонтировать или снимать заднюю крышку ТВ+DVD, это может привести к поражению электрическим током и др.

13. Многократное включение/выключение





В целях увеличения срока службы ТВ+DVD не рекомендуется многократно повторять шаг включения/выключения ТВ+DVD.

УПАКОВКА

Упаковочный материал и приспособления изготовлены из материала, который может использоваться для дальнейшей переработки. Не разрешайте детям играть с упаковочным материалом.

ВНИМАНИЕ!

Любое вмешательство в регулировку, в особенности изменение уровня напряжения и замена лучевой трубки, может привести к увеличению уровня излучения. ТВ+DVD, подвергнувшийся такого рода регулировкам и модификациям, больше не считается соответствующим этой лицензии и не может эксплуатироваться в дальнейшем.

	ВНИМАНИЕ	
ОПАСНОСТЬ ПОРАЖЕНИЯ ЭЛЕКТРИЧЕСКИМ ТОКОМ		
	Символ молнии со стрелкой на конце, ограниченный равносторонним треугольником, предназначен для предупреждения пользователей о наличии неизолированных частей и деталей, которые могут представлять опасность поражения электрическим током.	
	Восклицательный знак, ограниченный равносторонним треугольником, предназначен для предупреждения пользователей о наличии специальных и важных инструкций по регулировке и обслуживанию аппарата.	

Работа с диском

• Использование диска

Пожалуйста, держите диск только за его края или отверстие в центре, как показано ниже. Старайтесь не прикасаться к блестящей его поверхности.



Пожалуйста, не наклеивайте никаких наклеек на диск, а также старайтесь его не царапать.



Так как диск вращается с большой скоростью во время воспроизведения, не используйте поврежденные, треснувшие или изогнутые диски, что может вызвать повреждение устройства.



• Чистка диска

Отпечатки пальцев или грязь на поверхности диска могут привести к тому, что мощность света, отражающегося от диска, ослабнет, и качество сигнала ухудшится. Чем хуже качество сигнала, тем хуже качество воспроизведения. Поэтому старайтесь содержать диск чистым, а его чистку производите сухой мягкой материей, протирая его прямыми движениями от центра.

Если диск очень грязный, протрите его влажной, а затем сухой мягкой материей.

При чистке, пожалуйста, не используйте таких чистящих средств как бензол, растворители, антистатика и др., т. к. использование выше указанных чистящих средств может повредить поверхность диска.

Комплектация

- Основное устройство (телевизор со встроенным DVD проигрывателем)
- Пульт дистанционного управления (ПДУ)
- Две батарейки к ПДУ
- Гарантийный талон
- Инструкция по эксплуатации

Кнопки и индикаторы передней панели

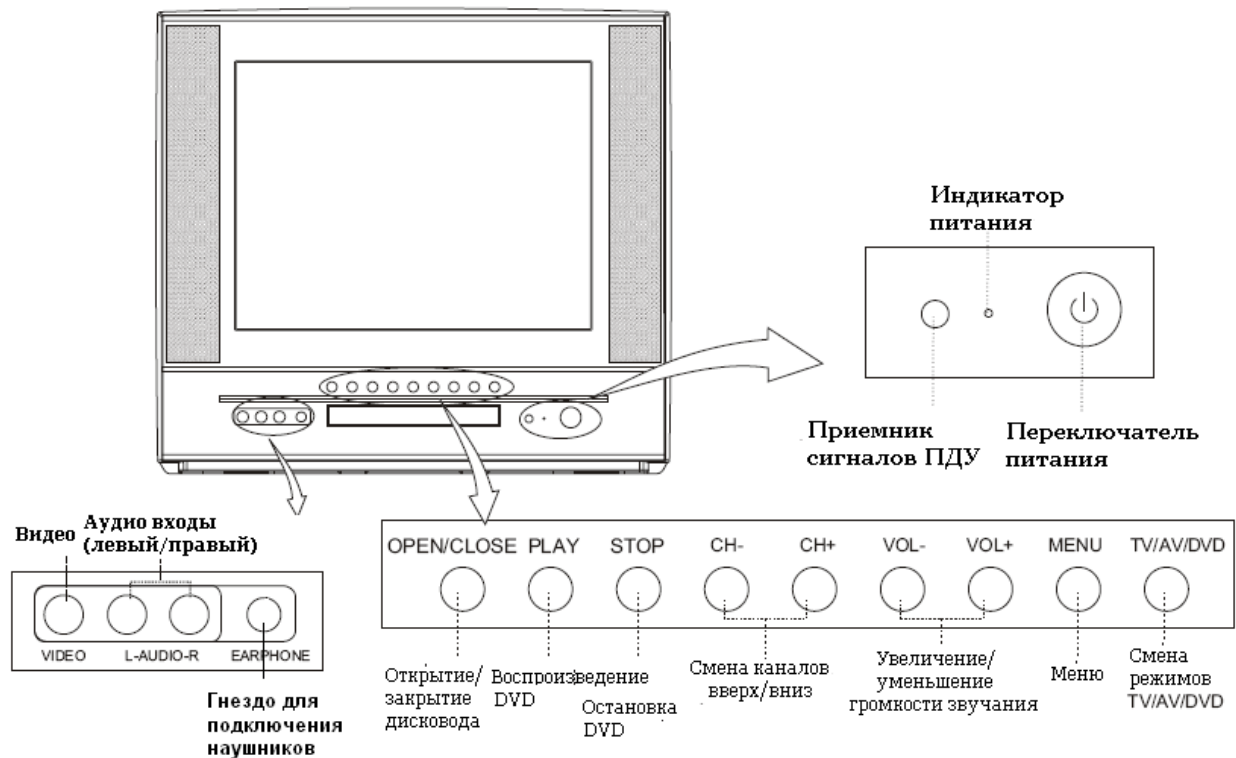

Разъемы и входы задней панели

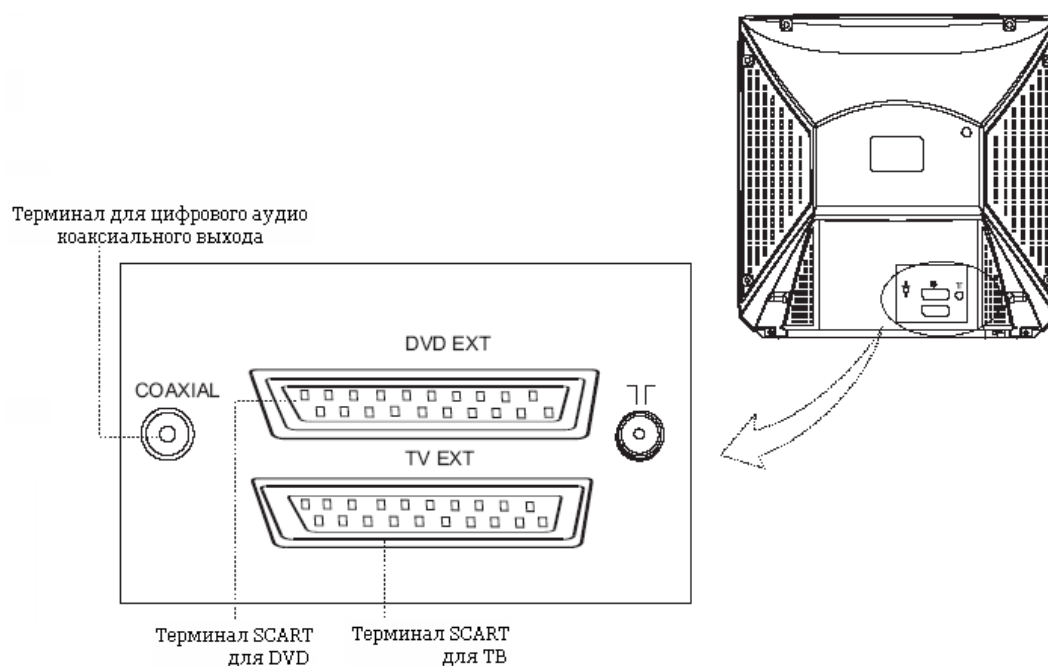

Пульт дистанционного управления (ПДУ)

1. **STANDBY (POWER)**
Кнопка **питания** - для переключения телевизора в состояние "ожидания" или для включения телевизора из состояния "ожидания" в рабочий режим.
2. **OPEN/CLOSE**
Для открытия/закрытия подставки для диска.
3. **PP**
Переключение между различными режимами изображения.
4. **SLEEP**
Для установки таймера сна, т.е. промежутка времени (от 0 до 240 мин), по истечении которого телевизор переключится в режим «ожидания».
5. **MUTE**
Для включения/отключения звука.
6. **RECALL**
Для переключения между 2-мя последними программами.
7. **0 – 9**
Цифровые кнопки для непосредственного выбора телевизионной программы или главы / раздела / трека в режиме DVD.
8. **TV/AV**
Кнопка для переключения режимов TV/AV.
9. **"-/-"**
Для ввода двузначного или трехзначного номера программы / главы / раздела / трека.
10. **AUDIO**
Для выбора режима аудио звучания DVD диска.
11. **TV/DVD**
Кнопка для переключения режимов TV/DVD.
12. **V + / V -**
Кнопки уменьшения/повышения уровня громкости.
13. **MENU**
Кнопка вызова системы меню телевизора.
14. (не доступна)
15. **P+ / P -**
Кнопки переключения программ вверх/вниз.
16. **DISPLAY** (Для DVD)
Для включения отображения разнообразной информации о текущем статусе воспроизведения DVD диска (номер раздела, главы, текущее время и т. д.).
17. **PROGRAM** (Для DVD)
Для входа в режим программирования последовательности просмотра.
18. (не доступна)
19. (не доступна)
20. **STOP** (Для DVD)
Для остановки воспроизведения. При первом нажатии воспроизведение останавливается (режим псевдо-паузы). Если Вы потом нажмете кнопку PLAY, то воспроизведение начнется с момента остановки. При нажатии кнопки STOP два раза воспроизведение остановится полностью.
21. **CLEAR** (Для DVD)
Для корректировки введенного номера трека, главы и т.д. в режиме ПРОГРАММИРОВАНИЯ, ПОИСК.
22. **PLAY/ENTER**
Для подтверждения выбранного пункта меню или для запуска воспроизведения диска.
23. **PAUSE/STEP** (Для DVD)
Для запуска вставленного диска и включения паузы воспроизведения. При первом нажатии воспроизведение останавливается (режим паузы), при повторном нажатии осуществляется переход к следующему кадру (режим кадрового воспроизведения); при нажатии PLAY возобновляется режим нормального воспроизведения.
24. **◀◀ REV** (Для DVD)
Для ускоренного воспроизведения диска НАЗАД. При этом при каждом нажатии этой кнопки скорость воспроизведения увеличивается (2X, 4X, 8X, 16X, 32X, нормальная). Для возврата в нормальный режим необходимо нажать кнопку PLAY.
25. **▶▶ I NEXT** (Для DVD)
Кнопка перехода к следующему разделу, главе или треку при воспроизведении диска.
26. **▶▶ FWD** (Для DVD)
Для ускоренного воспроизведения диска вперед. При этом при каждом нажатии этой кнопки скорость воспроизведения увеличивается (2X, 4X, 8X, 16X, 32X, нормальная). Для возврата в нормальный режим необходимо нажать кнопку PLAY.
27. **◀◀ PREV** (Для DVD)
Кнопка перехода к предыдущему разделу, главе или треку при воспроизведении диска.
28. **DVD MENU** (Для DVD)
Для возвращения в главное меню DVD диска. Выбрав необходимый пункт, нажмите PLAY/PAUSE для подтверждения.
29. **REPEAT A-B** (Для DVD)
Для повтора выбранного отрезка воспроизведения. При первом нажатии выбирается начальная точка повтора воспроизведения, при повторном – конечная. При третьем – режим выключится.
30. **▲** (Для DVD)
Для перехода в выбранном меню (вверх).

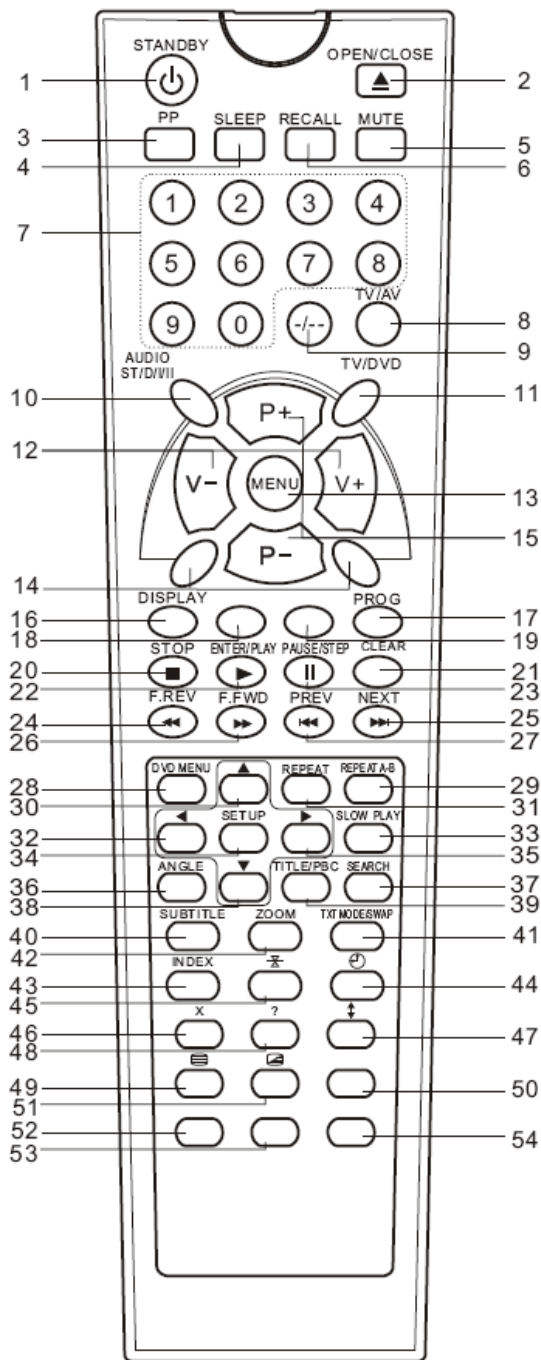

31. **REPEAT** (Для DVD)
Для включения режима повторного воспроизведения. Для VCD/SVCD при каждом следующем нажатии этой кнопки режим повтора будет изменяться в следующем циклическом порядке: *повтор текущего трека - повтор всех треков – режим повтора отключен*. Для DVD этот порядок будет следующий: *повтор текущей главы – повтор всего раздела - режим повтора отключен*.
32. ◀ (Для DVD)
Для перехода в выбранном меню (влево).
33. **SLOW** (Для DVD)
Для замедленного воспроизведения диска вперед. При этом при каждом нажатии этой кнопки скорость воспроизведения изменяется. Для возврата в нормальный режим необходимо нажать кнопку PLAY. Функция не доступна для дисков CD и MP3.
34. **SETUP** (Для DVD)
Для входа в главное меню DVD плеера.
35. ▶ (Для DVD)
Для перехода в выбранном меню (вправо).
36. **ANGLE** (Для DVD)
Для выбора угла просмотра в случае, если DVD диск содержит множественные углы просмотра.
37. **SEARCH** (Для DVD)
Режим поиска по времени (диска, трека) или по треку/главе.
38. ▼ (Для DVD)
Для перехода в выбранном меню (вниз).
39. **TITLE/PBC** (Для DVD)
Для просмотра меню DVD диска (зависит от диска).
40. **SUBTITLE** (Для DVD)
Для переключения между языками субтитров в случае воспроизведения DVD диска с более чем двумя языками субтитр (зависит от диска).
41. **КНОПКИ ТЕЛЕТЕКСТА (см. соответствующий раздел)**
42. **ZOOM**
Для увеличения изображения во время воспроизведения DivX, DVD, VCD, SVCD. При каждом нажатии изображение увеличивается.
43. **КНОПКИ ТЕЛЕТЕКСТА (см. соответствующий раздел)**
44. **КНОПКИ ТЕЛЕТЕКСТА (см. соответствующий раздел)**
45. **КНОПКИ ТЕЛЕТЕКСТА (см. соответствующий раздел)**
46. **КНОПКИ ТЕЛЕТЕКСТА (см. соответствующий раздел)**
47. **КНОПКИ ТЕЛЕТЕКСТА (см. соответствующий раздел)**
48. **КНОПКИ ТЕЛЕТЕКСТА (см. соответствующий раздел)**
49. **КНОПКИ ТЕЛЕТЕКСТА (см. соответствующий раздел)**
50. Красная кнопка телетекста; Для входа в подменю ЗВУК
51. **КНОПКИ ТЕЛЕТЕКСТА (см. соответствующий раздел)**
52. Зеленая кнопка телетекста; Для входа в подменю ИЗОБРАЖЕНИЕ
53. Желтая кнопка телетекста; Для входа в подменю ВРЕМЯ.
54. Голубая кнопка телетекста;

Перед включением ТВ+DVD

Подключение антенны

Для получения оптимального качества изображения и звука необходимы внешняя антенна (локальная или общая унифицированная), соответствующий кабель (коаксиальный с сопротивлением 75 Ом) и соответствующий терминальный штепсель.

Рекомендуется аккуратно вставить коаксиальный антенный штепсель кабеля в разъем для подключения антенны на задней панели ТВ+DVD (см. рис. справа).

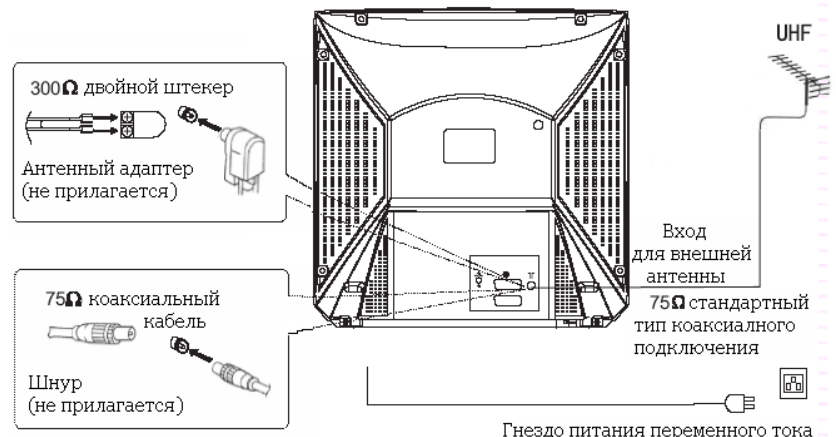

Примечания:

1. Если используется унифицированная антенная система, Вам может понадобиться соответствующий кабель и штепсель для соединения стенной антенной розетки с телевизионным приемником.
2. Как уже отмечалось, рекомендуется использовать коаксиальный кабель с сопротивлением 75 Ом. При этом использование такого коаксиального кабеля с сопротивлением 75 Ом предотвращает возникновение возможных помех и нежелательных волн. В случае использования других кабелей (например, с сопротивлением 300 Ом) при подключении антенны рекомендуется использовать специальный трансформатор.
3. В случае использования внешней локальной антенны, во избежание возможных аварий (например, в случае обвала антенны) настоятельно рекомендуется устанавливать антенну вдали от транспортных магистралей, трамвайных линий, высоковольтных линий, и т. д. Также помните, что оголенные участки кабеля в воздухе могут окислиться и стать причиной некачественного приема телевизионного сигнала.
4. В местах со слабым уровнем телевизионного сигнала рекомендуется использовать специальные усилители.
5. Во время грозы, как уже отмечалось, помимо отключения телевизора от сети переменного тока рекомендуется также всегда отключать антенну от телевизора.

Подсоединение к сети переменного тока

Этот ТВ+DVD работает от сети переменного тока 220 В и частотой 50 Гц. Не рекомендуется подключать этот ТВ+DVD к источникам напряжения со значениями напряжения (и частоты), которые отличаются от указанных.

После распаковки перед подсоединением к источнику питания дайте ТВ+DVD нагреться (охладиться) до комнатной температуры.

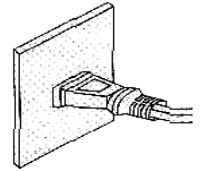

Примечания:

Типы штепселей питания различаются в разных государствах. По этой причине штепсель, показанный на рисунке выше, возможно, не будет совпадать с типом штепселя, которым оборудован Ваш ТВ+DVD.

Установка батареек в пульт ДУ

Для установки батареек в пульт ДУ проделайте, пожалуйста, следующие операции:

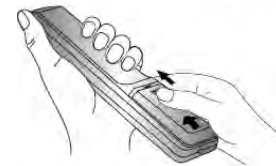
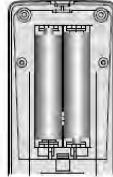
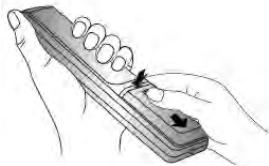

1. Снимите крышку отсека батареек.
2. Строго соблюдая полярность, установите две батарейки размера AAA в отсек. При этом полярность можно определить по символам "+" и "-" как на батареях, так и внутри батарейного отсека пульта ДУ.
3. Установите крышку отсека батареек на место.

Примечания:

1. Не рекомендуется использовать никель-кадмиевые (Ni-Cd) перезаряжающиеся батареи. Они немного отличаются по форме и действию и не смогут обеспечить желаемой функции.
2. Если пульт ДУ не используется в течение длительного периода, рекомендуется извлечь из него батарейки. Это предотвратит повреждение пульта вследствие утечки из него электролита из батареек.
3. Рекомендуется бережно относиться к пульту ДУ, т. к. падения, удары, воздействие влаги могут повредить пульт ДУ и вызвать несоответствующее его функционирование. Также следует помнить, что неправильное использование батареек (см. рис. ниже) может вызвать утечку электролита, который может вызвать коррозию пульта ДУ или стать причиной взрыва батареек.

Старые батареи



Заменять оба батарейных элемента одновременно

Новые батареи



Не совмещать батарейки разных типов (щелочные с угольноцинковыми и т. д.)

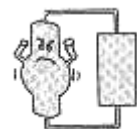

Запрещается подзаряжать

Включение/выключение ТВ+DVD

Примечания:

Управление ТВ+DVD может осуществляться как с помощью пульта ДУ, так и с помощью органов управления, находящихся на лицевой панели ТВ+DVD.

Включение ТВ+DVD

Для включения ТВ+DVD проделайте, пожалуйста, следующие операции:

1. Нажмите кнопку "**POWER**" на лицевой панели ТВ+DVD. При этом ТВ+DVD переключится в режим "ожидание" и индикатор питания загорится красным.
2. Для перевода ТВ+DVD из режима "ожидание" в рабочий режим нажмите кнопку "**POWER**" на пульте ДУ

Выключение ТВ+DVD

Для выключения ТВ+DVD проделайте, пожалуйста, следующие операции:

1. Нажмите кнопку "**POWER**" на пульте ДУ. При этом ТВ+DVD переключится из рабочего режима в режим "ожидание". При этом звук и изображение пропадут, но индикатор питания будет гореть красным.
2. Нажмите кнопку "**POWER**" на лицевой панели ТВ+DVD. При этом индикатор питания погаснет.

Эксплуатация ТВ+DVD

Примечания:

Как уже отмечалось, управление ТВ+DVD может осуществляться как с помощью пульта ДУ, так и с помощью органов управления, находящихся на лицевой панели телевизора.

Использование кнопок лицевой панели телевизора

С помощью кнопок, расположенных на лицевой панели ТВ+DVD, Вы можете

- изменять уровень громкости (кнопки "**VOL+**" и "**VOL -**"),
- последовательно выбирать программы (кнопки "**CH+**" и "**CH-**"),
- вызывать главное меню (кнопка "**MENU**"),
- переключать режимы между TV, DVD, AV (кнопка "**TV/AV/DVD**"),
- открывать / закрывать подставку для диска (кнопка "**Open/Close**"),
- а также запускать / останавливать диск (кнопки "**PLAY**" и "**STOP**").

Использование пульта ДУ

Пульт дистанционного управления Вашего ТВ+DVD разработан с таким расчетом, чтобы дать Вам возможность управления всеми функциями аппарата. Основные функции будут описаны в соответствующих подразделах раздела "Система меню". Для тех же функций, управление которыми не требует использования системы меню, смотрите также раздел "Пульт дистанционного управления (ПДУ)", где Вы сможете найти описание всех кнопок.

Просмотр ТВ программ

Переключение каналов

Используя **КНОПКИ НУМЕРАЦИИ**, Вы можете задавать конкретный номер канала. Для ввода двух и трехзначных номеров используйте кнопку **-/-**.

Используйте кнопки **P+/P-** для того, чтобы переключать зафиксированные каналы соответственно в порядке возрастания/убывания их номеров.

Регулировка звучания

Для установки уровня громкости звучания используйте кнопки **V+/V-**.

Переключение между последними просмотренными каналами

Используйте кнопку **SWAP (RECALL)** для того, чтобы вернуться к каналу, который Вы смотрели последним. При повторном нажатии Вы снова вернетесь к текущему каналу.

Автоматический поиск каналов

1. Нажмите кнопку **TV MENU** 4-ре раза и войдите в меню **TUNE**.
2. Нажмите **P+/P-** для выбора параметра **AUTO SEARCH**.
3. Нажмите **V+/V-** для начала поиска. Устройство зафиксирует все доступные каналы в диапазоне и составит таким образом список.

После окончания поиска отобразится канал, расположенный на позиции 1.

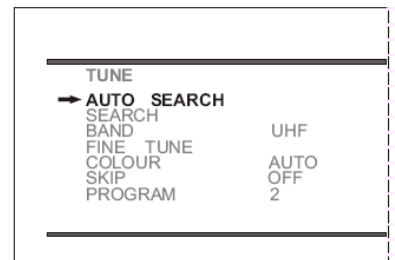

Полуавтоматический (ручной) поиск каналов

1. Нажмите **P+/P-** или воспользуйтесь **КНОПКАМИ НУМЕРАЦИИ** для выбора конкретного канала.
2. Нажмите кнопку **TV MENU** 4-ре раза и войдите в меню **TUNE**.
3. Нажмите **P+/P-** для выбора параметра **SEARCH**.
4. Нажмите **V+/V-** для начала поиска. Повторите, пока не найдете желаемый канал.
5. Нажмите **EXIT** для выхода (или устройство само выйдет из меню по истечении 15 сек.).

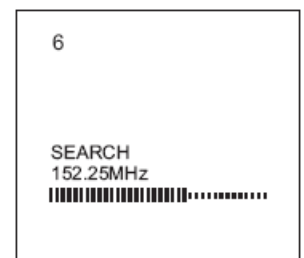

Подстройка качества изображения/звука

1. Нажмите **P+/P-** или воспользуйтесь **КНОПКАМИ НУМЕРАЦИИ** для выбора конкретного канала.
2. Нажмите кнопку **TV MENU** 4-ре раза и войдите в меню **TUNE**.
3. Нажмите **P+/P-** для выбора параметра **FINE TUNE**.
4. Удерживайте **V+/V-** пока картинка и звук не будут иметь должное качество.

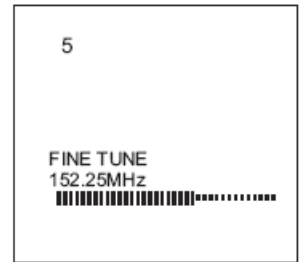

Пропуск каналов

Вы можете настроить некоторые каналы так, чтобы они не отображались во время переключения.

1. Нажмите **P+/P-** или воспользуйтесь **КНОПКАМИ НУМЕРАЦИИ** для выбора конкретного канала.
2. Нажмите кнопку **TV MENU** 4-ре раза и войдите в меню **TUNE**.
3. Нажмите **P+/P-** для выбора параметра **SKIP**.
4. Нажмите **V+/V-** для установки параметра **SKIP** на **On(Вкл.)** или **Off(Выкл.)**.
5. Нажмите **TUNE** для выхода. Теперь канал не будет отображаться при переключении.

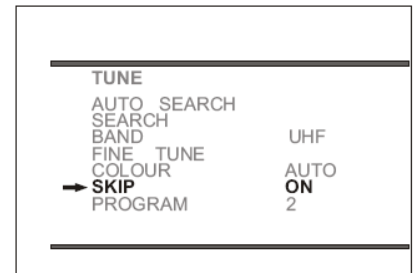

Для того, чтобы восстановить "пропущенный" канал, используйте **КНОПКАМИ НУМЕРАЦИИ** для его выбора, а затем повторите предыдущие шаги и смените параметр **SKIP** на **Off(Выкл.)**.

Настройки изображения и звучания

Установка режима изображения

Вы можете выбрать 3 предустановленных и один пользовательский режима изображения. Для этого нажмите кнопку **PP**. Режимы изображений следующие:

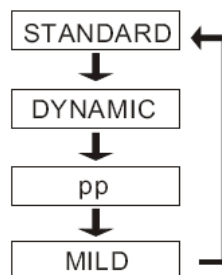

Настройка картинка изображения

1. Нажмите кнопку **TV MENU** пока не войдете в меню **PICTURE**.
2. Нажмите **P+/P-** для выбора параметра для настройки.
3. Нажмите **V+/V-** для настройки выбранного параметра.

Вы можете настроить следующие параметры:

- **ЯРКОСТЬ**
- **ЦВЕТНОСТЬ**
- **КОНТРАСТ**
- **РЕЗКОСТЬ**
- **ТОН** (активен только при сигнале NTSC)

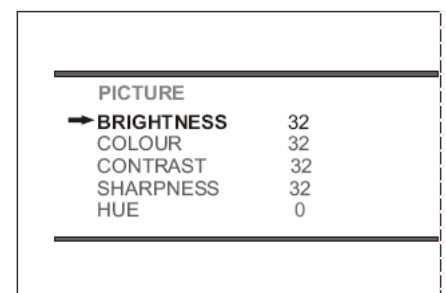

Отключение звука

Вы можете отключать и снова включать звук кнопкой **MUTE**.

Системные настройки

Смена языка

1. Нажмите кнопку **TV MENU** 3-и раза и войдите в меню **SETUP**.
2. Нажмите **P+/P-** для выбора параметра **LANG**.
3. Нажмите **V+/V-** для установки языка экранного меню (вместо **ENGLISH**).

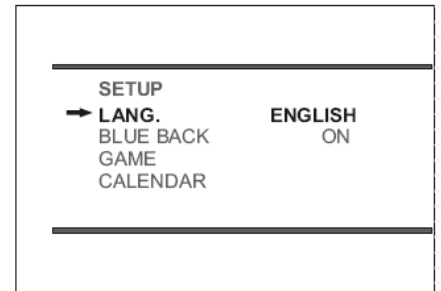

Режим сохранности экрана

Когда включена функция **BLUE BACK**, экран телевизора будет синий в случае отсутствия ТВ сигнала.

1. Нажмите кнопку **TV MENU** 3-и раза и войдите в меню **SETUP**.
2. Нажмите **P+/P-** для выбора параметра **BLUE BACK**.
3. Нажмите **V+/V-** для установки параметра **BLUE BACK** на **On(Вкл.)**.

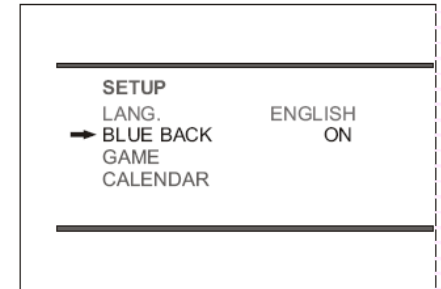

Игры

1. Нажмите кнопку **TV MENU** 3-и раза и войдите в меню **SETUP**.
2. Нажмите **P+/P-** для выбора параметра **GAME**.
3. Нажмите **V+/V-** для входа в режим игр.
Для поворота по часовой стрелке – нажимайте кнопку **TV MENU**.
Для поворота против часовой стрелки – нажимайте кнопку **P+**.
Для перемещения влево – нажимайте кнопку **V-**.
Для перемещения вправо – нажимайте кнопку **V+**.
4. Для выхода из режим игр нажмите кнопку **TV/AV**.

Календарь

1. Нажмите кнопку **TV MENU** 3-и раза и войдите в меню **SETUP**.
2. Нажмите **P+/P-** для выбора параметра **CALENDAR**.
3. Нажмите **V+/V-** для открытия окна календаря.
4. Нажмите **P+/P-** для перехода между позициями **ГОД/МЕСЯЦ/ДЕНЬ**.
5. Нажмите **V+/V-** для установки текущих **ГОДА/МЕСЯЦА/ДНЯ**.

CALENDAR						
Y: 2004 M: 6 D: 20						
S	M	T	W	T	F	S
				1	2	3
4	5	6	7	8	9	10
11	12	13	14	15	16	17
18	19	20	21	22	23	24
25	26	27	28	29	30	

Настройки обмена

Благодаря этому меню Вы можете изменить настройки канала или поменять его местоположение. Это особенно актуально после совершения устройством автоматического поиска каналов и определения их в конкретном порядке.

1. Нажмите кнопку **TV MENU** 5 раз и войдите в меню **PROG.EXCHANGE**.
2. Нажмите **V+/V-** или воспользуйтесь **КНОПКАМИ НУМЕРАЦИИ** для того, чтобы выбрать номер первого канала для обмена (**PROG 1**), например 6.
3. Нажмите **P+/P-** для выбора параметра **PROG 2**.
4. Нажмите **V+/V-** или воспользуйтесь **КНОПКАМИ НУМЕРАЦИИ** для того, чтобы выбрать номер второго канала для обмена (**PROG 2**), например 9.
5. Нажмите **P+/P-** для выбора параметра **EXCHANGE**.
6. Нажмите **V+/V-** для активации параметра **EXCHANGE**, то есть совершения обмена.

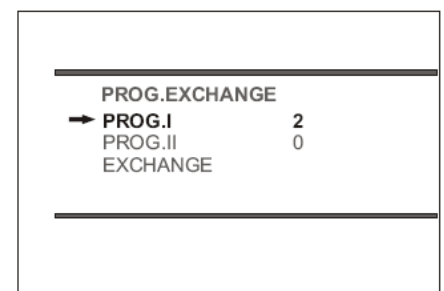

Телетекст

Этот ТВ+DVD может принимать телетекст (передаваемая на различных каналах всякого рода информация – новости, погода, ТВ программы, цены и т. п.).

Для **входа в режим телетекста** нажмите, пожалуйста, кнопку **TELETEXT** на пульте ДУ.

Для **выхода из режима телетекста** нажмите, пожалуйста, кнопку **TELETEXT** на пульте ДУ снова.

В режиме телетекста практически все функции меню заблокированы, кроме изменения громкости звучания и отключения звука.

Путем нажатия кнопки **TXT MODE / SWAP** на пульте ДУ Вы можете **включить режим отображения телекста в верхней половине экрана**. Повторным нажатием этой кнопки Вы можете **включить режим отображения телекста в нижней половине экрана**. Еще одним нажатием этой кнопки Вы **вернете нормальный режим экрана в режиме телетекста**.

Путем нажатия кнопки **TXT MODE / SWAP** на пульте ДУ Вы можете **увеличить верхнюю половину экрана в режиме телетекста**. Повторным нажатием этой кнопки Вы можете также **увеличить и нижнюю половину экрана в режиме телетекста**. Еще одним нажатием этой кнопки Вы **вернете нормальный режим экрана в режиме телетекста**.

Для **непосредственного выбора классифицированной страницы телетекста** используйте кнопку **INDEX** на пульте ДУ.

Для того, чтобы **во время поиска страницы телетекста на экране отображалась ТВ программа** воспользуйтесь кнопкой **X**. При этом текущая страница телетекста будет отображена только частично в виде одной строки вверху экрана. Для **выхода из режима** снова нажмите **X** или **TELETEXT**.

Вы можете **остановить необходимую Вам страницу/суб–страницу** путем нажатия кнопки  на пульте ДУ. Для **возобновления просмотра следующих страниц/суб–страниц** нажмите, пожалуйста, еще раз эту кнопку.

Для того, чтобы **войти в режим показа телетекста на фоне телевизионной программы** нажмите, пожалуйста, кнопку  на пульте ДУ.

Для **отображения времени в режиме телетекста** нажмите .

Для **изменения страницы телетекста** используйте кнопки **P+/P-** на пульте ДУ.

Для **выбора группы страниц одного цвета** (указанные внизу экрана) используйте цветные кнопки Вашего пульта ДУ.

Для **непосредственного выбора страницы телетекста** используйте **цифровые кнопки 0...9** на пульте ДУ.

Для того, чтобы **просмотреть скрытую информацию страницы телетекста** (такую как, напр., ответы на загадки или решение головоломок) нажмите, пожалуйста, кнопку **?** на пульте ДУ. Для того, чтобы **убрать эту информацию с экрана** нажмите, пожалуйста, еще раз эту кнопку.

Для **входа/выхода из режима телетекста** нажмите кнопку **TELETEXT** на пульте ДУ.

Воспроизводимые форматы дисков

Диск	Обозначение	Содержание	Диск	Обозначение	Содержание
DVD Video		Аудио + Видео	WMA		Аудио
Super VCD (SVCD)		Аудио + Видео	CD-R		Аудио или Видео
Video CD (VCD)		Аудио + Видео	CD-RW		Аудио или Видео
Аудио CD		Аудио	MPEG4	MPEG4	Видео (картинка)
MP3	MP3	Аудио	DivX	DIVX	Аудио или Видео
JPEG	JPEG	Видео (картинка)			
KODAK CD		Видео (картинка)			
CD+G	CD+G	Аудио			

Структура диска

Обычно DVD диск поделен на *Разделы* и *Главы*, а аудио CD – на *Треки*, то есть имеют следующую структуру:

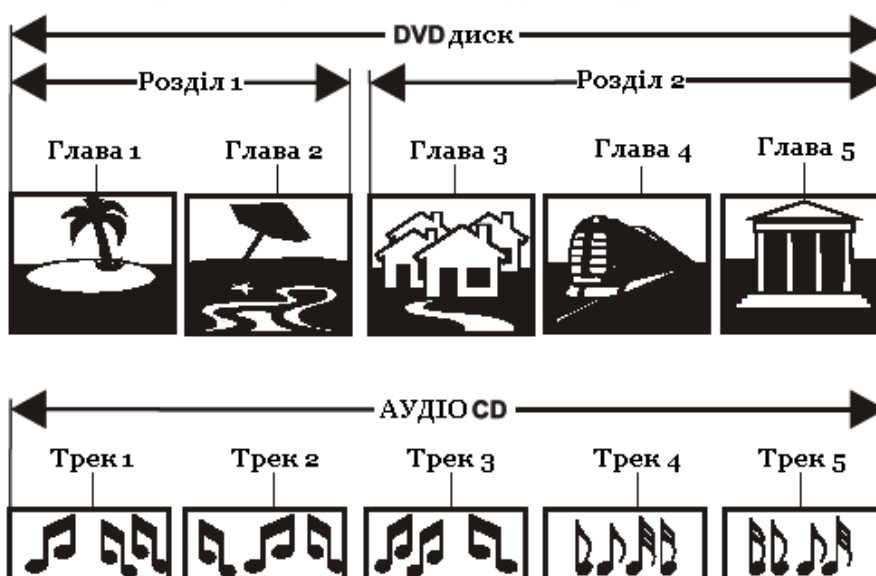

Система меню (DVD)

Примечания:

При чтении данного подраздела смотрите также раздел “Пульт дистанционного управления (ПДУ)”, где Вы сможете найти требуемые кнопки.

Вызов меню DVD

Для входа в меню DVD, а также выбора иных подменю необходимо нажимать кнопку **SETUP** (на пульте ДУ). При этом для выбора тех или иных пунктов в подменю, а также для изменения параметров этих пунктов, используйте кнопки ▲/▶/▼/◀ на пульте ДУ. Для подтверждения выполненных настроек нажимайте **PLAY/ENTER**.

Нажатием кнопки **SETUP** Вы также можете выйти из меню DVD.

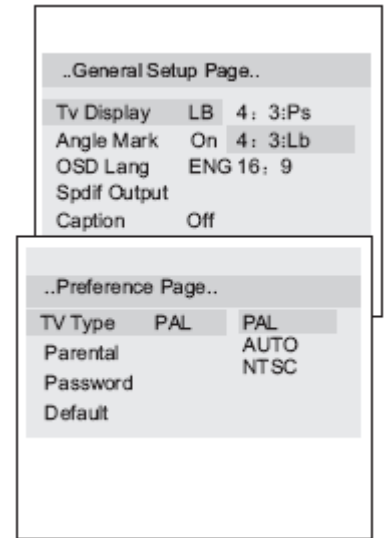

Страница ОБЩИХ НАСТРОЕК / GENERAL SETUP PAGE

В данном подменю, используя кнопки управления меню, Вы можете:

- установить тип ТВ дисплея – 4:3/Pb, 4:3/Lb, 16:9 (пункт **TV Display**) (при просмотре на экране рекомендуется использовать 4:3/Pb; при подключении к другому телевизору в зависимости от диска, телевизора и т. д. можно выбрать другой тип ТВ дисплея);
- включить / отключить отметку “вид под углом” (пункт **Angle Mark**) (в случае диск имеет множественные углы просмотра фильма Вы можете включить режим просмотра других камер);
- выбрать язык экранных сообщений (пункт **OSD Lang**);
- настроить аудио подключение (пункт **Spdif Output**) (в случае установки SPDIF в состояние SPDIF RAW или SPDIF PCM аудио передается в цифровой форме через коаксиальный разъем, напр., на декодер DOLBY DIGITAL / DTS)
- включить / отключить отображение скрытых титров (пункт **Caption**);
- включить/ отключить режим сохранения экрана (пункт **Screen Saver**);
- настроить воспроизведение дисков HDCD (пункт **HDCD**) (для дисков HDCD выберите 44.1K или 88.2K). **Этот пункт не для всех моделей.**

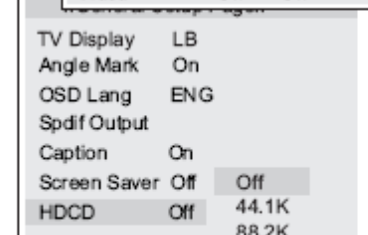
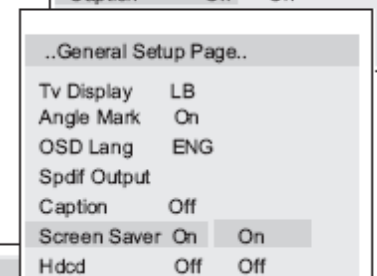
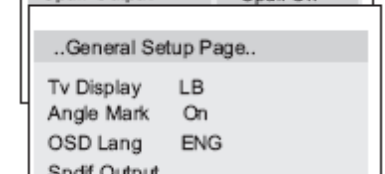
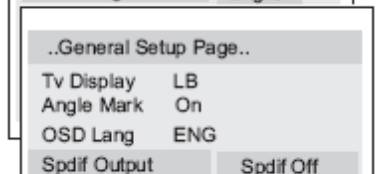
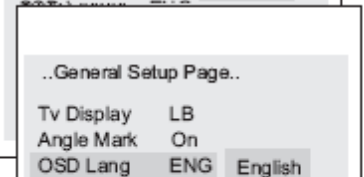
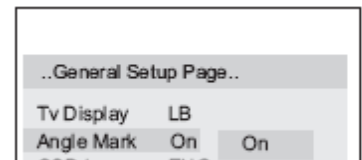
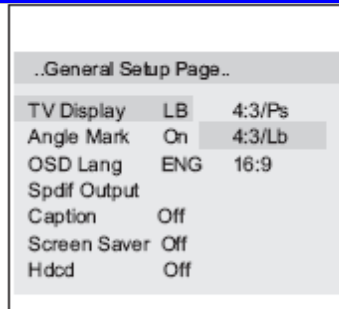

Страница ПРЕДПОЧТИТЕЛЬНЫХ УСТАНОВОК / PREFERENCE PAGE

В данном подменю (доступно только, когда в устройстве нет диска), используя кнопки управления меню, Вы можете:

- выбрать тип системы – PAL, NTSC, AUTO (пункт **TV Type**);
- установить уровень ограничения просмотра диска в зависимости от возрастной категории (пункт **Parental**) (зависит от диска и при изменении данного пункта Вам придется ввести пароль – по умолчанию пароль **1234**);
- установить пароль на доступ к ограничению просмотра диска (первоначальный пароль – 1234; универсальный пароль - 1369) (пункт **Password**);
- сбросить все настройки и перейти к заводским (пункт **Default**).

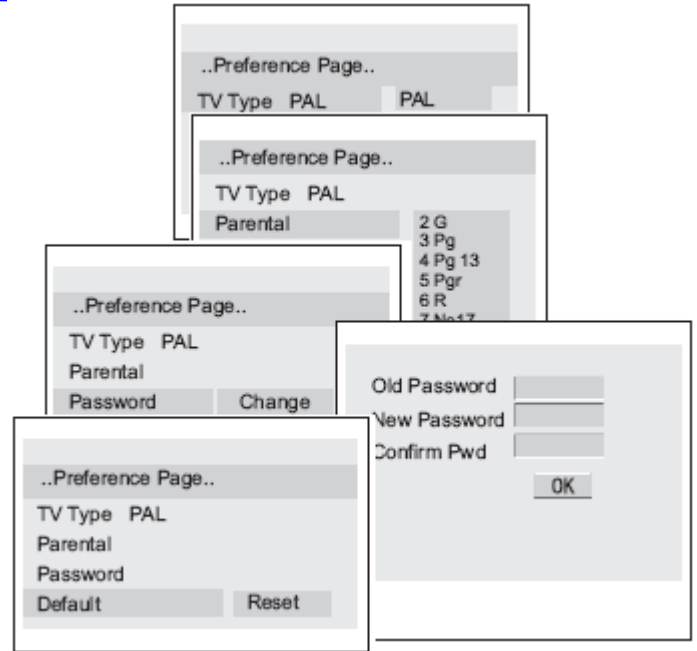

Воспроизведение CD с Mp3

Mp3—это метод кодирования видео изображения (используется международный стандарт MPEG). При этом для кодирования аудио используется формат Mp3 (стандарт, который сжимает голосовой сигнал с соотношением 12:1). Диск с Mp3 может содержать до 600 минут аудио (примерно 170 песен).

Во время игры Mp3 диска, автоматически будет отображено навигационное меню.

1. Используйте ▲/▼ для выбора папки и **PLAY/ENTER** для отображения ее содержимого.
2. Используйте ▲/▼ для выбора файла и **PLAY/ENTER** для его воспроизведения.
3. Для возврата в предыдущее экранное меню используйте ◀.

Воспроизведение CD с JPEG

Во время загрузки диска с JPEG изображениями, автоматически будет отображено навигационное меню.

1. Используйте ▲/▼ для выбора файла и **PLAY/ENTER** для начала слайд-шоу.
2. Используйте **PREV** и **NEXT** для перехода между изображениями.
3. Используйте **PAUSE** для остановки на конкретном изображении.
4. Используйте **PLAY/ENTER** для возобновления нормального воспроизведения.

Воспроизведение CD с MPEG4

MPEG4 - это метод 4-ступенчатого кодирования аудио и видео изображения (используется международный стандарт MPEG).

Примечание

Диски с MPEG4 могут иметь различные форматы записи (XVID, AVI, DIVX, RM...), но некоторые, имеющие обозначение MPEG4 могут не быть записанными в этом формате. Поэтому некоторые диски могут не воспроизводиться должным образом в этом устройстве. Так же нормально и то, что некоторые MPEG4 диски могут некорректно отображать субтитры.

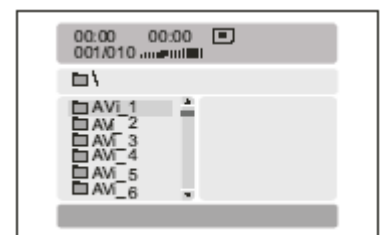

Подключение дополнительных устройств

Вы можете подключить к Вашему ТВ+DVD еще один телевизор, усилитель и т. д., пользуясь SCART или цифровым коаксиальным входами.

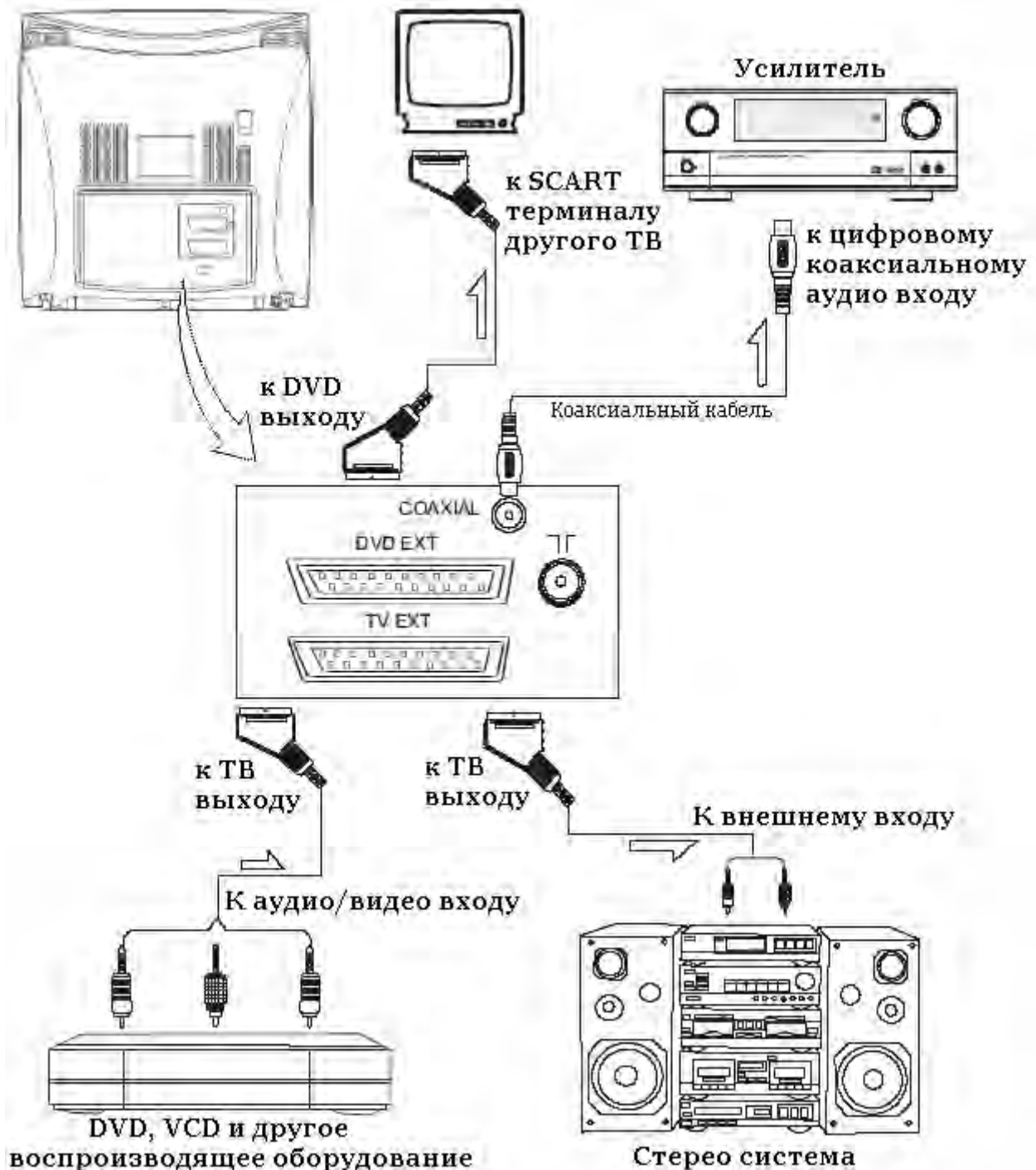

Примечания:

1. При подключении внешних устройств к ТВ+DVD настоятельно рекомендуется отключить как ТВ+DVD, так и подключаемое внешнее устройство от сети переменного тока.
2. Также рекомендуется за более подробной информацией обращаться к инструкциям по эксплуатации подключаемых устройств.

Советы

При просмотре

При просмотре ТВ+DVD рекомендуется находиться на расстоянии в 5-7 раз больше размера экрана по вертикали. При этом ТВ+DVD должен находиться на уровне чуть ниже взгляда пользователей, что не приведет к усталости глаз. Также при просмотре ТВ+DVD рекомендуется пользоваться мягким, косвенным светом и отрегулировать яркость, контрастность и звук на свой вкус.

По уходу

Прочищайте экран и корпус ТВ+DVD слегка влажной мягкой непыльной тканью. При этом не рекомендуется использовать абразивные чистящие средства, растворы, содержащие бензол или бензин или использовать другие химические растворители, так как они могут повредить покрытие экрана. Перед чисткой всегда отключайте телевизор от сети переменного тока. Рекомендуется также не ставить на телевизор изделия из резины или пластика, так как они могут оставить отпечатки на корпусе телевизора.

Кстати, при прикосновении к экрану телевизора, возможно, Вы почувствуете удар слабым электрическим током. Это экранное статическое электричество - результат накопления статического электричества на поверхности кинескопа. Такое статическое электричество из-за малой своей величины безопасно (снимая рубашку из синтетики, например, иногда Вы можете тоже почувствовать его).

В случае неисправностей

Прежде чем обратиться за техобслуживанием, определите признаки неисправностей и сделайте некоторые проверки как показано ниже.

ПРИ ЭТОМ ОБРАТИТЕ ВНИМАНИЕ:

Если Вы сомневаетесь, рекомендуется вызвать мастера по обслуживанию. Ни в коем случае не пытайтесь самостоятельно ремонтировать или снимать заднюю крышку телевизора, это может привести к поражению электрическим током и др.



Также обратите внимание, что ниже перечисленные явления считаются нормальными и не являются результатом неисправности телевизора:



- При прикосновении к экрану телевизора, возможно, Вы почувствуете удар слабым электрическим током. Как уже отмечалось выше это экранное статическое электричество - результат накопления статического электричества на поверхности кинескопа. Такое статическое электричество из-за малой своей величины безопасно.
- При резком изменении температуры телевизор может издавать потрескивающие звуки. В случае, если изображение и звук в норме, это не является неисправностью.

При появлении на экране неподвижного яркого изображения (например, белого платья) оно может быть окрашенным. Это проблема всех кинескопов, и когда яркое изображение пропадает, окрашивание тоже исчезает.

Признаки неисправностей		Проверки
Изображение	Звук	
Нет изображения и нет звука		
 Нет изображения	 Нет звука	Пожалуйста, проверьте: <ul style="list-style-type: none"> - Подключен ли штепсель к розетке переменного тока? - Не выключена ли кнопка "Питание"? - Надежно ли подсоединена антенна? - Тщательно ли вставлен штекер антенного кабеля в гнездо телевизора? - Не поврежден ли антенный кабель, и правильного ли типа используется штекер антенного кабеля? - Правильно ли Вы нажали кнопку на пульте ДУ? (Может стоит попытаться еще раз) - Правильно ли установлены уровни контрастности, яркости, громкости (при этом рекомендуется проверить путем нажатия на кнопку "Питание" или на пульте ДУ)

Некачественное изображение или некачественный звук

			Нормальный звук	<p>Пожалуйста, проверьте:</p> <p>Правильно ли Вы выбрали телевизионную систему? Не установлен ли телевизор или антенный кабель вблизи динамиков акустической системы, незаземленного аудио оборудования или неоновое освещение,...? Нет ли вокруг Вашего дома гор или высоких зданий? (Горы и высокие здания могут стать причиной возникновения двойного изображения и появления мелькающих символов на экране телевизора. Иногда Вы можете улучшить качество изображения изменением направленности внешней антенны) Точно ли Вы настроили программу? Правильно ли установлены параметры яркости, контрастности, громкости?</p>
Нет цвета	или			
			Нормальный или слабый звук	
"Скремблированное" изображение	или			
			Нормальный звук	
Цветные "заплаты"	или			
			Звук с шумами	
Нет цвета	или			
			Звук с шумами	
"Заснеженное" изображение	или			
			Нормальный звук	
Повторное изображение	или			
			Звук с шумами	
Радиопомехи				

			Нет звука	<p>Пожалуйста, проверьте:</p> <p>Не нажали ли Вы кнопку выключение звука (MUTE)?</p>
Нормальное изображение				

Проблемы с пультом ДУ

Телевизор больше не выполняет команды пульта ДУ	<p>Пожалуйста, проверьте:</p> <ul style="list-style-type: none"> - Не разрядились ли батарейки пульта ДУ? - Правильно ли вставлены батарейки в пульт ДУ (проверьте соблюдение полярности установленных батареек)? - Не повредили ли Вы случайно пульт ДУ? <p>Вы можете использовать органы управления самого телевизора, расположенные на передней панели.</p>
---	---

Технические характеристики

Телевизор

Кинескоп

⇒ Размер15" (39 см)

Системы

⇒ Системы приема телевизионного вещания и видео воспроизведения PAL / SECAM B/G, D/K

⇒ Системы AV PAL/NTSC - 3.58МГц/ 4.43МГц

Каналы

⇒ Принимаемые каналы (частота тюнера) VHF(L): 46.25-168.25МГц; VHF(H): 175.25-463.25МГц; UHF: 471.25-863.25МГц

⇒ Каналы (кабельное телевидение) Mid band: X- Z, S1- S10; Super band: S11- S20; Hyper band: S21- S41

⇒ Индикация каналов Экранный дисплей

DVD

DVD

⇒ Типы DVD Video / SVCD / VCD / Аудио CD / MP3 / JPEG / KODAK CD / CD+G / WMA / CD-R / CD-RW / MPEG4 / DivX

⇒ DVD видео формат MPEG1 V2.0; MPEG2

⇒ DVD аудио формат MPEG LAYER2 STANDARD

Общие

Экранное меню, звуковой выход

⇒ Язык сообщений экранного меню Русский/английский

⇒ Мощность звукового выхода 2*2 Вт

Потребляемая мощность и питание

⇒ Максимальная потребляемая мощность 70 Вт

⇒ Источник питания 110-240 В, 50/60 Гц

Поставляемые дополнительные принадлежности

⇒ Пульт дистанционного управления с батарейками 1 шт.

⇒ Инструкция по эксплуатации и гарантийный талон 1 шт.

Габаритные размеры

⇒ Габаритные размеры 420 мм (Ш) X 385 мм (Г) X 382 мм (В)

Примечания:

Конструкция и технические характеристики могут изменяться без предварительного уведомления.