

**ORION**<sup>®</sup>  
“SMART PEOPLE CHOOSE ORION”

## Автомобильный мультимедийный центр



Инструкция по эксплуатации  
Для модели: **AVM-56270**

## СОДЕРЖАНИЕ

1	ПЕРЕД НАЧАЛОМ ЭКСПЛУАТАЦИИ	3
2	ДЛЯ БЕЗОПАСНОГО И ЭФФЕКТИВНОГО ИСПОЛЬЗОВАНИЯ УСТРОЙСТВА	5
3	ХАРАКТЕРИСТИКИ	7
4	ПАНЕЛЬ УПРАВЛЕНИЯ	8
5	ПУЛЬТ ДИСТАНЦИОННОГО УПРАВЛЕНИЯ	9
6	ОСНОВНЫЕ ФУНКЦИИ	11
7	РАБОТА С USB/SD/MMC НОСИТЕЛЯМИ ИНФОРМАЦИИ	13
8	РАБОТА С ДИСКАМИ	14
9	РАДИО (RADIO)	21
10	МЕНЮ АУДИО/ВИДЕО НАСТРОЕК	24
11	НАСТРОЙКА СИСТЕМЫ	25
12	ПОДКЛЮЧЕНИЕ УСТРОЙСТВА	28
13	ЭЛЕКТРИЧЕСКИЕ ПОДКЛЮЧЕНИЯ	30
14	ИНСТАЛЛЯЦИЯ	31
15	УСТРАНЕНИЕ НЕИСПРАВНОСТЕЙ	32
16	ТЕХНИЧЕСКИЕ ХАРАКТЕРИСТИКИ	33
17	КОМПЛЕКТАЦИЯ	34

## 1. ПЕРЕД НАЧАЛОМ ЭКСПЛУАТАЦИИ

Ознакомьтесь с данной инструкцией, чтобы правильно использовать все функции данного устройства. Сохраните эту инструкцию как справочную информацию об эксплуатации и мерах предосторожности.

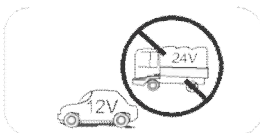

Устройство можно подключать лишь к источнику тока с напряжением 12 вольт с заземлением минусового полюса батареи.

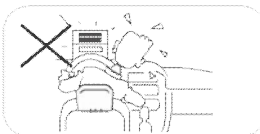

Не устанавливайте устройство в транспортных средствах, в которых не придерживаются условий эксплуатации и безопасного управления.

Никогда не пользуйтесь видео дисплеем во время движения транспортного средства с целью соблюдения законов и норм, а также для снижения риска транспортных происшествий, за исключением использования видекамеры заднего вида.



Для обеспечения безопасного управления автомобилем установите громкость на безопасный и удобный уровень во избежание возникновения аварийных ситуаций.



Никогда не поддавайте устройство, усилитель и акустическую систему воздействию влаги или воды для предотвращения возникновения электрических разрядов или воспламенения.

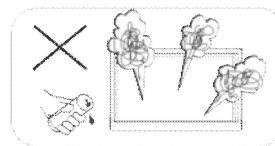

Не осуществляйте замену предохранителя на шнуре питания без профессионального руководства.

Использование несоответствующего предохранителя может повредить

устройство или привести к его воспламенению.

В случае выявления следующих признаков сразу же выключите устройство и отправьте его обратно к центру гарантийного обслуживания или дилеру/дистрибьютору, у которого он был приобретен:

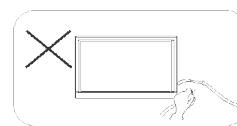

(а) наличие воды или других объектов в устройстве;

(б) выявление дыма;

(в) возникновение подозрительного запаха.

Для демонстрации и для удобства объяснения принципа использования этого устройства используются иллюстрации. Однако, эти иллюстрации не обязательно отвечают изображению, которое выводится на дисплей устройства.

Устройство не предназначено для использования детьми и лицами с ограниченными физическими, сенсорными или умственными способностями, кроме случаев, когда осуществляется контроль другими лицами, ответственными за их безопасность.

## Предупреждения

Для предотвращения возникновения неисправностей используйте устройство правильно, в соответствии с инструкциями, описанными в руководстве по эксплуатации.

### Меры безопасности и предосторожности

Этот продукт относится к КЛАССУ 1 ЛАЗЕРНОГО ПРОДУКТА. Использование элементов управления или настроек, или осуществление других действий, не указанных в этом руководстве, может привести к опасному радиационному облучению. Не открывайте корпус устройства и не ремонтируйте его самостоятельно. Для обслуживания обратитесь к квалифицированному специалисту.

### Два лазерных продукта

Длина волны: CD: 780 нм DVD : 650 нм

Мощность лазера: при наличии защиты вредное радиационное излучение отсутствует.

Для предотвращения риска поражения электрическим током и препятствиям, используйте только те компоненты, которые входят в комплект.

### Меры предосторожности при использовании дисков

1. **НЕ ИСПОЛЬЗУЙТЕ деформированные диски**

2. **Чистка диска.**

Используйте сухую и мягкую ткань для протирки диска от центра к краю.

Используйте лишь нейтральное чистящее средство.

3. **При воспроизведении нового диска.**

Новые диски могут иметь жесткие точки по внутреннему и внешнему краю.

В случае использования такого диска удалите эти жесткие точки с помощью карандаша или шариковой ручки и так далее

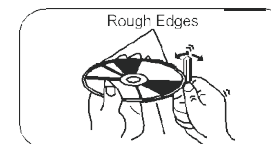
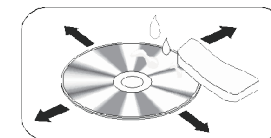

## 2. ДЛЯ БЕЗОПАСНОГО И ЭФФЕКТИВНОГО ИСПОЛЬЗОВАНИЯ УСТРОЙСТВА

- Это изделие является технически сложным товаром и относится к бытовой радиоэлектронной аппаратуре.
- Монтаж и эксплуатация этого устройства должны осуществляться в соответствии с настоящим Руководством. Монтаж устройства осуществляется в штатное место в панели приборов автомобиля, подключения и настройки изделия четко изложенные в настоящем Руководстве и могут быть выполнены потребителем в полном объеме самостоятельно. Однако завод-изготовитель рекомендует Вам поручить проведение указанного комплекса работ сервисному центру.
- Завод-изготовитель не несет ответственность за проблемы, которые возникли в результате самостоятельной установки устройства!
- Для подачи питания на это устройство, может использоваться только источник питания с напряжением +12В постоянного тока; минусовая клемма аккумуляторной батареи должна быть соединена с "массой".
- Перед установкой устройства, пожалуйста, полностью прочитайте данное Пособие. Установка устройства требует подключения ко многим штатным системам автомобиля. Автомобили имеют низковольтные или мультимплексные системы, которые могут быть повреждены при использовании низкоомных проверочных приборов, например, проверочных ламп или логических тестеров (которые используются для тестирования компьютеров). Для проверки всех штатных цепей автомобиля перед подключением устанавливаемого устройства используйте только высококачественный цифровой мультиметр.
- Не пытайтесь в случае поломки открыть корпус устройства и отремонтировать его самостоятельно. Если устройство не работает правильно, прочтите соответствующий раздел настоящего Руководства. Ошибки, допущенные при установке и эксплуатации устройства, могут быть иногда приняты за его неисправность. Если неисправность не устранена, обратитесь в сервисный центр.
- При мойке автомобиля следите, чтобы внутрь устройства не попала вода, поскольку это может привести к его повреждению. Недопустимо попадание жидкостей в устройство при мойке панели приборов, внутренней части ветрового стекла и/или случайное проливание жидкости на приборную панель, а также через неплотность моторного щита при мойке моторного отсека, при подаче моющей смеси под давлением, поскольку это может привести к выходу из строя устройства.
- После использования автомобиля на открытом воздухе необходимо пылесосить салон, чтобы насекомые (пыль и др.) не попали внутрь устройства и его составных частей. Попадание насекомых внутрь устройства и его составных частей недопустимо.
- Никогда не помещайте никаких предметов внутрь отсека диска устройства, кроме самого диска. Узлы, которые находятся внутри устройства, могут быть повреждены любыми посторонними предметами.
- Когда устройство не используется, вынимайте из него диск. Не оставляйте диск в отверстии отсека проигрывателя. Храните диски подальше от прямых солнечных лучей.
- Температура. Устройство может работать неправильно при экстремально высоких или экстремально низких температурах. В таком случае прекратите пользоваться устройством до тех пор, пока температура не станет нормальной, устройство оборудовано встроенной системой защиты. Когда температура внутри устройства повышается до определенной величины, система защиты автоматически останавливает воссоздание. В этом случае дайте устройству возможность охладеть, а потом опять включите устройство.
- Конденсат. В дождливую погоду или в условиях повышенной влажности, а также в холодное время года сразу же после того, как включен обогреватель салона автомобиля, на оптическом устройстве считывания сигнала, расположенном внутри устройства, может конденсироваться влага. В случае возникновения конденсации влаги, устройство не сможет считывать информацию с

диска и, следовательно, будет работать неправильно. Для устранения такой неисправности вытяните из устройства диск и подождите, пока влага, которая сконденсировалась, не испарится (около часа).

- "Перескакивание" воспроизведения. Когда автомобиль движется по неровной дороге, по пути с поврежденным покрытием или по бездорожью, при воспроизведении аудио/видео файлов могут появляться пропуски звучания и/или воспроизводимого изображения. Рекомендуется снизить скорость и плавно преодолевать препятствия, для предотвращения перескакивания воспроизведения. Частые поездки в режимах движения по пути с поврежденным покрытием или по бездорожью могут привести к механическим повреждениям (обрыву) резиновых демпферов проигрывателя, расположенных внутри устройства.
- Очистка. Не пытайтесь очищать устройство с помощью каких-либо химических веществ, поскольку это может привести к ухудшению его внешнего вида. Для очистки корпуса устройства используйте только чистую и сухую тряпку.
- Для того, чтобы избежать повреждения жидкокристаллического монитора следите за тем, чтобы внутрь монитора не попала вода или какие-либо напитки (жидкости). В случае попадания жидкости внутрь жидкокристаллического монитора выключите питание, отключите предохранитель цепи питания и как можно скорее обратитесь с устройством в сервисный центр.
- Следите за тем, чтобы внутрь жидкокристаллического монитора через вентиляционные отверстия не попадали металлические или легко воспламеняющиеся предметы.
- В случае выявления следующих признаков сразу же выключите устройство и отдайте его обратно в центр гарантийного обслуживания или дилеру/дистрибьютору, у которого он был приобретен:
  - а) наличие воды или других объектов в устройстве; б) дым; в) подозрительный запах.
- Для демонстрации и для удобства объяснения принципа использования этого устройства используются иллюстрации. Однако, эти иллюстрации не обязательно отвечают изображению, которое выводится на дисплей устройства.

#### **Для безопасного управления автомобилем**

- Для безопасного использования функций устройства, пожалуйста, не забывайте выполнять требования Правил дорожного движения Украины. Кроме этого пытайтесь придерживаться общих правил обращения с Вашим автомобилем, как источником повышенной опасности.
- Эти правила, в первую очередь, определяются риском возникновения угрозы для жизни или здоровья третьих лиц, причинения вреда их имуществу, домашним животным или окружающей среде.
- Если водитель автомобиля хочет просматривать видеоматериалы на экране устройства, необходимо перед просмотром припарковать автомобиль в безопасном месте.
- Обязательно устанавливайте рычаг управления автоматической трансмиссии в положение "PARK", а рычаг переключения ручной коробки передач - в нейтральное положение.
- Всегда ставьте автомобиль на тормоз стоянки, который должен находиться в исправном состоянии и препятствовать движению автомобиля.
- Всегда паркуйте автомобиль на открытой, хорошо проветриваемой площадке.
- Поддерживайте относительно низкий уровень громкости, чтобы во время движения иметь возможность слышать все, что происходит вокруг автомобиля.
- Не меняйте диски, не регулируйте громкость и не осуществляйте какие-либо другие операции управления устройством, которые могут отвлечь Ваше внимание от управления автомобилем.

### 3. ХАРАКТЕРИСТИКИ

#### Совместимость DVD-R/RW

Воспроизведение дисков DVD-R/RW, которые записаны в видео формате и формате видеозаписи.

#### Совместимость WMA и MP3

Поддерживается воспроизведение файлов WMA и MP3.

#### Про WMA

Напечатанный на коробке логотип Windows Media™ указывает на то, что это устройство может воспроизводить диски WMAdata.

Логотипы Windows Media и Windows являются торговыми марками корпорации Майкрософт в Соединенных Штатах и/или других странах.

!Это устройство может работать неправильно в зависимости от программы, которая использовалась для кодировки WMA-файлов.

#### Информация об MP3

Этот продукт поставляется с лицензией лишь на частное, не коммерческое использование и не дает права на использование продукта в коммерческих целях (то есть, с получением прибыли) для трансляции в режиме реального времени (наземные, спутниковые, кабельные и другие средства информации), трансляции/размещения в сети Интернет, внутренних и других системах распространения содержимого (услуга "платное аудио" ("pay-audio") или "аудио по запросу" ("audio - on - demand")) и тому подобное. Для такого использования нужна отдельная лицензия. Для получения дополнительной информации посетите: <http://www.mp3licensing.com>.

#### Объяснение назначения кнопок

#### Основные функции сенсорной панели

Управление этим устройством можно осуществлять с помощью сенсорной панели.

#### Некоторые часто используемые функции

##### 1) Перемещение курсора

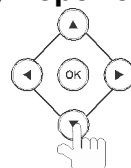

##### 2) Подтверждение



#### Переход к SOURCE MENU (Главное меню)

Нажмите в верхнем левом углу TFT - экрана в режиме воспроизведения.

#### Сенсорный экран

Благодаря сенсорному экрану можно выполнять большинство функций не только путем нажатия кнопок, но и путем нажатия необходимых параметров.

## 4. ПАНЕЛЬ УПРАВЛЕНИЯ

Для включения / выключения питания устройства нажмите POWER (1).

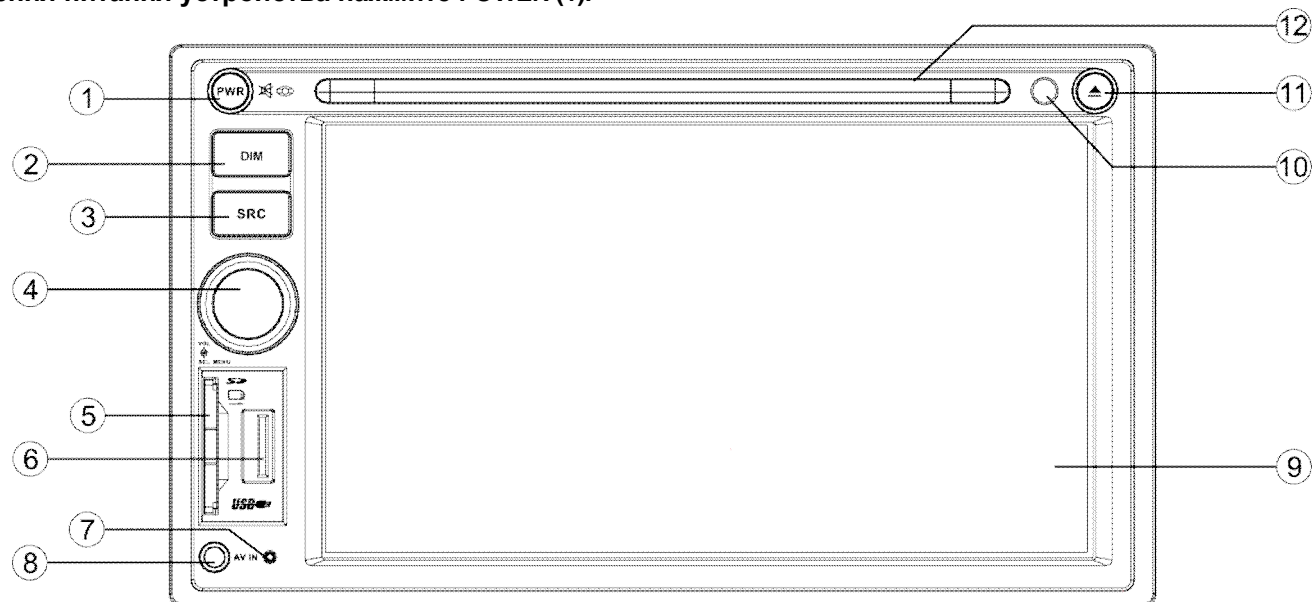

1. - Включение/выключение питания устройства  
- Выключение звука
2. - Настройка яркости дисплея  
- Выключение дисплея
3. - Выбор источника сигнала :
  - > Радио
  - > Диск (когда диск загружен)
  - > SD/MMC карта (когда карта подсоединена)
  - > USB (когда USB носитель подсоединен)
  - > AV1 (задний вход AV)
  - > AV2 (фронтальный вход AV)
4. - Вращайте для настройки уровня громкости  
- Нажмите и удерживайте для входа к Меню настроек
5. - Гнездо для карты (карта SD/MMC)
6. - USB порт
7. - Сброс к заводским настройкам
8. - Разъем для входа AV
9. - Сенсорная панель
10. - Датчик дистанционного управления
11. - Извлечение диска (если диск загружен)  
- Перезагрузка (длительное нажатие)
12. - Слот для дисков

### Меры предосторожностей:

DVD –видеодисплей, встроенный в приборную панель устройства не работает во время движения автомобиля. Это сделано в целях безопасности для того, чтобы не отвлекать внимание водителя. Функции воспроизведения DVD будут работать лишь тогда, когда автомобиль будет припаркован и будет включен стояночный тормоз. В большинстве стран просмотр видео водителем во время управления автомобилем считается нарушением закона.



## 5. ПУЛЬТ ДИСТАНЦИОННОГО УПРАВЛЕНИЯ

### Диапазон работы пульта ДУ

Пульт ДУ может работать на расстоянии 3~5м.

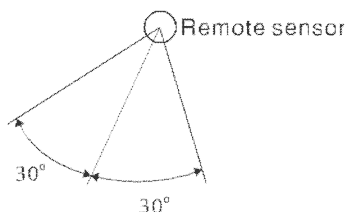

Нажмите  для включения/выключения устройства.

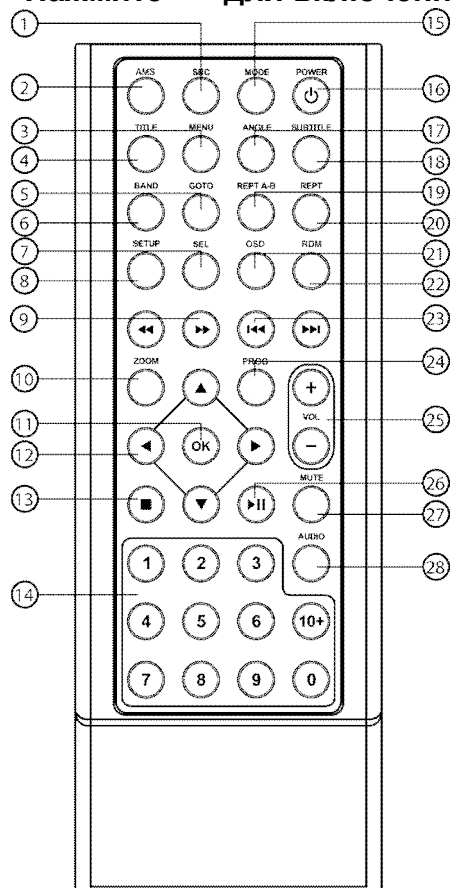

1. - Выбор источника сигнала:
  - > Радио > Диск
  - > USB > SD/MMC карта
  - > AV1 > AV2
2. - Сканирование предварительно установленных радиостанций
  - Автоматический поиск и запоминание станций
3. - Меню (DVD)
4. - Название (DVD)
5. - Переход
6. - Радиодиапазон
  - Видеосистема PAL/NTSC/AUTO
7. - Настройка звука/изображения
  - Меню настроек (удерживайте кнопку нажатой 2 сек.)
8. - Настройка системы
9. - Ускоренная перемотка вперед/назад
10. - Увеличение (DVD/VCD)
11. - Подтвердить
12. - Курсор меню
13. - Прекращение/назад
14. - Цифровые кнопки
15. - Вход в главное меню (Source)
16. - Питание вкл./выкл.
17. - Угол (DVD)
18. - Субтитры DVD
19. - Повторное воспроизведение A - B
20. - Повторное воспроизведение
21. - Отображение информации
22. - Воспроизведение треков в произвольном порядке
23. - Настройка радио - Пропустить/найти запись
24. - Программа
25. - Громкость
26. - Воспроизведение/пауза
27. - Выключение звука
28. - DVD аудио
  - VCD аудио L/R/ST

### Замена литиевой батареи в пульте дистанционного управления

Если ряд функций на карте пульта управления плохо переключается или не функционирует во время работы, замените старую батарею новой литиевой батареей. Убедитесь, что батарея вставлена с соблюдением полярности.

1. Откройте заднюю крышку пульта дистанционного управления.
2. Вставьте батарею кнопочного типа знаком (+) вверх.
3. Закройте заднюю крышку.

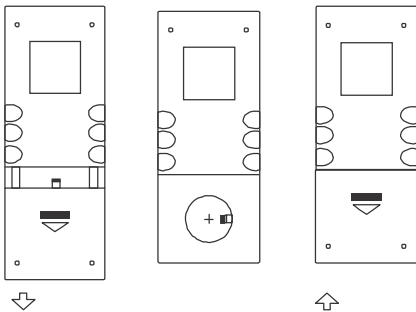

### Предупреждения

- Храните батарею в месте, недоступном для детей. В случае проглатывания батареи детьми немедленно обратитесь в больницу.
- Не перезаряжайте, не замыкайте, не разбирайте батарею, не нагревайте и не бросайте батарею в огонь.
- Не размещайте около и не допускайте контакта батареи с другими металлическими материалами. Это может привести к нагреванию, поломке или воспламенению.
- Перед утилизацией или для хранения батареи заверните ее в пленку и изолируйте, иначе она может нагреться, сломаться или воспламениться.

## 6. ОСНОВНЫЕ ФУНКЦИИ

### Включение/выключение питания

1. Для включения устройства нажмите кнопку **POWER**.  
После включения устройство переходит к режиму, который был установлен во время последнего включения.
2. Для выключения устройства нажмите кнопку **POWER** и удерживайте ее больше 2 секунд.

### Выключение звука

Когда устройство включено, нажмите кнопку **POWER** для выключения звука.

#### Примечание:

- Звук опять будет включен при повторном кратковременном нажатии кнопки **POWER** или регулировке громкости.
- Во время выключения звука на TFT -мониторе появляется надпись MUTE.

### Регулировка громкости

Поворачивайте регулятор громкости для увеличения или уменьшения громкости. Диапазон регулирования от 0 до 39.

### Выбор источника сигнала

#### Способ 1:

Нажмите кнопку **SRC** на панели или пульте ДУ для циклического выбора всех источников сигнала.

#### Способ 2:

Откройте **SOURCE MENU**, нажав **SRC** в верхнем левом углу **TFT**, или нажмите кнопку **MODE** на пульте ДУ, после этого нажатием выберите необходимый параметр или переместите курсор на необходимый параметр и подтвердите свой выбор.

#### Примечание:

- Вы не можете выбрать устройство, если оно еще не готово для использования.
- Прекратите переключение, когда необходимый источник воспроизведения был выбран, и подождите несколько секунд. Устройство осуществит автоматический вход в выбранный режим воспроизведения.

### В случае использования стояночного тормоза

1. Если "PRK SW" кабель соединен с переключателем ручного тормоза, управление видеодисплеем TFT-монитора будет осуществляться согласно состоянию движения, настройкам системы и функциям видео.

2. Если во время воспроизведения диска автомобиль двигается вперед, на экране появится сообщение "**WARNING!!! Engage Parking Brake to View Video**" (**ВНИМАНИЕ!** Для просмотра видео нужно включить стояночный тормоз), а потом исчезнет. Это предостерегающее сообщение не даст водителю возможность просмотра. Пассажиры на задних сидениях смогут наслаждаться просмотром, как всегда.

### **Двигаясь задним ходом**

Если видеочамера заднего вида установлена, устройство автоматически переключается в режим CAMERA при движении автомобиля задним ходом. По завершению движения задним ходом устройство переключается в обычный режим работы.

### **Дистанционное управление на руле (SWC)**

Главное меню (Source menu) -> Меню настроек (System setup menu) -> Другое (Other)

1. В меню SWC с помощью кнопок ◀/▶ выберите необходимую функцию, дальше нажмите и держите кнопку на руле (если Ваш руль поддерживает данную функцию) до тех пор, пока на экране не засветится номер. Теперь выбранная Вами функция закреплена за данной кнопкой.
2. Повторите приведенные выше действия для назначения функций для остальных кнопок на руле.
3. Выйдите из меню настроек. Теперь Вы можете управлять плеером с помощью кнопок на руле.
4. Если Вы хотите изменить настройку, войдите в меню настройки SWC, выберите функцию на экране, нажмите и держите кнопку на руле больше 2 секунд, данная функция будет закреплена за вновь избранной кнопкой. Обратите внимание, что все последние настройки кнопок на руле будут стерты, Вы должны опять настроить каждую кнопку.

## 7. РАБОТА С USB/SD/MMC НОСИТЕЛЯМИ ИНФОРМАЦИИ

### Использование карт (SD/MMC)

1. Вставьте карточку памяти (SD/MMC) в соответствующий слот, устройство автоматически начнет считывание файлов.
2. Чтобы вынуть карту, вам необходимо выбрать другой источник, во избежание повреждения карты; легонько нажмите на карту и вытяните ее из слота.

Примечание: Вы можете управлять устройством, используя сенсорную панель: См. раздел "Панель управления".

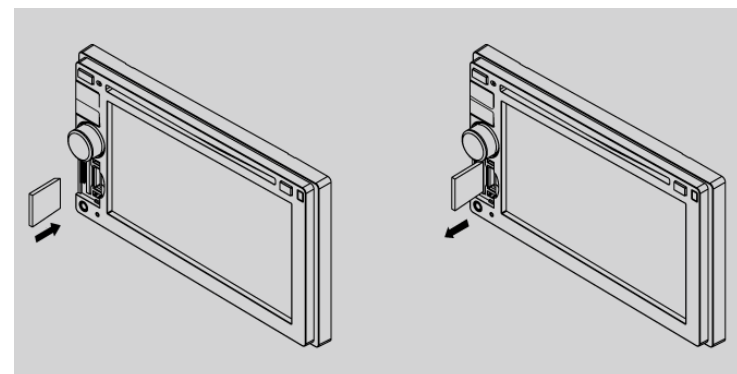

### Использование USB носителей информации

1. Вставьте USB носитель информации в USB порт. При подключении USB, устройство автоматически начнет считывание файлов.
2. Чтобы вынуть USB носитель информации, Вам необходимо выбрать другой источник, чтобы избежать его повреждения. Извлеките USB носитель информации из устройства.

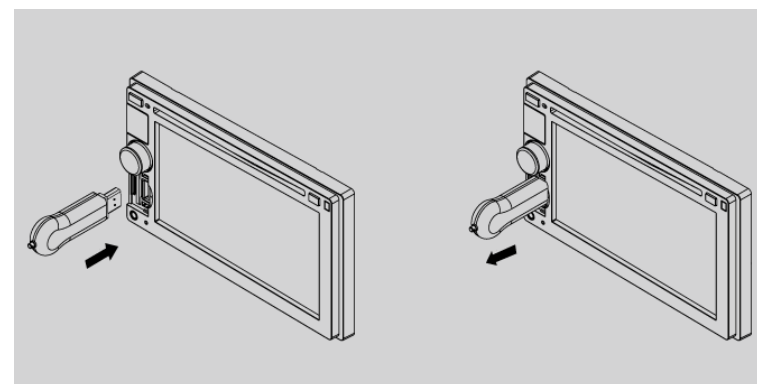

### Примечания по USB разъему:

USB функции (тип флеш-памяти) воспроизведения MP3 файлов

1. Поддержка USB флеш-памяти 2 в 1
2. Поддержка FAT 12/FAT 16/FAT 32
  - FAT1 2/FAT 16 (поддержка 200 папок, 500 файлов)
  - FAT 32 (поддержка 200 папок, 500 файлов)
3. Название файла: 32 байта/ имя папки: 32 байта
4. Тег (id3 tag ver 2.0)
  - Имя/Исполнитель/Альбом: поддержка 32 байтов
5. Поддержка USB 1.1  
Поддержка USB 2.0

(Скорость передачи данных USB 2.0 может не поддерживаться, приобретите USB 1.1 с той же скоростью передачи данных).  
Не все USB устройства совместимы с данным устройством.

## 8. РАБОТА С ДИСКАМИ

### Загрузка компакт-дисков

Вставьте компакт-диск в дисковод, устройство автоматически переключится в режим воспроизведения дисков.

#### **Примечание:**

- Прежде чем вставить диск, убедитесь, что дисковод пустой.
- Как только диск будет загружен, устройство выйдет из режима текущего источника сигнала и выберет режим DVD.
- Некоторые записанные диски, а именно, CD-R, CD-RW, DVD-R, DVD+R, DVD-RW, DVD+RW не могут быть воссозданы вследствие несовместимости форматов записи.
- Устройство поддерживает воспроизведение лишь завершенных (финализированных) дисков.

### Извлечение компакт-дисков

Нажмите кнопку  для извлечения диска.

Примечания:

- После извлечения диска устройство автоматически переключается в другой режим.
- Если устройство выключено, Вы все равно можете извлечь диск. После извлечения компакт-диска устройство останется выключенным.
- Если вы не извлекли диск из устройства на протяжении 10 секунд, он будет загружен назад с целью избегания случайного его повреждения.

### Использование системы управления сенсорного экрана

Использование сенсорных кнопок для воспроизведения CD/VCD/DVD :

A - Перейдите к меню основного источника сигнала.

B - Отобразить на экране меню управления.

### Воспроизведение компакт-дисков

1. При загрузке диска на экране появляется надпись READ. Для дисков MP3 с разными файлами время считывания может превышать минуту.
2. Надпись ERROR появляется в случае какой-либо ошибки в работе диска.
3. Во время воспроизведения CD/MP3/WMA на экране появится меню воспроизведения CD/MP3/WMA.
4. Для DVD-дисков на экране будет отображен значок DVD и название. Нажмите  для воспроизведения.
5. Для VCD-дисков на экране будет отображен значок VCD.

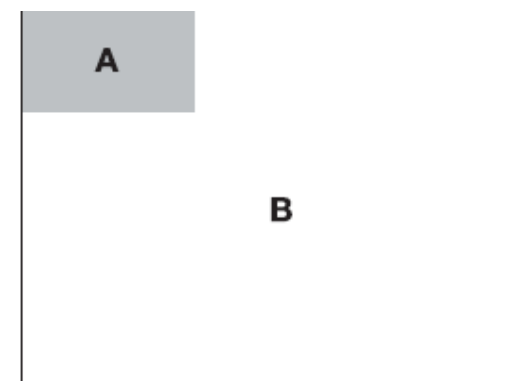

## **Поддерживаемые типы файлов**

**Аудиофайлы:** MP3(\*.mp3), WMA(\*.wma)

## **Видеофайлы:**

MP4 (\*.avi), MPEG 2 (\*.vob), MPEG 1 (\*.dat)

**Файлы изображения:** JPEG (\*.jpg)

## **MP3 -файлы:**

ISO 9660 или ISO 9660 + формат Joliet - макс. 30 знаков.

Максимально допустимое число вложенных каталогов - 8.

Максимально допустимое количество альбомов - 99.

Максимально допустимая длина каждой записи - 99 минут 59 секунд.

Поддерживаемая частота дискретизации для MP3 -дисков :

8 КГц - 48 КГц (преимущественно 44,1 КГц). Поддерживаемая скорость передачи данных для MP3 -дисков : 32 - 320 кбит/сек. (преимущественно 128 кбит/сек.).

## **Неподдерживаемые форматы дисков и файлов**

\*.AAC, \*.DLF, \*.M3U, \*.PLS, файлы MP3 PRO и файлы с DRM.

Диски с открытой сессией.

## **Временная остановка воспроизведения**

- Во время воспроизведения диска нажмите ►|| для предварительной остановки воспроизведения.

- Звук будет выключен.

- На ТВ-экране будет отображено "PAUSE ||".

Еще раз нажмите ►|| для продолжения воспроизведения с места остановки.

Для воспроизведения с начала диска повторите действие.

## **Полная остановка воспроизведения диска**

Во время воспроизведения DVD, VCD, CD, MP3:

1. Нажмите кнопку ■ один раз на пульте ДУ для предварительной остановки воспроизведения, нажмите ►|| для продолжения воспроизведения с места остановки.

2. Для полной остановки воспроизведения нажмите кнопку ■ дважды. Нажмите ►|| для включения режима воспроизведения с начала титульной страницы DVD -диска или с первой дорожки VCD/CD.

### Выбор определенного трека

- Нажмите **⏪** или кнопку **▶▶** для перехода к следующей дорожке.
- Используйте кнопки 1-9, 0 и 10+ на пульте ДУ для выбора необходимого номера дорожки.

### Ускоренная перемотка вперед и назад во время воспроизведения

Нажмите и удерживайте кнопку **⏪** или **▶▶** в течение 2 секунд один или несколько раз для ускоренной перемотки вперед или назад со скоростью X2, X4, X8, X20 во время воспроизведения.

- Для возобновления воспроизведения во время ускоренной перемотки вперед или назад нажмите кнопку **▶■**.
- Во время ускоренной перемотки вперед или назад громкость будет выключена.

### Воспроизведение треков в произвольном порядке (только для дисков CD/VCD/MP3)

Вы можете прослушивать все треки в произвольном порядке.

1. Во время воспроизведения нажмите **⌘**.
  - На экране появится значок "SHUFFLE".
2. Нажмите **⌘** еще раз для начала воспроизведения в обычном режиме.

### Повтор

Во время воспроизведения нажмите **REPT** или **↺** несколько раз.

- На дисплее появится значок RPT.
- Для дисков VCD/CD: на дисплее появится REP 1 → REP ALL → REP OFF (Повтор одной записи - повтор всех записей - повтор выкл.).
- Для DVD-дисков: на дисплее появится CHAPTER → TITLE → REP ALL → OFF (Повтор раздела - повтор названий - повтор всего диска - повтор выкл.).
- Для файлового диска: на дисплее появится REP 1 → REP DIR → REP ALL → OFF (Повтор одного файла - повтор всех файлов в каталоге - повтор всех файлов - повтор выкл.).

### **Примечание:**

Если по завершению воспроизведения всего диска функция REP для повторного воспроизведения всего диска или отдельного трека не выбрана, система прекращает работу. Если дополнительные действия не осуществляются, через 5 минут устройство переходит в режим ожидания.

### Повторное воспроизведение фрагмента записи A - B

Выбор необходимого фрагмента для повторного воспроизведения.

- Нажмите **A-B** один раз для выбора начала фрагмента.



На дисплее появится надпись REPEAT A (Повтор A).

- Повторно нажмите кнопку **A-B** для выбора завершения фрагмента.

На дисплее появится надпись REPEAT A - B (Повтор A - B), и начнется воспроизведение выбранного фрагмента.

Нажмите **A-B** еще раз для выхода. На дисплее появится надпись A - B CANCEL (A - B ОТМЕНЕНО).

## **GOTO**

Переход к необходимой записи/фрагменту или определенному месту записи.

Нажмите кнопку **GOTO** на пульте ДУ, записи или названии/фрагменте DVD, сверху экрана появится указатель времени. Текущий выбранный элемент будет выделен. Используйте кнопки ◀ / ▶ для выбора необходимой позиции. Используйте цифровые кнопки для выбора номера. Нажмите **OK** для подтверждения.

## **Программа**

- Нажмите **PROG** для входа в список программ. Используйте ▲ / ▼ или ◀ / ▶ и цифровые кнопки для введения номера.

Для DVD- и файлового диска выберите название и номер раздела.

Для VCD- и CD-диска выберите номер записи.

- Нажмите ▶|| для воспроизведения или переместите курсор для выбора "PLAY" и нажмите **OK** для воспроизведения.
- Если нужно удалить список, переместите курсор на "CLEAR", нажмите **OK** для удаления ранее созданного списка.
- Нажмите **PROG** еще раз для выхода из функции программируемого воспроизведения записей.

## **Выбор формата DVD Audio**

Нажмите **AUDIO** для выбора языка звукового сопровождения, если DVD имеет несколько языков звукового сопровождения.

## **Выбор формата VCD Audio**

Нажмите **R/L** для выбора аудиоканала звукового сопровождения.

L → R → Stereo



L - левый канал; R - правый канал; **Stereo** - стереорежим

## **Выбор языка субтитров DVD**

Нажмите **SUBTITLE** для выбора языка субтитров, если субтитры на DVD представлены на нескольких языках.

## **Выбор меню названий DVD**

Нажмите **TITLE** для вывода на экран названий или разделов, используйте кнопки курсора ▲ / ▼ или ◀ / ▶ или цифровой номер для выбора, нажмите **OK** для воспроизведения.

## Выбор угла просмотра DVD

Нажмите **ANGLE** для выбора разных углов просмотра, если DVD поддерживает такую возможность.

## Увеличение изображения

Нажмите кнопку **ZOOM**, картинка будет увеличена соответственно.

X2 → X3 → X4 → X1/2 → X1/3 → X1/4 → OFF  
↑

## Меню воспроизведения DVD

Во время воспроизведения нажмите по центру экрана.

Нажмите иконку для выбора необходимой функции.

1. Выбор субтитров
2. Повторное воспроизведение
3. Выбор звукового сопровождения
4. Меню
5. Выбор названия DVD
6. Пропустить/найти запись
7. Воспроизведения /пауза
8. Остановка
9. Отображение меню аудио/видео настроек

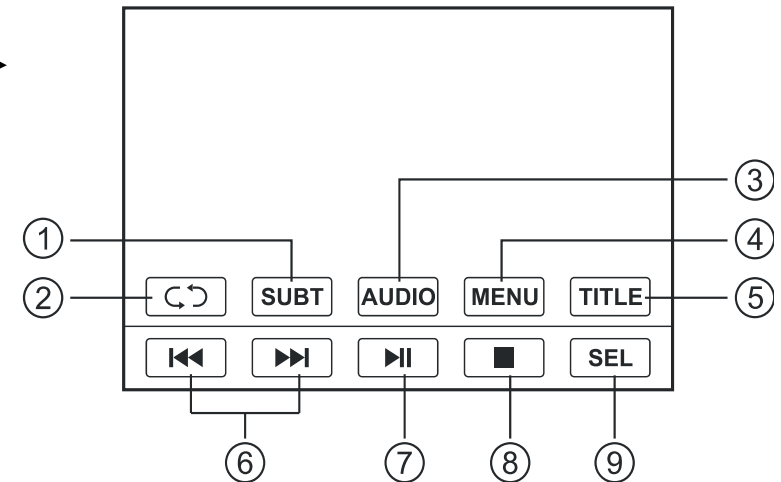

## Меню воспроизведения Video CD

Во время воспроизведения нажмите по центру экрана.

Нажмите иконку для выбора необходимой функции.

1. Воспроизведение в произвольном порядке
2. Повторное воспроизведение
3. Выбор звукового сопровождения
4. Меню
5. Пропустить/найти запись
6. Воспроизведение/пауза
7. Остановка
8. Отображение меню аудио/видео настроек

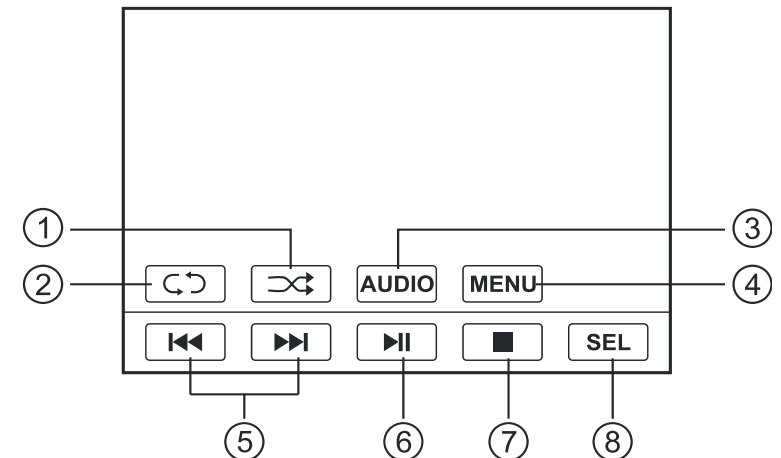

## Меню воспроизведения CD/MP3/MP4/PHOTO

Во время воспроизведения нажмите по центру экрана.

Нажмите иконку для выбора необходимой функции.

1. Вывод главного меню (Source)
2. Вывод меню аудио/видео настроек
3. Текущее время
4. Папка/список файлов
5. Повторное воспроизведение
6. Предыдущая/следующая страница
7. Воспроизведение в произвольном порядке
8. Воспроизведение/пауза
9. Остановка
10. Выбор аудио файла
11. Выбор видео файла
12. Выбор изображения
13. Возврат к папке высшего уровня
14. Показать следующее меню

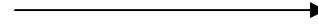

## Меню MP3/MP4/PHOTO

15. Номер воспроизводимого трека/общее количество записей
16. Отображение информации о воспроизведении
17. Пропустить/найти запись
18. Воспроизведение/пауза
19. Остановка
20. Показать предыдущее меню

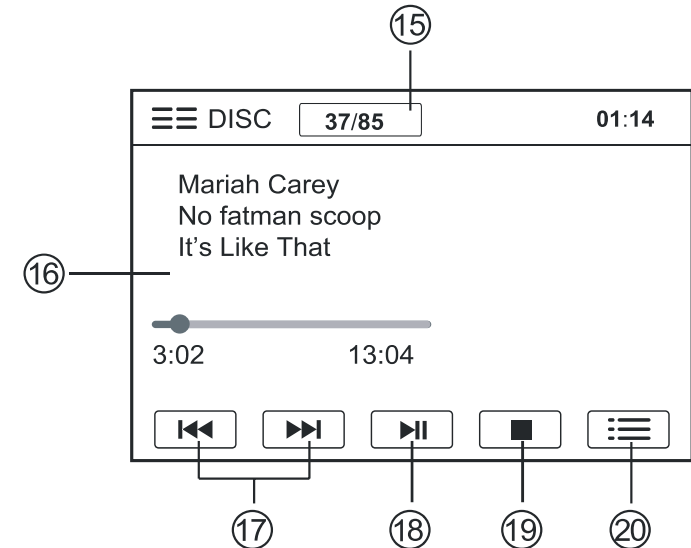

## Меню PHOTO Intro

Во время просмотра изображений нажмите по центру экрана.

**Нажмите иконку для выбора необходимой функции.** →

1. Вращение изображения по/против часовой стрелки
2. Зеркальное отображение изображения по вертикали/горизонтали
3. Увеличение изображения
4. Предыдущее/следующее изображение
5. Воспроизведение/пауза
6. Вывод меню аудио/видео настроек
7. Вывод меню аудио/видео настроек

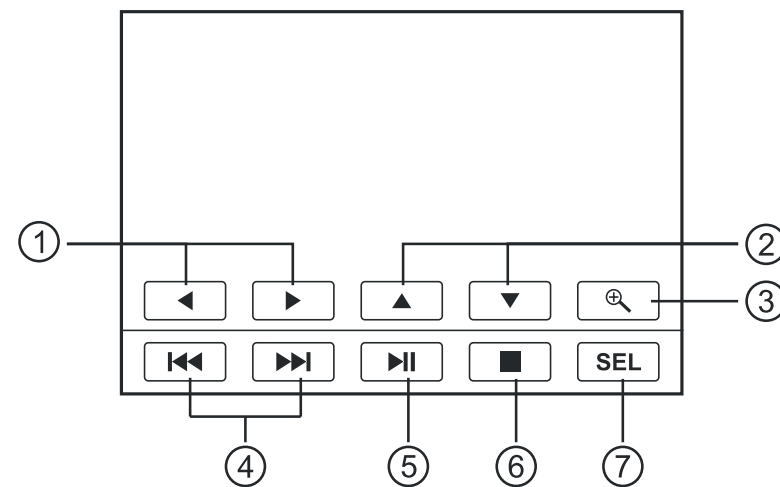

## 9. РАДИО (RADIO)

### Управление радиоприемником

Нажмите для выбора необходимой функции.

1. Вывод главного меню (Source)
2. Вывод меню аудио/видео настроек
3. Текущее время
4. Отображение информации о радиостанции
5. Нажмите для автоматической настройки. Удерживайте нажатой больше 2 секунд для настройки вручную.
6. Выбор предыдущей/следующей запрограммированной радиостанции
7. Показать следующее меню
8. Отображение информации о радиостанции
9. Запрограммированные радиостанции
10. Нажмите для автоматической настройки. Удерживайте нажатой больше 2 секунд для настройки вручную.
11. Выбор диапазона
12. Автоматический поиск и сохранение радиостанций
13. Показать предыдущее меню

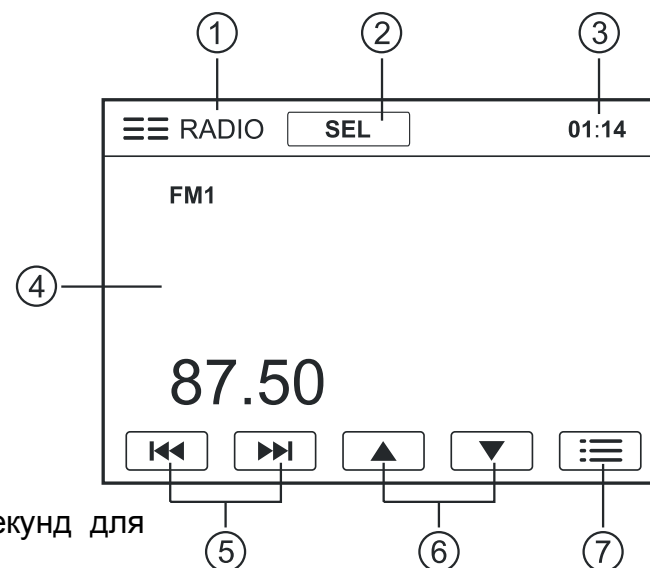

### Основы RDS

Наличие услуги **RDS** (радиосистема сообщения о ситуации на дорогах) зависит от региона. Обратите внимание на то, что, если услуга **RDS** недоступна в вашем регионе, то она также недоступна в устройстве.

### Режим AF (режим альтернативных частот)

**AF** (Альтернативные частоты): если сигнал слаб, включение функции **AF** позволит устройству произвести автоматический поиск другой станции с такой же **PI** (идентификацией программы), что и текущая станция, но с более сильным сигналом.

Нажмите  для входа в меню **SYSTEM SETUP** - > нажмите **RADIO** для входа в меню настроек радио - > настройте режим **AF**.

**AF ON**: функция **AF** активирована.

**AF OFF**: функция **AF** отключена.

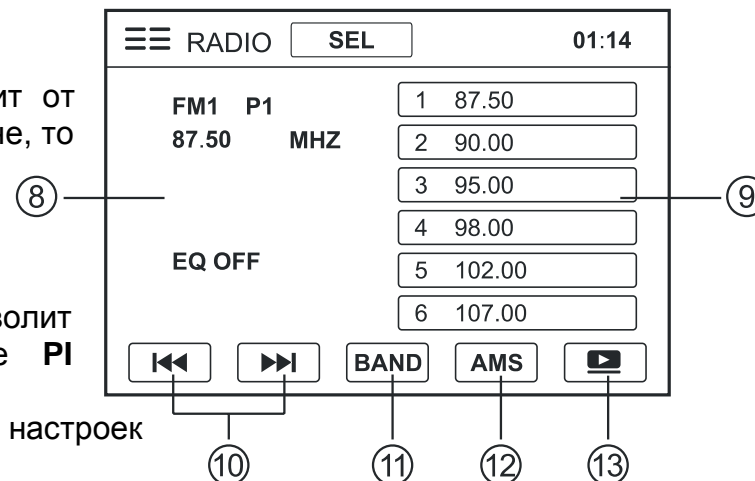

## **Примечание:**

Индикатор AF на ЖК-дисплее будет гореть на устройстве, пока **RDS** -информация не будет получена. Если услуга **RDS** недоступна в вашем регионе, выключите режим AF.

### **Режим TA (сообщения о дорожном движении)**

Некоторые станции **RDS FM** периодически предоставляют информацию о дорожном движении.

**TP** (Идентификация программ дорожных сообщений)

Вещание информации о движении.

**TA** (Сообщение о дорожном движении)

Сообщение по радио о ситуации на дороге.

Нажмите  для входа в меню **SYSTEM SETUP** - > нажмите **RADIO** для входа в меню настроек радио - > настройте режим **TA**.

Когда включен режим TA, будет мигать индикатор TA.

Индикатор TA засветится после получения сообщения о состоянии на дороге. Устройство периодически будет переключаться в режим радио (независимо от текущего режима) и воспроизводить сообщение на уровне звука TA. По завершению сообщения устройство вернется в предыдущий режим и к предыдущему уровню звука. Если TA выключено, функции SEEK, SCAN, AMS могут быть получены или сохранены, лишь если будет получен код идентификации программ дорожных сообщений (TP).

### **TA SEEK/TA ALARM**

Нажмите  для входа в меню **SYSTEM SETUP** - > нажмите **RADIO** для входа в меню настроек радио -> **TA SEEK/ALARM**

Если **TA** (сообщение о дорожном движении) включено и идентификационный код программы о дорожном движении не был получен в указанное время, **TA/TP** не будут отображаться на экране, будет активировано или **TA ALARM**, или **TA SEEK**.

Режим **TA ALARM**: предостерегающее устройство включено.

Режим **TA SEEK**: режим **TA SEEK** активируется автоматически.

### **TA VOL**

Нажмите  для входа в меню **SYSTEM SETUP** - > нажмите **RADIO** для входа в меню настроек радио - > с помощью кнопок  /  настройте громкость **TA**.

### **Режим REG**

Нажмите  для входа в меню **SYSTEM SETUP** - > нажмите **RADIO** для входа в меню настроек радио - > настройте режим **REG**.

**REG ON**: функция **AF** будет использовать региональный код (PI), и автоматическую настройку можно будет выполнить лишь на станции в пределах этого региона.

**REG OFF:** функция **AF** не будет принимать во внимание региональный код (PI), потому что можно будет выполнить автоматическую настройку на станции в других регионах.

### **EON (переключение на другую сеть вещания)**

Индикатор **EON** засветится, когда будут получены данные **EON**, далее запускаются функции **TA** и **AF**.

**TA:** информация о движении на дороге может быть получена от текущей радиостанции или от радиостанций другой сети.

**AF:** список частот действующих **RDS**-станций обновляется данными **EON**. **EON** позволяет радио более полноценно использовать информацию **RDS**. Оно постоянно обновляет список **AF** запрограммированных радиостанций, включая ту, на которую было осуществлено переключение. Если вы настроили радиостанцию, которая действует в регионе вашего дома, Вы сможете получать вещание этой станции на альтернативных частотах или эту же программу от другой радиостанции. **EON** также отслеживает доступные в месте пребывания **TP**-станции для более быстрого приема.

## 10. МЕНЮ АУДИО/ВИДЕО НАСТРОЕК

Для входа в меню аудио/видео настроек выберите один из способов:

- Нажмите SEL на сенсорном экране.
- Нажмите кнопку SEL на ПДУ.

1. Нажимайте ▼/▲ для настройки параметров: Bass/Middle/Treble.
2. Нажимайте ◀/▶ для выбора предварительно установленного режима эквалайзера.
3. Нажмите для входа в меню настройки эквалайзера.
4. Нажмите для входа в меню Fader/Balance. Нажимайте ▼/▲, ◀/▶ для настройки параметра.
5. Нажмите для входа в меню настройки видео. Нажимайте ▼/▲ для настройки параметров: яркость, контраст, цвет TFT дисплея.
6. Нажмите для выхода из меню аудио/видео настроек и возврата к предыдущему режиму.

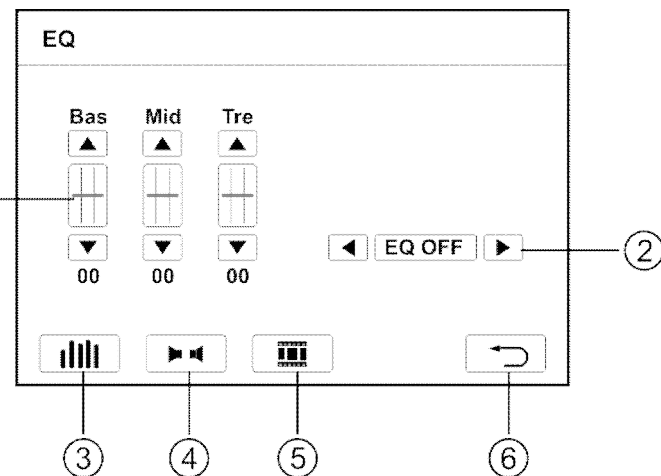



## 11. НАСТРОЙКА СИСТЕМЫ

Для входа в меню настройки системы выберите один из трех способов:

- Нажмите в левом верхнем углу экрана для входа в главное меню SOURCE, нажмите  для входа в меню настройки системы
- Нажмите и удерживайте регулятор громкости.
- Нажмите кнопку SETUP на ПДУ.

1. Отображение главного меню
2. Текущее время
3. Параметры для настройки
4. Переход на страницу вниз/вверх
5. Вход в меню общих настроек
6. Вход в меню настроек языка
7. Вход в меню DVD настроек
8. Вход в меню радио настроек
9. Нажмите для перехода на следующую страницу меню настройки
10. Нажмите для входа в меню настроек других параметров
11. Нажмите для перехода на предыдущую страницу меню настройки

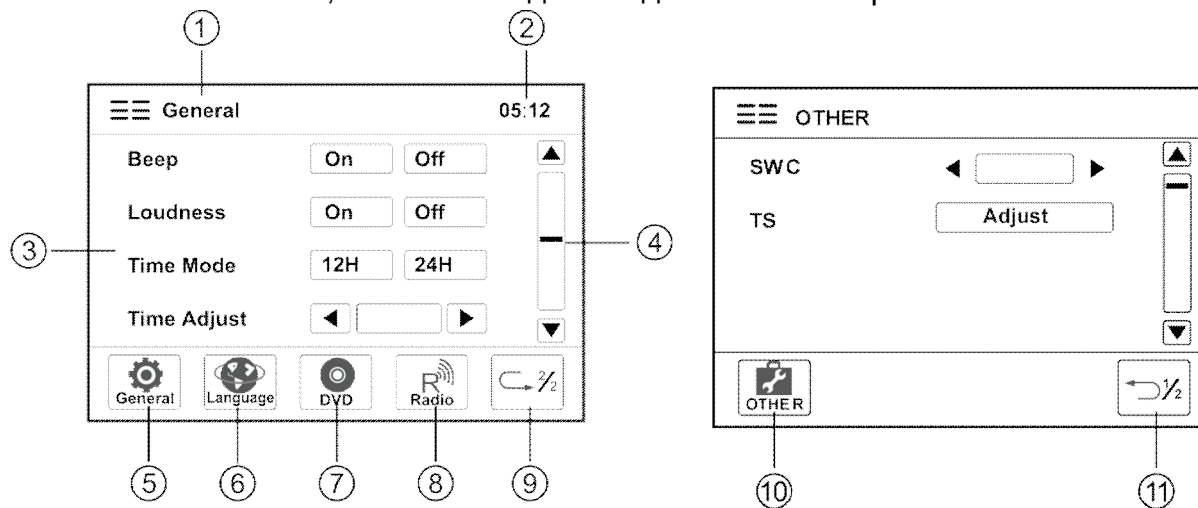









### МЕНЮ ОБЩИХ НАСТРОЕК (GENERAL SETTING)

**Beep On/Off:** Нажмите On или Off для включения/выключения звукового сигнала.

**Loudness On/Off:** Нажмите On или Off для включения/выключения тонкомпенсации.

**12/24 H:** Нажмите 12H или 24H для отображения текущего времени в 12-часовом или 24-часовом формате.

**Time Adjust:**  02:20 : Нажмите  слева для настройки часов. С помощью кнопок  /  установите часы. Нажмите  справа для настройки минут. С помощью кнопок  /  установите минуты.

**Subwoofer: OFF/80Hz/120Hz/160Hz.** Нажмите Off для выключения сабвуфера. Нажимайте 80Hz/120Hz/160Hz для настройки частоты сабвуфера.

**Sub Volume:** Нажмите < / > для выбора уровня громкости сабвуфера в режиме SUB ON.

**Mirror On/Off:** Нажмите On или Off для включения/выключения режима зеркального отображения. Когда активен режим MIRROR IMAGE ON, камера показывает изображение в зеркальном отображении.

**Parking On/Off:** Нажмите On или Off для активации функции предупреждения о включении/выключении стояночного тормоза. Когда активирован режим PARKING ON, при попытке воспроизведения видеодиска на экране появляется сообщение "WARNING! Engage Parking Brake to View Video" (Для просмотра видео нужно включить стояночный тормоз), дальше экран выключится.

## МЕНЮ НАСТРОЕК ЯЗЫКА (LANGUAGE SETTING)

В данном меню Вы можете настроить:

- язык сообщений экранного меню (Выберите нужный язык для отображения меню системы).
- язык воспроизведения аудио (Выберите один диалоговый язык для использования при воспроизведении DVD-дисков).
- язык субтитров (Выберите нужный язык для отображения субтитров DVD -диска).
- язык меню (Выберите нужный язык для отображения меню DVD-диска).

### **Примечание:**

Если на DVD-диске есть аудиофайл на выбранном языке, звуковое сопровождение будет воспроизводиться на выбранном вами языке. Если на диске нет аудиофайлов на выбранном языке, звуковое сопровождение будет на языке по умолчанию. Язык можно изменить, нажимая кнопку [AUDIO] на пульте ДУ.

## МЕНЮ DVD НАСТРОЕК (DVD SETTING)

### **Система ТВ NTSC/PAL/AUTO**

Выберите видеоформат в меню настроек.

### **Установка типа ТВ**

#### **4:3 PS/4:3 LB/16:9**

Выберите тип ТВ для просмотра широкоэкранных фильмов.

4:3 Pan Scan: для формата ТВ 4:3, левый и правый углы будут обрезаны.

4:3 Letter Box: для формата ТВ 4:3, появятся черные полосы сверху и снизу.

16:9: для широкоэкрannого формата ТВ 16:9.

### **Пароль**

1. Нажмите Set для вызова цифровой клавиатуры.

2. Наберите пароль на цифровой клавиатуре .

3. Нажмите , если Вы ввели неправильные данные. Нажмите  для подтверждения. Пароль по умолчанию "0000".

После ввода пароля на экране появится значок [UNLOCK]. Теперь Вы можете настроить ранжирование дисков. Если Вы хотите запретить доступ к настройке параметра ранжирования дисков, снова введите и активируйте пароль.

### **Настройка ранжирования дисков**

Нажимайте для установки уровня доступа. Доступно 8 уровней доступа для просмотра DVD дисков:

(1) с наибольшим ограничением для просмотра.

(8) с наименьшим ограничением для просмотра.

Уровень доступа по умолчанию: 8.

### **Brightness (Яркость)**

Настройка яркости выполняется с помощью кнопки ◀/▶.

### **Contrast (Контраст)**

Настройка контраста видеосигнала выполняется с помощью кнопки ◀/▶.

### **Hue (Оттенок)**

Настройка оттенков видеосигнала выполняется с помощью кнопки ◀/▶.

### **Saturation (Насыщенность цвета)**

Настройка насыщенности видеосигнала выполняется с помощью кнопки ◀/▶.

### **Default (По умолчанию)**

Для возвращения к заводским настройкам нажмите RESTORE (Только для DVD)

## **МЕНЮ РАДИО НАСТРОЕК (RADIO SETTING)**

### **DX/LOC:**

LOC: устройство будет настраиваться только на станции с сильным сигналом.

DX: устройство будет настраиваться на все станции диапазона без исключения.

### **Stereo\_Mono :**

Нажмите для выбора режима STEREO или MONO.

## **МЕНЮ НАСТРОЙКИ ДРУГИХ ПАРАМЕТРОВ (OTHER SETTING)**

### **Дистанционное управление на руле (SWC)**

См. пункт Основные операции

### **Настройка TS**

Перед первым использованием или, когда положения иконок не совпадают с позицией касания на сенсорном экране, необходимо откалибровать дисплей. Нажмите Adjust для калибровки дисплея.

## 12. ПОДКЛЮЧЕНИЕ УСТРОЙСТВА

### Примечания:

- Это устройство предназначено для использования в автомобиле с 12-вольтным аккумулятором и заземлением минусового контакта. Прежде чем устанавливать это устройство в обычном автомобиле, автобусе или грузовом автомобиле, убедитесь, что напряжение аккумулятора пригодно для этого устройства. Иначе необходимо, чтобы специалист установил трансформатор для превращения исходного напряжения в 12 вольт.
- Для предотвращения возникновения короткого замыкания в электрической сети перед установкой убедитесь, что минусовый провод аккумулятора отсоединен.
- Для предотвращения возникновения короткого замыкания и повреждения этого устройства убедитесь, что все провода имеют клеммы или являются заизолированными. Соедините провода в безопасном месте, защищенном от действия высоких температур, не касаясь к подвижным частям, таким, как механизм переключения передач, ручной тормоз и направляющие сидений с целью предотвращения расплавления/износа изоляции проводов.
- Не протягивайте желтый электропровод через отверстие для установки устройства в отсек двигателя и не соединяйте с аккумулятором автомобиля. Иначе существует высокая вероятность возникновения короткого замыкания в электрической сети.
- Если старый предохранитель вышел из строя, замените его на новый с номиналом 15 А. Использование устройства без предохранителя или употребление непригодного предохранителя может привести к повреждению устройства и возникновению пожара. Если установлен пригодный предохранитель, но появились электрические неполадки, обратитесь за консультацией в квалифицированную мастерскую по обслуживанию автомобилей.
- Не подключайте другие устройства к аккумулятору автомобиля, во избежание перегрева батареи.
- Убедитесь, что все соединения проводов и шнуров акустической системы надежно заизолированы. Иначе устройство может быть повреждено в результате короткого замыкания.
- Если аккумулятор недоступен, подсоедините выход АСС к источнику питания с выключателем.
- Если подключен усилитель мощности, не подсоединяйте контакт Р.CONT к контакту питания усилителя мощности. Это может привести к воспламенению или другим повреждениям.
- Не заземляйте выход динамика для предотвращения повреждения встроенного усилителя мощности.

## Подключение кабеля стояночного тормоза

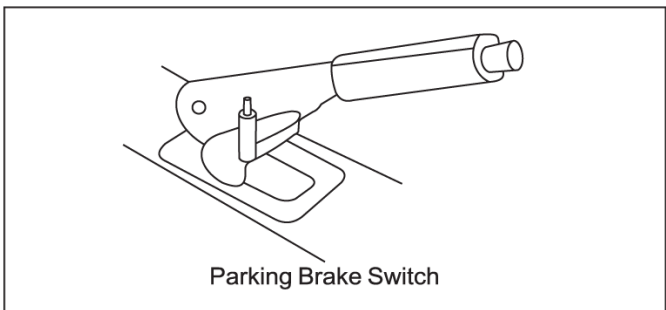
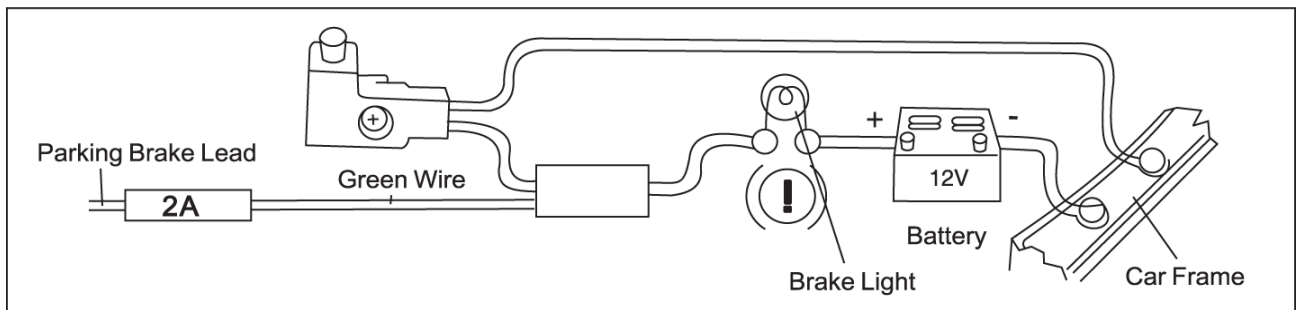

## Соединение проводов движения задним ходом

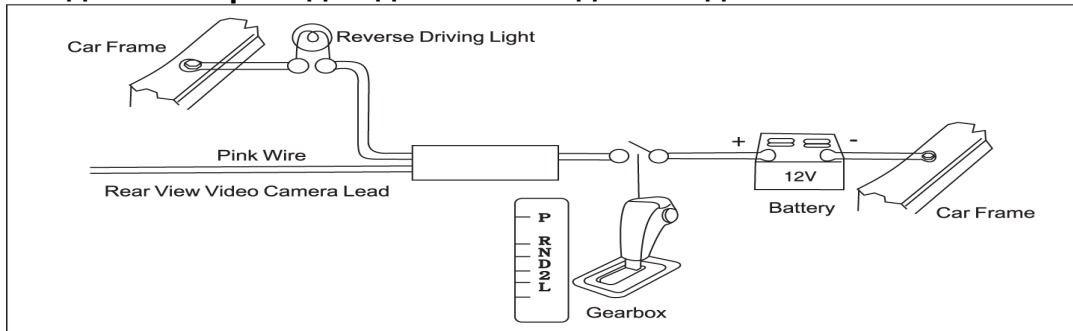

## Подключение кабеля дистанционного управления на руле

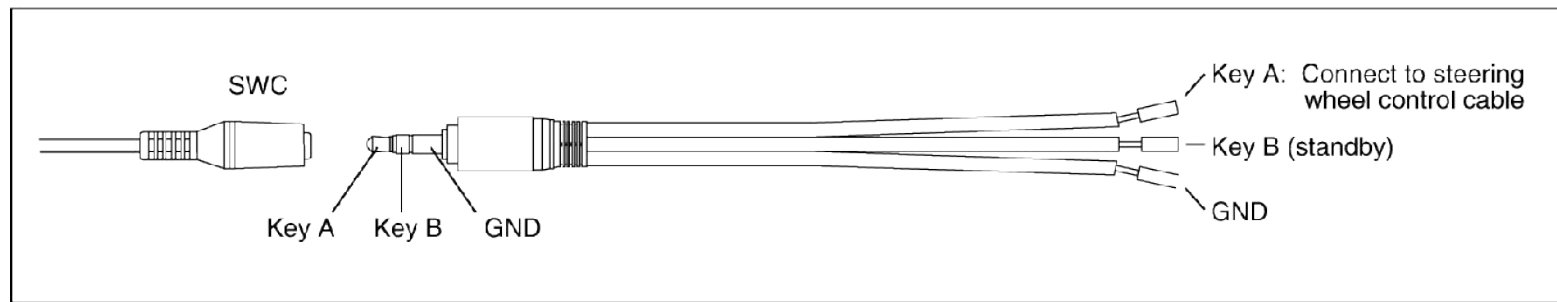

# 13. ЭЛЕКТРИЧЕСКИЕ ПОДКЛЮЧЕНИЯ

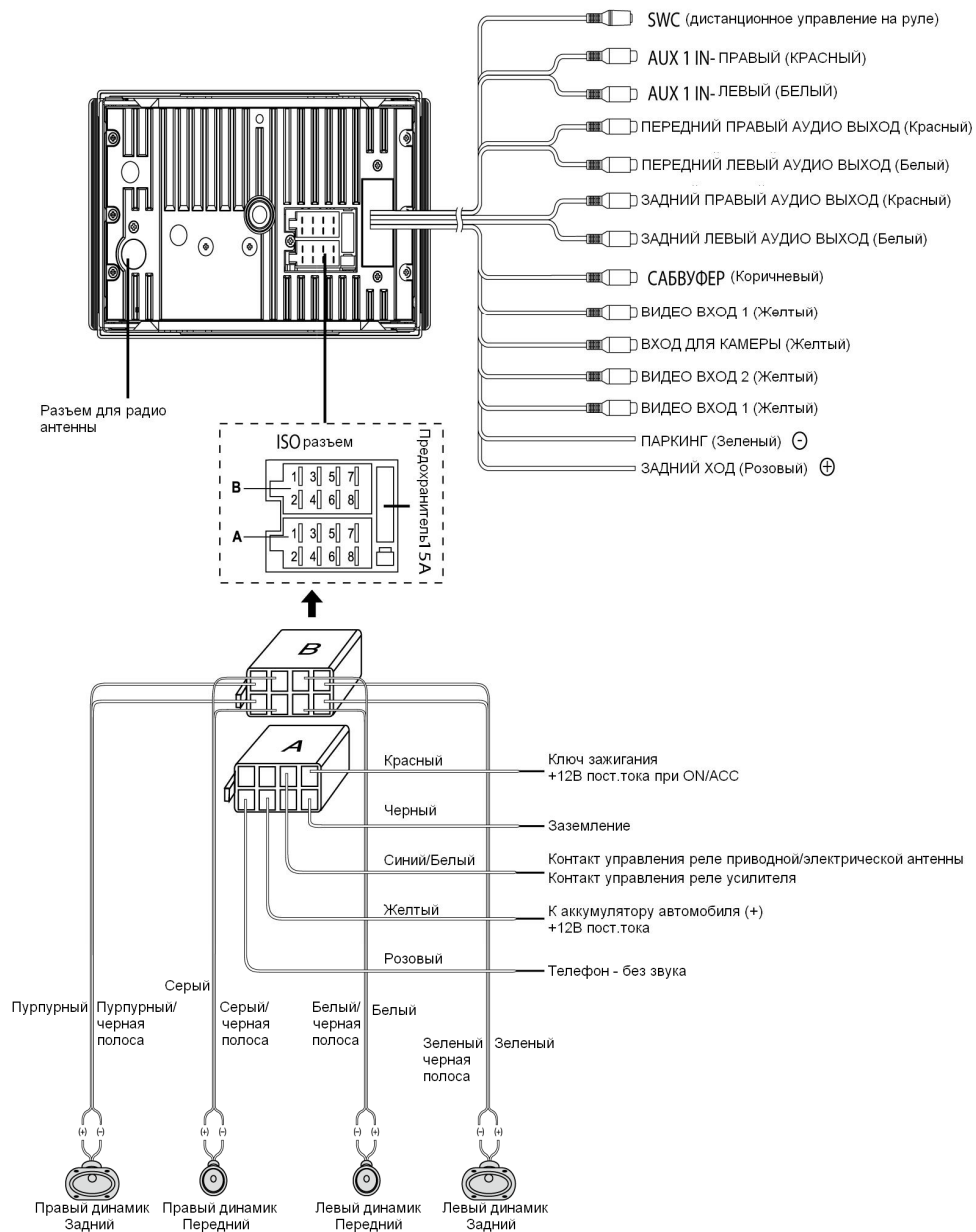

## 14. ИНСТАЛЛЯЦИЯ

1. Если есть необходимость, демонтируйте предыдущее устройство из автомобиля.
  2. Выполните необходимые электрические подключения:
    - В случае необходимости соедините стояночный тормоз с контактом стояночного тормоза для активации видеодисплея при воспроизведении DVD (когда автомобиль припаркован).
    - Подсоедините провод, который активирует камеру движения задним ходом, к сенсорам движения задним ходом или к фонарю заднего хода. В случае необходимости соедините камеру движения задним ходом со входом камеры заднего хода радиостанции, используя видеошнур (не входит в комплект).
    - Убедитесь, что USB-кабель, что находится в задней стенке устройства, расположен так, чтобы он выходил на приборную панель или в отделение для перчаток.
  3. Перед установкой основного блока в крепление убедитесь, что все функционирует.
  4. Открутите два крепежных винта, иначе устройство не будет работать.
  5. Установите устройство в нишу приборной панели и зафиксируйте его винтами из комплекта снабжения (М 5х6мм).
  6. Установите внешнюю накладную рамку.
- Если у вас возникли вопросы относительно правильной установки устройства, свяжитесь с квалифицированным специалистом.

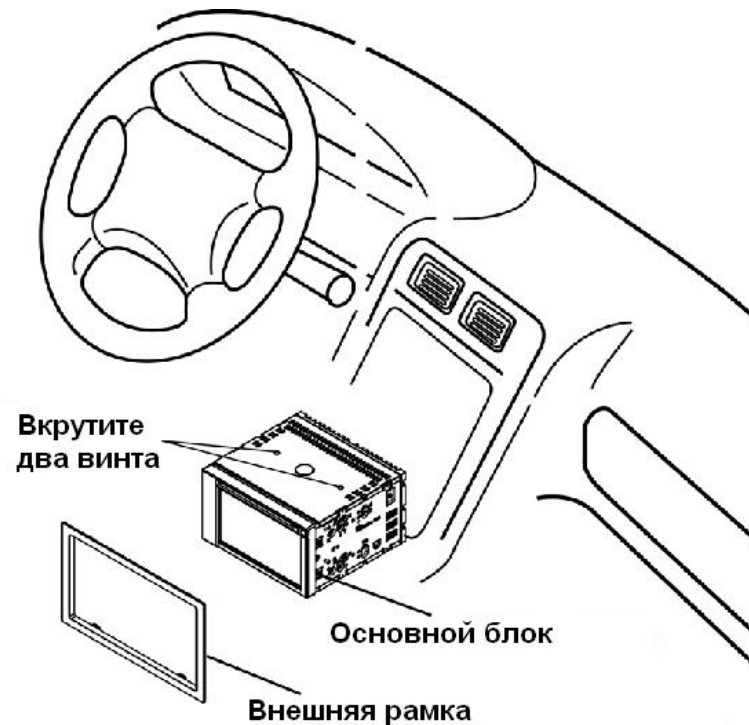

## 15. УСТРАНЕНИЕ НЕИСПРАВНОСТЕЙ

Таблица контрольных проверок, которая представлена ниже, поможет вам устранить неполадки, которые могут возникнуть при использовании устройства. Прежде чем обратиться к техобслуживанию, определите причины неисправностей и выполните указания, описанные ниже.

Симптом	Возможная причина	Устранение
<b>Общие</b>		
Устройство не включается	Не включено зажигание автомобиля. Плохо подключен кабель. Предохранитель был перегоревшим.	Поверните ключ зажигания. Проверьте подключение кабеля. Замените предохранитель на новый, соответствующей мощности.
Нет звука	Звук установлен на минимум или работает функция отключения звука.	Проверьте громкость или выключите функцию отключения звука.
Устройство или экран работают неподобающим образом	Работа системы не стабильна.	Нажмите кнопку RESET.
<b>Режим DVD</b>		
Устройство не воспроизводит диски	Диск загружен неправильно. Диск загрязнен или поврежден.	Нужно загрузить диск нерабочей стороной вверх. Почистьте диск и проверьте на наличие повреждений. Попробуйте поставить другой диск.
Звук «скачет» вследствие вибрации	Угол расположения устройства больше 30°. Неустойчивое расположение устройства.	Откорректируйте угол наклона устройства менее 30°. Хорошо закрепите устройство с помощью комплектующих.
<b>Режим тюнера</b>		
Невозможно найти радиостанции	Неправильно подсоединена антенна.	Правильно подсоедините антенну.
Плохое качество приема радиостанции	Антенна не полностью раскрыта или она сломана.	Полностью раскройте антенну, а в случае поломки, установите новую.
Исчезли настроенные радиостанции	Шнур батареи неправильно подсоединен.	Соедините постоянный источник питания устройства с постоянным источником питания автомобиля.
<b>Режим работы USB/SD/MMC</b>		
Невозможно подключить USB-устройство или вставить карту памяти SD/MMC	Карта памяти или USB -устройство были установлены неправильно.	Проверьте правильность подключения или установки карты.
USB	NTFS формат не поддерживается. На SD/MMC карте нет карт местности.	Убедитесь, что файловая система USB -диска или карта имеют формат FAT или FAT32. В связи с несовместимостью форматов некоторые модели USB-устройств, карт SD/MMC или MP3-проигрывателей не могут быть прочитаны. Используйте SD/MMC карты с картами местности.
<b>Пульт ДУ</b>		
Пульт ДУ не работает или работает неподобающим образом	Заряд батарей низкий или они разряжены.	Замените батареи.



<b>16. ТЕХНИЧЕСКИЕ ХАРАКТЕРИСТИКИ</b>					
<b>Общие</b>				<b>Коэффициент выборочности по зеркальному каналу</b>	50дБ
<b>Источник питания</b>	12В пост. тока (11В - 16В) Испытательное напряжение 14,4В, заземление минусового контакта	<b>Коэффициент нелинейных искажений</b>	Меньше 0,20% (1 КГц)	<b>Коэффициент ответа IF</b>	70дБ
				<b>Соотношение сигнал-шум</b>	>55дБ
<b>Максимальная исходящая мощность</b>	50Вт x 4 канала	<b>Деление каналов</b>	>60дБ	<b>AM(MW) Радио</b>	
<b>Постоянная исходящая мощность</b>	25Вт x 4 канала (4Ω 10% T.H.D.)	<b>Видеовыход</b>	NTSC/PAL	<b>Диапазон частот</b>	522 – 1620кГц (Европа)
<b>Допустимое сопротивление громкоговорителя</b>	4-8 Ом	<b>Уровень выхода видеосигнала</b>	1±0,2В	<b>Полезная чувствительность</b>	30дБμ
<b>Исходящее напряжение предусилителя</b>	4,0В (режим воспроизведения CD: 1КГц, 0дБ, 10КΩ на выходе)	<b>Видеовход</b>	NTSC/PAL		
<b>Предохранитель</b>	15А	<b>Характеристики сенсорного монитора TFT</b>			
<b>Размеры (ВxШxГ)</b>		<b>Разрешение (точек)</b>	800RGB(Ш) x 480(В)		
<b>Корпус</b>	178x100x154 мм	<b>Полезная площадь (мм)</b>	137,52 x 77,22		
<b>Передняя часть</b>	178x101,5x15 мм	<b>Размер экрана (дюймы)</b>	6,2 (по диагонали)		
<b>Вес</b>	2,5кг	<b>Размер точки экрана (мм)</b>	0,1719x0,1609		
<b>Уровень Aux – in</b>	≥300мВ	<b>Яркость</b>	400 cd/m <sup>2</sup>		
<b>Выход сабвуфера</b>	4,0В	<b>Стереорадиоприемник FM</b>			
<b>Воспроизведение диска</b>		<b>Диапазон частот</b>	87,5 – 108,0 МГц (Европа)		
			65,0-74,0 МГц (OIRT)		
<b>Система</b>	Дисковая цифровая аудиосистема	<b>Полезная чувствительность</b>	8дБμ		
<b>Частотная Характеристика</b>	20Гц – 20КГц	<b>Частотные характеристики</b>	30Гц-15кГц		
<b>Соотношение сигнал-шум</b>	>80дБ	<b>Разделение стереоканалов</b>	30дБ (1кГц)		

## 17. КОМПЛЕКТАЦИЯ

1. Автомобильный мультимедийный центр
2. ИК пульт дистанционного управления
3. Металлическая рамка и винты для крепления ISO – DIN стандарта
4. Ключи для демонтажа
5. ISO соединительные провода
6. Инструкция по эксплуатации
7. Гарантийный талон

**Примечание.** Технические характеристики и конструкция устройства могут быть изменены без предупреждения в связи с улучшениями технологий.

Надеемся, что Вы довольны автомобильным мультимедийным центром ORION. Рекомендуем также обратить Ваше внимание на другие модели ORION, которые превратят Ваш автомобиль из простого средства передвижения в одно из любимых мест отдыха и времяпровождения.

### Авто холодильники



**ORION CF-241B**



**ORION CF-351B**



**ORION CF-401B**

*Более детальную информацию можно найти на сайте <http://www.orion.ua/>*

## **Хранение, транспортировка, утилизация**

Устройство рекомендуется хранить в складских или домашних условиях и при необходимости транспортировать любым видом гражданского транспорта в имеющейся индивидуальной потребительской таре. Место хранения (транспортировки) должно быть недоступным для попадания влаги, прямого солнечного света и должно исключать возможность механических повреждений. Устройство не содержит вредных веществ и является безопасным при эксплуатации и утилизации (кроме сжигания в непригодных условиях). Это устройство нельзя утилизировать вместе с другими бытовыми отходами после окончания срока службы. Во избежание возникновения негативного влияния на окружающую среду или здоровье человека, необходимо выполнять требования по утилизации этого устройства. Сдайте устройство в специализированный пункт или обратитесь к продавцу, у которого было приобретено это устройство. Компетентные люди отправят это устройство на безопасную для окружающей среды переработку.

## **Гарантии поставщика**

Автомобильный мультимедийный центр ORION AVM-56270 отвечает утвержденному образцу. Производитель гарантирует соответствие устройства требованиям ДСТУ ETSI EN 301 489-1:2008 (ETSI EN 301 489-1:2005, IDT), ДСТУ ETSI EN 300 328:2008 (ETSI EN 300 328:2006, IDT). При соблюдении пользователем правил эксплуатации, изложенных в настоящем Руководстве пользователя, устройство обеспечивает безопасность в полном объеме требований, которые подлежат обязательной сертификации в системе УкрСЕПРО, не наносит вредного действия окружающей среде и человеку и признано пригодным к эксплуатации. Устройство имеет гарантийный срок эксплуатации - 12 месяцев с момента покупки без учета времени пребывания в ремонте при соблюдении правил эксплуатации. Право на гарантию предоставляется при заполнении сведений гарантийного талона, который входит в комплектацию к устройству.

Гарантийные обязательства не распространяются на перечисленные ниже детали, если их замена предусмотрена конструкцией и не связана с разборкой изделия:

- пульт дистанционного управления, элементы питания (батареи);
- рамку передней панели;
- соединительные кабели, монтажный комплект, документацию, которая входит в комплектацию к устройству.

Наименование: ORION AVM-56270

Основное предназначение: автомобильный мультимедийный центр

Производитель: Орион Электроникс Лтд, ул. Ясберены, д. 29, г. Будапешт, Венгрия, 1106, Т/Ф: +(361)262 8067

Изготовлено по заказу Орион Китай Лтд в КНР,  
ул. Лианхуа 1733, оф.506-509, г. Шанхай, 201103

[www.orion.ua/support@orion.ua](http://www.orion.ua/support@orion.ua)

Дата изготовления: август 2012

Гарантийный срок эксплуатации: 1 год

Срок службы: 1 год

Срок годности: 3 года

Гарантийное обслуживание и сервис: адреса сервисных центров указаны в Гарантийном талоне

Класс продукта и Название нормативных документов, которым соответствует:

продукт первого класса, соответствует требованиям

ДСТУ ETSI EN 301 489-1:2008 (ETSI EN 301 489-1:2005, IDT), ДСТУ ETSI EN 300 328:2008 (ETSI EN 300 328:2006, IDT)

Сертификаты: TUV GS, CE, E - mark, Укрсепро

