

Определитель номера Caller ID не отображает информацию  
Невозможно осуществить или ответить на второй вызов

- Выключите режим низкого уровня радиоизлучения. Смотрите стр. 22.
- Возможно, услуга Caller ID не активирована. Проверьте на Вашей телефонной станции.
- Информация о звонящем, возможно, скрыта или недоступна.
- Возможно, услуга повторного вызова не активирована. Проверьте на Вашей телефонной станции.
- Проверьте правильность выбора сигнала повторного вызова. Смотрите стр. 20.

Дополнительная информация на web-сайте компании ORION [www.orion.ua](http://www.orion.ua)  
Отзывы и предложения принимаются по адресу [support@orion.ua](mailto:support@orion.ua)



# ORION®

## КОМПЛЕКТ ТЕЛЕФОНОВ стандарта DECT МОДЕЛЬ OD-21 Combo

---

### Инструкция по эксплуатации



**1.8 ГГц DECT ТЕЛЕФОН  
CALLER ID  
КЛАВИАТУРА НА БАЗЕ  
СПИКЕРФОН  
НИЗКИЙ УРОВЕНЬ РАДИОИЗЛУЧЕНИЯ**

## Содержание

ВВЕДЕНИЕ	3
БЕЗОПАСНОСТЬ	4
КОМПЛЕКТАЦИЯ	5
ДОБРО ПОЖАЛОВАТЬ	6
ИНФОРМАЦИЯ О ВАШЕМ ТЕЛЕФОНЕ	7
НАЧАЛО. БАЗА ТЕЛЕФОННОГО АППАРАТА	9
ОСУЩЕСТВЛЕНИЕ ЗВОНКА С ПОМОЩЬЮ БАЗЫ ТЕЛЕФОНА	11
ТЕКСТ И ЦИФРЫ	14
ТЕЛЕФОННАЯ КНИГА В БАЗЕ ТЕЛЕФОНА	14
ЖУРНАЛ ЗВОНКОВ В БАЗЕ ТЕЛЕФОНА	17
СПЕЦИАЛЬНЫЕ ОПЦИИ. БАЗА ТЕЛЕФОНА	19
ВОЗМОЖНОСТИ ТЕЛЕФОННОГО ВЫЗОВА С БАЗЫ ТЕЛЕФОНА	20
ДОПОЛНИТЕЛЬНЫЕ ВОЗМОЖНОСТИ	21
СИСТЕМА	21
ПРИЛОЖЕНИЕ	23

## Дополнительные возможности

### ИНДИКАЦИЯ ГОЛОСОВОЙ ПОЧТЫ





**ЗАМЕТКА:** Служба индикации голосовой почты.  
Проконсультируйтесь и подключитесь на Вашей телефонной станции.

Индикация голосовой почты - это визуальное предупреждение о голосовой почте. На этом телефоне Вы увидите ярлык конверт  когда в Вашем почтовом ящике находится голосовая почта в режиме ожидания.

### Извлечение голосовой почты

Для извлечения голосовой почты проконсультируйтесь на Вашей телефонной станции.

### Удаление индикатора голосовой почты

После проверки Вашей голосовой почты (голосовых сообщений) индикатор голосовой почты  удалится автоматически после получения сигнала из сети. Если Вы желаете Вы также можете удалить индикатор голосовой  почты вручную.

1. Переподключите электропитание базы телефона (Выньте вилку электропитания базы из розетки. Подождите 30 секунд. Вставьте вилку в розетку снова) Индикатор голосовой почты будет удален.

## Система







**СОВЕТ:** Используйте  для навигации в меню.

### РЕГИСТРАЦИЯ БЕСПРОВОДНОЙ ТРУБКИ ВАШЕГО ТЕЛЕФОНА

Регистрация позволит иметь связь между базой Вашего телефона и беспроводной трубкой (трубками). Если Ваша трубка не зарегистрирована, Вы не сможете осуществлять звонки или использовать некоторые функции и возможности телефона.



**ЗАМЕТКА:** Ваша трубка уже будет зарегистрирована на заводе.



2. Нажмите  на базе и удерживайте 4 секунды.
3. Нажмите  на трубке.
4. Выберите РЕГИСТР на трубке. Нажмите .
5. Введите системный ПИН код (Предустановленный Пин код: 0000) на трубке. Нажмите .
6. Нажмите 1, 2, 3, или 4 на трубке для выбора номера базы по Вашему желанию. Ваша трубка начнет поиск базы.  
Регистрация должна быть завершена в течение 30 секунд. Если регистрация была успешной, появится постоянный ярлык  на дисплее. Если регистрация была неудачной, повторите вышеприведенную процедуру.



**ЗАМЕТКА:** Ваша база может зарегистрировать до 4-х беспроводных трубок. После регистрации 4-й трубки регистрационная память Вашей базы будет заполнена. Если Вы попытаетесь зарегистрировать дополнительную трубку, то регистрация не будет успешной.

### УДАЛЕНИЕ ТРУБКИ

Используйте одну трубку для удаления (дерегистрации) другой трубки, которые зарегистрированы за одной и той же базой.

1. Нажмите .
2. Выберите СИСТЕМ → УДЛТ ТРУБ. Нажмите .
3. Выберите трубку (номер), которую Вы хотите удалить. Нажмите .







**СОВЕТ:** Номер трубки. Номер трубки отображается на дисплее сбоку от имени трубки в режиме ожидания.

4. Введите системный ПИН код. Используйте **УДАЛ** для исправлений.
5. Нажмите . Трубка удалена.

### ИЗМЕНЕНИЕ СИСТЕМНОГО ПИН КОДА

Системный ПИН код используется для регистрации, удаления трубок и для защиты прав доступа к некоторым пунктам меню. Предустановленный ПИН код 0000. Вы можете персонализировать (изменить) ПИН код для большей безопасности.

1. Нажмите .
2. Выберите СИСТЕМ → СМЕН PIN. Нажмите .
3. Введите системный ПИН код. Используйте **УДАЛ** для исправлений. Нажмите  для подтверждения.
4. Введите новый системный ПИН код. Нажмите .
5. Введите новый системный ПИН код снова для проверки.
6. Нажмите . Новая установка сохранена.



**ЗАМЕТКА:** Забытый ПИН код. Запишите Ваш ПИН код и сохраните его для будущего использования. Если Вы забыли Ваш ПИН код, обратитесь к производителю или в сервисный центр за помощью.

### УСТАНОВКА РЕЖИМА НИЗКОГО УРОВНЯ РАДИОИЗЛУЧЕНИЯ

Вы можете установить Ваш телефон в режим низкого уровня радиоизлучения когда телефон деактивирован. Ваш телефон возвратится в нормальный режим, когда Вы снова начнете его использовать.

1. Нажмите .
2. Выберите СИСТЕМ → НИЗКИЙ УР-НЬ Р. Нажмите .

## Введение

Пожалуйста, помните о соблюдении местных требований относительно удаления Ваших упаковочных материалов, использованных аккумуляторов и старого оборудования. Поддерживайте повторную переработку отходов, если это возможно.

### Удаление и повторная переработка отходов

Инструкции по удалению старого оборудования: Целью директивы WEEE (Waste Electrical and Electronic Equipment: 2002/96/EC) является необходимость убедиться в том, что для повторной переработки продукции используется наилучшая доступная защита и восстановительные технологии, обеспечивающие защиту здоровья людей и окружающей среды. Ваш прибор разработан и произведен с использованием высококачественных материалов и компонентов, которые могут быть переработаны и использоваться повторно.



- Не выбрасывайте Ваше старое оборудование в мусорные контейнеры общего пользования.
- Осведомитесь об отдельной системе сбора отходов электрической и электронной продукции, обозначенной этим символом и действующей в Вашей местности.

Используйте один из нижеследующих вариантов удаления отходов:

- Выбросьте весь прибор в комплекте (включая кабели, розетки и аксессуары) в обозначенном WEEE месте для сбора и удаления отходов.
- Если Вы купили замененную продукцию, верните, пожалуйста, комплект Вашего старого оборудования назад в розничную сеть. В согласии с требованиями директивы WEEE старое оборудование должно быть принято.



Инструкция по удалению аккумуляторов: Аккумуляторы не следует выбрасывать в мусорные контейнеры общего пользования.

## Безопасность

### ВАЖНО!

Этот прибор не предназначен для совершения вызовов служб экстренной помощи во время отсутствия электропитания. Необходимо предусмотреть и использовать альтернативные способы вызова служб экстренной помощи.

### Требования по электропитанию

Для электропитания этого оборудования используется однофазная электросеть 220-240 В, исключающая IT инсталляцию, определенную стандартом EN 60950.



**ПРЕДОСТЕРЕЖЕНИЕ:** В соответствии с критерием стандарта EN 60950 электросеть классифицируется как представляющая опасность. Единственный способ обесточить оборудование – это вытащить вилку из электро розетки. Убедитесь, что электро розетка расположена близко к аппарату и всегда легкодоступна.



**ПРЕДОСТЕРЕЖЕНИЕ:** Используйте только основной адаптер, поставляемый вместе с оборудованием. Неправильная полярность или напряжение адаптера может привести к серьезному повреждению изделия.

Адаптер базы  
Вход: 230VAC 50Hz  
Выход: 9VDC 500mA

### Требования к аккумуляторам

Источником электропитания телефонной трубки являются два аккумулятора (NiMH, размер AAA 1.2V 650mAh (HR10/44)).



**ПРЕДОСТЕРЕЖЕНИЕ:** ИМЕЕТСЯ РИСК ВЗРЫВА, ЕСЛИ ДЛЯ ЗАМЕНЫ ИСПОЛЗУЮТСЯ АККУМУЛЯТОРЫ НЕПРАВИЛЬНОГО ТИПА.

Никогда не используйте перезаряжаемые батареи. Используйте только рекомендуемый тип аккумуляторов, поставляемых вместе с этой продукцией. Никель-Металл-Гидридные аккумуляторы должны выбрасываться в согласии с соответствующими требованиями руководства по удалению отходов.

### Подключение телефона

Напряжение сети классифицируется как TNV-3 (Telecommunication Network Voltages, как определено в стандарте EN 60950). Отключение электричества приведет к прерыванию телефонного разговора/звонка, а также к сбросу установок времени и даты.

### Слуховые аппараты

Пожалуйста, примите во внимание, что этот телефон функционирует, посылая радиосигналы между базой и телефонной трубкой. Эти сигналы могут создавать помехи для некоторых слуховых аппаратов вызывая приглушенный шум.

### Меры безопасности

- Не допускайте контакта телефонной трубки с жидкостями или влагой.
- Не вскрывайте телефонную трубку, базу или зарядное устройство. Это может подвергнуть Вас опасности поражения электротоком.
- Не допускайте соприкосновения контактов зарядного устройства или аккумуляторов с проводящими материалами.

## Дополнительные возможности

### ИНДИКАЦИЯ ГОЛОСОВОЙ ПОЧТЫ





**ЗАМЕТКА:** Служба индикации голосовой почты. Проконсультируйтесь и подключитесь на Вашей телефонной станции.

Индикация голосовой почты - это визуальное предупреждение о голосовой почте. На этом телефоне Вы увидите ярлык конверт  когда в Вашем почтовом ящике находится голосовая почта в режиме ожидания.

### Извлечение голосовой почты

Для извлечения голосовой почты проконсультируйтесь на Вашей телефонной станции.

### Удаление индикатора голосовой почты

После проверки Вашей голосовой почты (голосовых сообщений) индикатор голосовой почты  удалится автоматически после получения сигнала из сети. Если Вы желаете Вы также можете удалить индикатор голосовой  почты вручную.

1. Переподключите электропитание базы телефона (Выньте вилку электропитания базы из розетки. Подождите 30 секунд. Вставьте вилку в розетку снова) Индикатор голосовой почты будет удален.

## Система







**СОВЕТ:** Используйте  для навигации в меню.

### РЕГИСТРАЦИЯ БЕСПРОВОДНОЙ ТРУБКИ ВАШЕГО ТЕЛЕФОНА

Регистрация позволит иметь связь между базой Вашего телефона и беспроводной трубкой (трубками). Если Ваша трубка не зарегистрирована, Вы не сможете осуществлять звонки или использовать некоторые функции и возможности телефона.



**ЗАМЕТКА:** Ваша трубка уже будет зарегистрирована на заводе.

2. Нажмите  на базе и удерживайте 4 секунды.
3. Нажмите  на трубке.
4. Выберите РЕГИСТР на трубке. Нажмите .
5. Введите системный ПИН код (Предустановленный Пин код: 0000) на трубке. Нажмите .
6. Нажмите 1, 2, 3, или 4 на трубке для выбора номера базы по Вашему желанию. Ваша трубка начнет поиск базы.  
Регистрация должна быть завершена в течение 30 секунд. Если регистрация была успешной, появится постоянный ярлык  на дисплее. Если регистрация была неудачной, повторите вышеприведенную процедуру.



**СОВЕТ:** Отключение электропитания. Когда Ваш телефон отключен от электропитания, используйте переключатель уровня громкости звонка, расположенный на задней части базы телефона, для регулировки громкости звонка.

## Возможности телефонного вызова



### С помощью базы телефона

Ваш телефон поддерживает множество возможностей управления Вашими вызовами.

#### ВЫБОР СИГНАЛА ПОВТОРНОГО НАБОРА

Этот сигнал должен быть послан в сеть, когда производится второй вызов или дается ответ на второй вызов. Ваш телефон поддерживает эту функцию для использования в Вашей стране. Дополнительную информацию Вы можете получить на Вашей телефонной станции.



#### Выбор продолжительности повторного набора

1. Нажмите .
2. Выберите УСТАН-КИ → ПОВВЫЗ. Нажмите .
3. Выберите новую установку. Нажмите  для подтверждения. Новая установка сохранена.

#### РЕЖИМ НАБОРА

Вы можете выбрать соответствующий режим набора, действующий в Вашей стране. Ваш телефон поддерживает тоновый режим (DTMF) и импульсный режим набора. Дополнительную информацию Вы можете получить на Вашей телефонной станции.

#### Выбор режима набора

1. Нажмите .
2. Выберите УСТАН-КИ → РЕЖИМ НБР. Нажмите .
3. Выберите новую установку. Нажмите  для подтверждения. Новая установка сохранена.



**СОВЕТ:** Временный тоновый режим. Если Ваш телефон находится в импульсном режиме набора, нажмите и удерживайте  во время вызова для активации временного тонового режима. Цифры, введенные после этого, будут отправлены как тоновый сигнал (только для этого вызова).



**ЗАМЕТКА:** Отключение электропитания. Когда Ваш телефон обесточен, пользуйтесь переключателем режимом набора, расположенным на задней части базы телефона для выбора необходимого режима набора.

- Имеется незначительная вероятность того, что Ваш прибор может быть поврежден во время грозы с электроразрядами. Мы рекомендуем, чтобы Вы отключали прибор от электросети и от телефонной сети во время грозы.
- Не используйте телефонную трубку во взрывоопасных местах, например, там, где наблюдается утечка газа.
- Рекомендуется, чтобы данный прибор не использовался возле медицинского оборудования интенсивной терапии, а также лицами с электронным стимулятором сердца.
- Данный прибор может создавать помехи такому электрическому оборудованию как автоответчики, телевизоры, радио и компьютеры, если они расположены слишком близко. Мы рекомендуем, чтобы Вы размещали базу аппарата на расстоянии не ближе одного метра от вышеперечисленной техники.

Знак  удостоверяет соответствие с техническими постановлениями в согласии с директивой Directive 1999/5/EC относительно безопасности пользователя, электромагнитного излучения и спектра радиочастот.

## Комплектация

Убедитесь, что у Вас имеются все ниже обозначенные предметы в коробке. В случае недостачи обратитесь к продавцу.



База 1 шт



Трубка 1 шт



Задняя крышка трубки  
1 шт



Адаптер базы 1 шт



Аккумуляторы NiMH  
AAA 2 шт



Телефонный провод  
1 шт



Инструкция по  
эксплуатации 1 шт

## Добро пожаловать!

Эта инструкция по эксплуатации обеспечит Вас информацией, чтобы Вы могли в полной мере пользоваться Вашим телефоном.

## КАК ПОЛЬЗОВАТЬСЯ ЭТОЙ ИНСТРУКЦИЕЙ ПО ЭКСПЛУАТАЦИИ

Для того чтобы акцентировать Ваше внимание на важной информации используются нижеследующие символы:



- **Предостережение:** Важная информация, предотвращающая повреждение/травмирование пользователя.
- **Предупреждение:** Важная информация, предотвращающая повреждение прибора.



- **Совет:** Информация для более легкого управления.



- **Заметка:** Поясняющая или важная информация для правильного выполнения управления.

## ЕСЛИ ВАМ НУЖНА ДОПОЛНИТЕЛЬНАЯ ПОМОЩЬ

- Смотрите раздел **Выявление неисправностей** на странице 23.
- Отправьте Ваше сообщение на адрес электронной почты [support@orion.ua](mailto:support@orion.ua)

## Специальные опции База телефона

С помощью этих опций Вы можете изменить вид и звуки Вашего телефона исходя из Ваших потребностей и предпочтений.

### ПЕРСОНИФИКАЦИЯ ДИСПЛЕЯ ВАШЕГО ТЕЛЕФОНА

#### Наименование базы Вашего телефона

База может иметь свое собственное имя. Это имя отображается на экране в режиме ожидания.

1. Нажмите
2. Выберите ДИСПЛЕЙ → ЯРЛЫК. Нажмите
3. Редактируйте имя. Используйте **УДАЛ** для исправлений.
4. Нажмите для подтверждения. Новая установка сохранена.

#### Установка подсветки дисплея

1. Нажмите
2. Выберите ДИСПЛЕЙ → ПОДСВЕТКА. Нажмите
3. Выберите новую установку. Нажмите для подтверждения. Новая установку сохранена.

#### Установка языка Вашего дисплея

Этот раздел применим только для моделей, поддерживающих многоязычный режим.

1. Нажмите
2. Выберите ДИСПЛЕЙ → ЯЗЫК. Нажмите
3. Выберите новую установку. Нажмите для подтверждения. Новая установка сохранена.

### ПЕРСОНИФИКАЦИЯ ЗВУКОВ ВАШЕГО ТЕЛЕФОНА

#### Установка Вашей мелодии звонка

1. Нажмите
2. Выберите ЗВУКИ → МЕЛОД. Нажмите
3. Выберите мелодию по Вашему желанию. Нажмите для подтверждения. Новая установка сохранена.



**СОВЕТ:** Отключение электропитания. Когда Ваш телефон отключен от электропитания, используйте переключатель частоты звонка, расположенный на задней части базы телефона, для выбора частоты звонка.

#### Установка уровня громкости Вашего звонка

1. Нажмите
2. Выберите ЗВУКИ → ГРОМК-ТЬ. Нажмите
3. Выберите уровень громкости. Нажмите для подтверждения. Новая установка сохранена.

История включает информацию об имени звонящего, номере, времени и дате звонка.



**СОВЕТ:** Используйте для навигации в меню.

### ПРОСМОТР ЗАПИСЕЙ ЗВОНКОВ



**СОВЕТ:** Ярлык нового звонящего. Когда Вы просматриваете журнал входящих звонков, Вы будете видеть ярлык мигающим, если выбранная Вами запись является новым пропущенным звонком.

1. Нажмите для просмотра журнала входящих звонков либо нажмите для просмотра журнала исходящих звонков.
2. Выберите желаемую запись. Если Вы хотите просмотреть детали записи, то нажмите для большей информации.

### ОСУЩЕСТВЛЕНИЕ ЗВОНКОВ

#### Обратный вызов

Для осуществления обратного вызова из журнала входящих звонков смотрите раздел Осуществление вызова из журнала входящих звонков, стр. Осуществление вызова из журнала входящих звонков.

#### Вызов последнего набранного номера

Для того чтобы сделать вызов, который Вы сделали ранее, смотрите раздел Повторный набор последнего набранного номера, стр.

Повторный набор последнего набранного номера.

### СОХРАНЕНИЕ ЗАПИСИ ВЫЗОВА В ВАШУ ТЕЛЕФОННУЮ КНИГУ

1. Нажмите после выбора записи вызова.
2. Выберите СКЛАД. Нажмите .
3. Редактируйте имя, если это необходимо. Нажмите .
4. Редактируйте номер, если это необходимо.
5. Нажмите . Ваша запись сохранена.

### УДАЛЕНИЕ ЗАПИСИ ВЫЗОВА

1. Нажмите после выбора записи вызова.
2. Выберите УДАЛИТЬ. Нажмите . База отобразит запрос подтверждения.
3. Нажмите для подтверждения. Запись удалена.

### УДАЛЕНИЕ ВСЕХ ЗАПИСЕЙ ВХОДЯЩИХ ВЫЗОВОВ

1. Нажмите после входа в журнал входящих звонков.
2. Выберите УДЛТ ВСЕ. Нажмите . База отобразит запрос подтверждения.
3. Нажмите для подтверждения. Все записи удалены.

## Информация о Вашем телефоне

### БАЗА

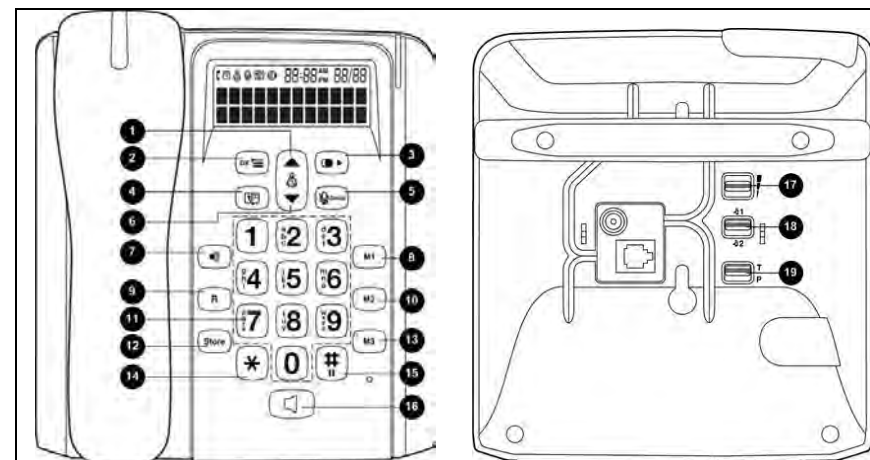









1	<b>Навигация вверх и кнопка журнала вызовов</b> Прокрутка пунктов меню вверх Увеличение уровня звука звонка и ресивера Ввод входящего журнала звонков Прокрутка к последней записи журнала звонков	11	<b>Цифровые кнопки</b> Набор цифр Ввод символов
2	<b>Кнопка вызова меню и ОК</b> Доступ к главному меню Подтверждение выбора/действия	12	<b>Кнопка сохранения</b> Вход в режим сохранения записи
3	<b>Кнопка повтора последнего набранного номера и расширения</b> Ввод записи последнего набранного номера для повторного набора Просмотр расширенной записанной информации	13	<b>Кнопка памяти 3</b> Просмотр записи памяти
4	<b>Кнопка телефонной книги</b> Просмотр телефонной книги	14	<b>Звездочка</b> Набор * Временное изменение режима набора с импульсного на тоновый
5	<b>Кнопка отключения микрофона и отмены</b> Включение/выключение микрофона Удаление цифр и букв	15	<b>Решетка, блокировка клавиатуры и пауза</b> Набор # Ввод паузы [P] Изменение формата номера для междугородного телефонного кода
6	<b>Навигация вниз и кнопка журнала вызовов</b> Прокрутка пунктов меню вниз Уменьшение уровня звука звонка и ресивера Ввод входящего журнала звонков Прокрутка к первой записи журнала звонков	16	<b>Кнопка спикерфона</b> Включение/выключение спикерфона

7	<b>Кнопка поиска трубки</b> Поиск трубки (трубок) Вход в режим регистрации	17	<b>Переключатель звонка</b> Регулировка уровня звука звонка в режиме отключения электропитания
8	<b>Кнопка памяти 1</b> Просмотр записи памяти	18	<b>Переключатель частоты звонка</b> Выбор частоты звонка в режиме отключения электропитания
9	<b>Повторный набор номера</b> Отправка мгновенного сигнала	19	<b>Переключатель режима набора</b> Выбор режима набора в режиме отключения электропитания
10	<b>Кнопка памяти 2</b> Просмотр записи памяти		

## ЯРЛЫКИ

Каждый ярлык предоставляет Вам визуальную информацию о том, что происходит с Вашей базой.





	Выполняется звонок		Индикатор голосовой почты
	Индикатор Caller ID (идентификация звонящего)		Телефонная книга
	Микрофон отключен		Включен спикерфон
	Дата		Время
<b>AM</b>	AM (до полудня)	<b>PM</b>	PM (после полудня)

## МЕНЮ

Ваш телефон предлагает разнообразие функций и возможностей сгруппированных в меню.

### Свободный просмотр и редактирование меню

Главное меню включает дисплей, установки и меню системы.

- > Нажмите  для входа в главное меню.
- > Нажмите  для входа в журнал звонков.
- > Нажмите  для входа в телефонную книгу.
- > Нажмите  для ввода последнего набранного номера.



**СОВЕТ:** Используйте  для навигации в меню.









**СОВЕТ:** Быстрый выход. Нажмите и удерживайте **УДАЛ** для мгновенного выхода из любого меню. Все неподтвержденные изменения не будут сохранены.

## ИСПОЛЬЗОВАНИЕ УСКОРЕННОГО НАБОРА

Записи телефонной книги могут быть запрограммированы для осуществления ускоренного набора (запрограммирована может быть любая кнопка от 1 до 9).







### Установка кнопки ускоренного набора

1. Нажмите .
2. Выберите УСТАН-КИ → БЫСТР НБР. Нажмите .
3. Выберите кнопку ускоренного набора по Вашему желанию. Нажмите .
4. Нажмите  снова для подтверждения.
5. Выберите запись телефонной книги. Нажмите .
6. Нажмите  для подтверждения. Ваша запись сохранена.





### Осуществление вызова

Для осуществления вызова с использованием кнопки ускоренного набора поднимите проводную трубку или нажмите **Снимите проводную трубку** или нажмите  для вызова. Ускоренный набор ст. 12.)

### Редактирование кнопки ускоренного набора

1. Нажмите .
2. Выберите УСТАН-КИ → БЫСТР НБР. Нажмите .
3. Выберите кнопку ускоренного набора, которую Вы хотите редактировать. Нажмите .
4. Выберите ИЗМЕНЕНИЕ. Нажмите .
5. Выберите новую запись телефонной книги. Нажмите .
6. Нажмите  для подтверждения. Ваша запись сохранена.

### Удаление кнопки ускоренного набора

1. Нажмите .
2. Выберите УСТАН-КИ → БЫСТР НБР. Нажмите .
3. Выберите кнопку ускоренного набора, которую Вы хотите редактировать.. Нажмите .
4. Выберите УДАЛИТЬ. Нажмите . База отобразит запрос подтверждения.
5. Нажмите  снова для подтверждения. Ваша запись удалена.

## Журнал звонков В базе телефона





Журнал звонков сохраняет историю звонков для всех входящих и исходящих (пропущенных или полученных) вызовов.

Вызовы	Описание	Сохраненные записи
Входящие	Звонки, которые Вы получили	До 20-ти
Исходящие	Звонки, которые Вы сделали	До 10-ти







5. Редактируйте номер, если это необходимо.
6. Нажмите  для подтверждения. Ваша запись сохранена.

#### УДАЛЕНИЕ ЗАПИСИ

1. Нажмите .
2. Выберите запись для удаления. Нажмите .
3. Выберите УДАЛИТЬ. Нажмите . База отобразит запрос подтверждения.
4. Нажмите  для подтверждения. Запись удалена.





#### УДАЛЕНИЕ ВСЕХ ЗАПИСЕЙ

1. Нажмите .
2. Нажмите .
3. Выберите УДЛТ ВСЕ. Нажмите . База отобразит запрос подтверждения.
4. Нажмите  для подтверждения. Все записи удалены.

#### ИСПОЛЬЗОВАНИЕ КНОПКИ ПАМЯТИ

База телефона имеет три кнопки памяти (, , ) для хранения имени и номера контакта.





#### Установка кнопки памяти

1. Введите телефонный номер. Нажмите .
2. Выберите кнопку памяти. Нажмите .
3. Введите имя. Нажмите .
4. Нажмите  снова для подтверждения. Ваша запись сохранена.



#### Осуществление вызова

Для того чтобы сделать вызов с помощью кнопки памяти смотрите раздел Осуществление вызова с помощью кнопки памяти, стр. 12.

#### Редактирование кнопки памяти

1. Нажмите ту кнопку памяти, которую Вы хотите редактировать.
2. Нажмите .
3. Выберите РЕД. Нажмите .
4. Отредактируйте имя, если это необходимо. Нажмите .
5. Отредактируйте номер, если это необходимо.
6. Нажмите  для подтверждения. Ваша запись сохранена.

#### Удаление кнопки памяти

1. Нажмите ту кнопку памяти, которую Вы хотите удалить.
2. Нажмите .
3. Выберите УДАЛИТЬ. Нажмите . База отобразит запрос подтверждения.
4. Нажмите  для подтверждения. Запись удалена.

#### Перечень пунктов меню

ДИСПЛЕЙ	ЗВУКИ	УСТАНОВКИ	СИСТЕМА
Ярлык	Мелодия	Ускоренный набор (БЫСТР НАБР)	Регистрация (РЕГИСТР)
Подсветка	(МЕЛОД)	Режим набора (РЕЖИМ НБР)	Удалить трубку (УДЛТ ТРУБ)
Язык	Громкость (ПРОМК-ТЬ)	Повторный вызов (ПОВВЫЗ)	Изменить ПИН (СМЕН PIN)
Время (ВРЕМ)			Переустановка (СБРОС)
Формат времени (ФОРМ ВРЕМ)			
Дата			
Формат даты			
ТЕЛЕФОННАЯ КНИГА	ЖУРНАЛ ЗВОНКОВ	ПОВТОРНЫЙ НАБОР	ПАМЯТЬ
Редактировать (РЕД)	Сохранить (СКЛАД)	Сохранить (СКЛАД)	Редактировать (РЕД)
Удалить	Удалить	Удалить	Удалить
Удалить все (УДЛТ ВСЕ)	Удалить все (УДЛТ ВСЕ)	Удалить все (УДЛТ ВСЕ)	

## Начало

### База телефонного аппарата



**ЗАМЕТКА:** Режим низкого уровня радиоизлучения. Ваш телефон оборудован устройством, обеспечивающим низкий уровень радиоизлучения поэтому антенна устанавливается на низкий уровень радиоизлучения автоматически в режиме ожидания. Для включения этой функции смотрите страницу 22.

#### ПОДКЛЮЧЕНИЕ ВАШЕГО ТЕЛЕФОНА

1. Подсоедините выход штекера основного адаптера к разъему, расположенному на задней части телефона и к стеновому разъему.
2. Подсоедините основной адаптер к стандартной стеновой розетке.
3. Подсоедините телефонный провод к разъему на задней части телефона и к стеновому телефонному разъему.

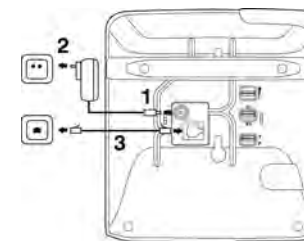

#### МОНТАЖ БАЗЫ НА СТЕНЕ



**ПРЕДУПРЕЖДЕНИЕ:** Другие методы стенового подсоединения не рекомендуются, т.к. могут привести к повреждению изделия.

Пожалуйста, используйте нижеследующий шаблон для размещения и установки монтажных дюбелей и шурупов, если Вы предпочтете закрепить Вашу базу на стене. Размеры приведены в миллиметрах (мм).

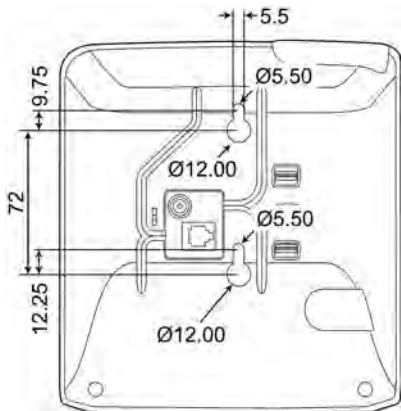

1. Удалите скобы из монтажных отверстий на задней части базы телефона.
2. Вкрутите шурупы в стену.

Рекомендуемы для монтажа шурупы – это самонарезные соединительные шурупы диаметром 4 мм и длиной 25 мм. Диаметр головки шурупа и самого шурупа должен быть не более 12 мм и 5 мм соответственно.

3. Выставьте отверстия в стене с метами стенового крепления.
4. Навесьте базу на подготовленное место.



#### ЧТО ТАКОЕ РЕЖИМ ОЖИДАНИЯ?

Когда ваш телефон не используется, он находится в режиме ожидания. Экран в режиме ожидания всегда отображает имя трубки, ярлык сигнала и заряда аккумулятора.



#### УСТАНОВКА ЧАСОВ И ДАТЫ

Ваш телефон оборудован цифровыми часами. Установите время и дату перед первоначальным использованием телефона.

#### Установка времени

1. Нажмите .
2. Выберите ДИСПЛЕЙ → ВРЕМ. Нажмите .
3. Используйте цифровые кнопки для ввода нового времени.
4. Нажмите  когда закончите. Новые установки сохранены.

#### Установка формата времени

1. Нажмите .
2. Выберите ДИСПЛЕЙ → ФОРМ ВРЕМ. Нажмите .
3. Выберите нужный Вам формат времени.
4. Нажмите  когда закончите. Новые установки сохранены.

#### Установка даты

1. Нажмите .
2. Выберите ДИСПЛЕЙ → ДАТА. Нажмите .
3. Используйте цифровые кнопки для ввода новой даты.

#### *Поиск с помощью прокрутки*

1. В режиме просмотра телефонной книги нажмите  для прокрутки.

#### *Поиск по первой букве*

1. В режиме просмотра телефонной книги нажмите цифровую кнопку, которая содержит нужную Вам для поиска букву.

#### **Во время вызова**

Вы можете иметь доступ к телефонной книге во время вызова.



1. Нажмите  во время вызова.
2. С помощью прокрутки или поиска по букве найдите необходимую Вам для просмотра запись.

#### **ОСУЩЕСТВЛЕНИЕ ВЫЗОВА ИЗ ТЕЛЕФОННОЙ КНИГИ**

Вы можете сделать звонок прямо из телефонной книги во время ее просмотра. Смотрите раздел Осуществление вызова из телефонной книги, стр. 15.

#### **Во время вызова**

Вы имеете доступ к телефонной книге во время вызова/разговора и возможность использования номера из телефонной книги.

1. Нажмите  во время вызова.
2. Выберите нужную Вам запись.
3. Нажмите  для выбора записи. Номер отобразится на экране и будет отослан.





#### **ДОБАВЛЕНИЕ ЗАПИСИ**



**ЗАМЕТКА: Память заполнена.** Если Ваша телефонная книга полностью заполнена будет отображено предупреждение. Удалите ненужные Вам записи перед добавлением новых записей.







**ЗАМЕТКА: Правка текста и цифр.** Смотрите разд Текст и цифры, стр. 14.

1. Введите телефонный номер. Нажмите .
2. Выберите ТЕЛ КН. Нажмите .
3. Введите имя. Нажмите .
4. Нажмите  снова для подтверждения. Ваша запись сохранена.



**ЗАМЕТКА: Дубликат имени.** Записи телефонной книги с одинаковыми именами не могут быть сохранены.

#### **ПРАВКА ЗАПИСИ**

1. Нажмите .
2. Выберите запись, которую Вы желаете корректировать. Нажмите .
3. Выберите РЕД. Нажмите .
4. Редактируйте имя, если это необходимо. Нажмите .

## Текст и цифры

Вы можете вводить текст и цифры для имени базы/трубки, записей телефонной книги, и др.

### ВВОД ТЕКСТА И ЦИФР

2. Выберите кнопку с необходимым символом.
3. Нажимайте на кнопку необходимое Вам количество раз для отображения символа на экране.

Рисунок 1: Английская клавиатура

Кнопка	Символы
0	0
1	space 1
2	A B C 2
3	D E F 3
4	G H I 4
5	J K L 5
6	M N O 6
7	P Q R S 7
8	T U V 8
9	W X Y Z 9

### УДАЛЕНИЕ ТЕКСТА И ЦИФР

#### Удаление одного символа

1. Нажмите **УДАЛ** для того, чтобы удалить символ слева от курсора.

#### Удаление всех символов

1. Нажмите и удерживайте **УДАЛ** для удаления всех символов с экрана.

## Телефонная книга В базе телефона

База оборудована телефонной книгой, которая может содержать до 40 записей. Каждая запись в телефонной книге может быть длиной до 12 букв и до 20 цифр.



СОВЕТ: Используйте для навигации в меню.

### ПРОСМОТР ТЕЛЕФОННОЙ КНИГИ

1. Нажмите .

#### Поиск записи

Вы можете производить поиск в телефонной книге с помощью прокрутки, либо с помощью поиска по первой букве.

4. Нажмите , когда закончите. Новые установки сохранены.

### Установка формата даты

1. Нажмите .
2. Выберите **ДИСПЛЕЙ → ФОРМАТ ДАТЫ**. Нажмите .
3. Выберите формат даты по Вашему желанию.
4. Нажмите , когда закончите. Новые установки сохранены.

## Осуществление звонка С помощью базы телефона



**ЗАМЕТКА:** Электропитание выключено. Некоторые функции, такие как беспроводная телефонная трубка и спикерфон не будут работать при выключенном электропитании.



СОВЕТ: Используйте для навигации в меню.

### ОСУЩЕСТВЛЕНИЕ ВЫЗОВА

Этот раздел описывает различные способы осуществления звонка.

1. Снимите проводную трубку.
2. Наберите телефонный номер. На дисплее появятся набранные цифры, и начнется телефонный вызов.



**ЗАМЕТКА: Таймер вызова.** В течение вызова таймер вызова отображает время Вашего текущего телефонного разговора.

### Используя Спикерфон

1. Наберите телефонный номер. Цифры будут отображены на дисплее.
2. Нажмите для включения спикерфона и телефонного вызова.

### Предварительный набор

Предварительный набор позволяет Вам корректировать набранный номер до начала телефонного вызова.

1. Введите телефонный номер. Цифры будут отображены на дисплее. Вы можете произвести изменения до начала телефонного вызова.





СОВЕТ: Нажмите **УДАЛ** для удаления цифры.

Нажмите и удерживайте для ввода паузы. На экране появится P.



2. Поднимите проводную трубку или нажмите для начала телефонного вызова.

### Повторный набор последнего набранного номера

1. Нажмите . Последний набранный номер появится на экране.
2. Поднимите проводную трубку или нажмите  для осуществления вызова.



### Осуществление вызова используя Вашу телефонную книгу

Относительно телефонной книги смотрите раздел Телефонная книга стр. 14.

1. Нажмите . Ваша трубка отобразит список записей телефонной книги.
2. Выберите нужную Вам запись из телефонной книги.
3. Поднимите проводную трубку или нажмите  для осуществления телефонного вызова.

### Осуществление вызова из журнала входящих звонков.

Вы можете сделать обратный вызов, используя журнал входящих звонков (полученные или пропущенные звонки). Подробная информация находится в разделе Журнал звонков, стр. 17.

1. Нажмите . Ваша трубка отобразит список вызовов.
2. Выберите нужную Вам запись.
3. Поднимите проводную трубку или нажмите  для осуществления вызова.

### Осуществление вызова, используя кнопку памяти

Подробная информация о кнопке памяти находится в разделе Использование кнопки памяти, стр. 16.

1. Нажмите нужную вам кнопку памяти для вызова. Номер отобразится на дисплее.
2. Снимите проводную трубку или нажмите  для вызова.

### Ускоренный набор

Подробная информация об ускоренном наборе находится в разделе Использование ускоренного набора, стр. 17.

1. Нажмите и удерживайте кнопку ускоренного набора. Номер отобразится на дисплее и начнется вызов.

### ЗАВЕРШЕНИЕ ВЫЗОВА

1. Повесьте проводную трубку на рычаг базы или нажмите  для отключения спикерфона.

### ОТВЕТ НА ВЫЗОВ

Когда Вы получаете вызов, Ваш телефон начинает подавать звуковые и визуальные сигналы (мигающий светодиод). Поднимите проводную трубку или нажмите  для ответа на вызов.





**ЗАМЕТКА: Электропитание отключено.** Когда Ваш телефон отключен от электропитания, светодиод вызова становится очень неярким



**ЗАМЕТКА: Служба Caller ID.** Получите консультацию по подключению на Вашей Телефонной станции.



**СОВЕТ: Предупреждение о пропущенных звонках.** Когда вызов пропущен, Ваш телефон отображает . Нажмите  для просмотра пропущенных звонков.

### ВО ВРЕМЯ ВЫЗОВА

Этот раздел описывает функции доступные во время вызова.

### Осуществление второго вызова.



**ЗАМЕТКА: Служба второго вызова.** Проконсультируйтесь на Вашей телефонной станции.

1. Нажмите  во время вызова.
2. Наберите нужный Вам номер. Номер отобразится на экране и начнется вызов.

### Ответ на второй вызов



**ЗАМЕТКА: Служба второго вызова.** Проконсультируйтесь на Вашей телефонной станции.



Во время телефонного разговора Ваш телефон будет издавать периодические короткие сигналы, извещающие Вас о входящем звонке.

1. Нажмите  для ответа на вызов. Вам необходимо поставить Ваш первый вызов на удержание, теперь Вы подключены ко второму вызову.

### Переключение между двумя вызовами

1. Нажмите  для удержания текущего вызова и подключения к другому вызову.

### Регулировка чувствительности динамика трубки

1. Нажмите  для регулировки во время вызова. Нажмите  для подтверждения.



### Отключение микрофона

Функция отключения микрофона позволит Вам вести конфиденциальные разговоры с кем-либо в доме во время телефонного разговора.

1. Нажмите **УДАЛ** во время вызова. Звонящий не сможет слышать Вас, но вы можете слышать его голос.  
Нажмите **УДАЛ** снова для обратного включения микрофона. Теперь вы можете общаться со звонящим.

### Использование спикерфона

Спикерфон позволяет Вам говорить по телефону, не удерживая трубку в руках.

1. Нажмите  во время вызова для включения спикерфона. Нажмите  снова для отключения спикерфона.