

# ORION®

## ИНСТРУКЦИЯ ПО ЭКСПЛУАТАЦИИ

---

**ВЕНТИЛЯТОР  
ЭЛЕКТРИЧЕСКИЙ**

**РУССКИЙ    RUS**

**Модель: OF16HS**



**Пожалуйста, внимательно прочитайте Инструкцию по эксплуатации перед эксплуатацией изделия.**

**Храните Инструкцию по эксплуатации в доступном месте.**

**AC220В~50Гц, 120Вт**

**RoHS**



<http://www.orion.ua>

## **Уважаемые покупатели!**

### **Большое СПАСИБО Вам за покупку вентилятора ORION!**

Мы искренне верим в то, что в течение многих лет Вы будете получать истинное удовольствие от функций и возможностей этого изделия!

Перед началом эксплуатации, пожалуйста, внимательно прочитайте данную инструкцию, которая в простой и понятной форме содержит описание и объяснение всех функций, и сохраните ее на будущее.

## **МЕРЫ БЕЗОПАСНОСТИ**

---

<b>ВНИМАНИЕ! ПОЛЬЗОВАТЕЛЬ НЕСЕТ ПОЛНУЮ ОТВЕТСТВЕННОСТЬ ЗА СВОЮ БЕЗОПАСНОСТЬ ПРИ ИСПОЛЬЗОВАНИИ ИЗДЕЛИЯ</b>
---

1. Перед использованием убедитесь, что напряжение, указанное на приборе, соответствует напряжению сети в Вашем доме.
2. Этот прибор отвечает всем требованиям электромагнитной совместимости, что касается взаимного влияния на радио и ТВ устройства.
3. Не покидайте дом во время работы прибора: удостоверьтесь, что переключатель в позиции выключено. Всегда выключайте прибор из розетки.
4. Не касайтесь вращающихся частей во время работы вентилятора.
5. Не просовывайте пальцы в решетки прибора.
6. Не вставляйте резервуар с водой в прибор, когда он работает или просто включен в сеть.
7. Не пользуйтесь вентилятором без решеток.
8. Если в резервуаре не достаточно воды, устройство прекратит подачу пара. Наполните резервуар не сильно горячей водой (менее 40 градусов).
9. Используйте только чистую воду. Не добавляйте в нее никакие масла, порошки и прочие примеси.
10. Следите, чтобы на передней крышке-фиксаторе не собиралась пыль и грязь. Это может блокировать подачу пара.
11. Перед чисткой прибора, отключите его от сети.
12. Чтобы избежать опасности удара электрическим током, не погружайте прибор в воду или другие жидкости и следите, чтобы на него не попадала вода.
13. Устанавливайте прибор подальше от штор, висящей одежды и т.п., что может повлиять на работу прибора.
14. Ничего не вешайте на прибор и перед прибором.
15. Всегда выключайте прибор из сети, если Вы им не пользуетесь. При выключении сетевого шнура не вытягивайте вилку из розетки, держась за шнур. Держитесь за вилку сухими руками.
16. Не накрывать.
17. Не позволяйте детям, людям с ограниченными умственными или физическими способностями и/или домашним животным пользоваться и/или играть с прибором или с упаковочными материалами от него.
18. Не оставляйте детей без надзора около работающего прибора.
19. Не используйте прибор в ванной, душе, бассейне.
20. Не используйте прибор, если поврежден шнур или штепсельная вилка, а также, если поврежден или неисправен сам прибор. Отнесите его в сервисный центр. Ремонт прибора может производить только специалист.
21. Запрещается самостоятельно ремонтировать прибор.
22. Запрещается использовать прибор не по назначению.
23. Особенно осторожно нужно использовать прибор в местах, где есть дети, инвалиды и домашние животные.
24. Сохраняйте прибор чистым. Следите, чтобы никакие посторонние предметы не

попали в отверстия прибора или в его решетки.  
25. Храните прибор в приспособленном для этого месте.

**ВНИМАНИЕ! НЕСОБЛЮЖДЕНИЕ ТРЕБОВАНИЙ БЕЗОПАСНОСТИ МОЖЕТ ПРИВЕСТИ К ПОРАЖЕНИЮ ЭЛЕКТРИЧЕСКИМ ТОКОМ, ТЕЛЕСНЫМ ПОВРЕЖДЕНИЯМ И ВОЗНИКНОВЕНИЮ ПОЖАРА**

### ПРЕЗЕНТАЦИЯ ПРОДУКТА

Этот продукт объединяет в себе два устройства, вентилятор и увлажнитель. Поэтому его можно использовать как одно из этих устройств, так и совмещать обе функции сразу. Продукт особенно полезен в жаркую погоду, когда вентилятор помогает охладить воздух, а увлажнитель повышает влажность сухого воздуха вокруг. Устройство помогает увлажнять кожу и избегать боли в глазах в сухую погоду. Рекомендуемое количество влаги для комфортной жизни 45-65%. Этот прибор как раз способен поддерживать влагу в обозначенных пределах.

### ПРИНЦИП РАБОТЫ

В устройстве используется ультразвуковая вибрация, под воздействием которой вода расщепляется на частицы размером 1-5 микрон. Затем эти частицы (холодный пар) раздуваются при помощи вентилятора.

### КОМПЛЕКТ ПОСТАВКИ

В комплекте поставки прибора входят:

1. Вентилятор электрический.....1шт.
2. Пульт дистанционного управления.....1шт.
3. Инструкция по эксплуатации.....1шт.
4. Гарантийный талон.....1шт.
5. Информационный листок ORION.....1шт.
6. Коробка упаковочная..... 1шт.

### ДЕТАЛИ ПРИБОРА

1.	Передняя крышка-фиксатор.	8.	Корпус.
2.	Передняя решётка.	9.	Основание.
3.	Фиксатор лопастей.	10.	Колесики.
4.	Лопасты.	11.	Фиксатор основания.
5.	Фиксатор задней решётки.	12.	Соединитель базовой трубки и корпуса.
6.	Задняя решётка.	13.	Пластиковая трубка.
7.	Мотор.	14.	Кнопка трубки.

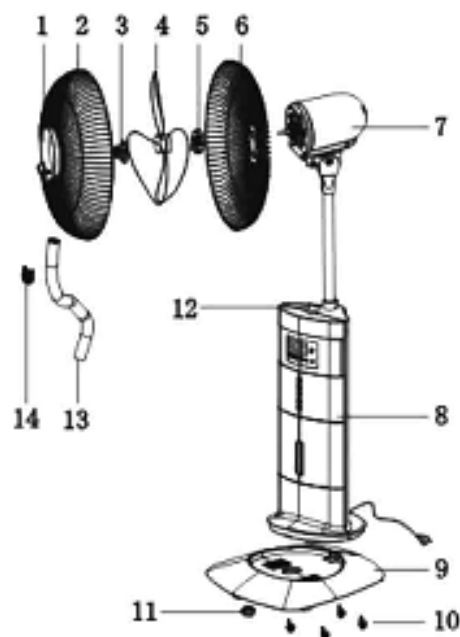

## ТЕХНИЧЕСКИЕ ПАРАМЕТРЫ

---



## УСТАНОВКА

---

1. Сначала установите основание на ровной твердой поверхности.
2. Затем зафиксируйте верхушку устройства в соответствующем отверстии.
3. Соберите, как показано на рисунке, воедино все крышки, решетки и лопасти и закрепите их соответствующими фиксаторами.

## ПУЛЬТ ДИСТАНЦИОННОГО УПРАВЛЕНИЯ

---

Вентилятор оснащен пультом дистанционного управления (ПДУ).

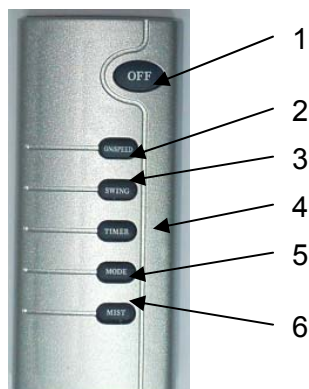

1. Кнопка выключения (OFF).
2. Кнопка включения/ регулировка скорости (ON/SPEED)
3. Кнопка вращения корпуса (SWING)
4. Таймер (TIMER)
5. Кнопка системы программирования (MODE)
6. Увлажнитель (MIST)

## НАПОЛНЕНИЕ РЕЗЕРВУАРА ДЛЯ ВОДЫ

---

После того, как Вы установили устройство на ровную твердую поверхность, необходимо добавить в резервуар воды для выполнения функции увлажнения, как это показано на рисунках:

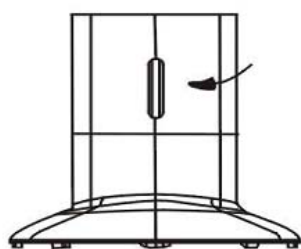

1. Откройте крышку отсека, где расположен резервуар для воды

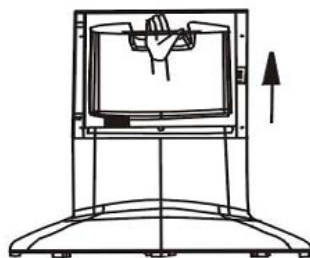

2. Поднимите резервуар для воды



3. Вытащите резервуар для воды



4. Поднесите резервуар над раковиной отверстием для наполнения водой вверх.

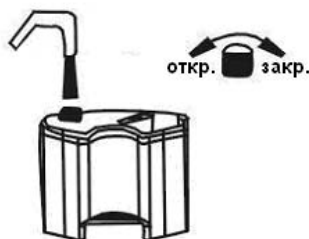

5. Открутите крышку отверстия для наполнения водой и залейте воды в резервуар.

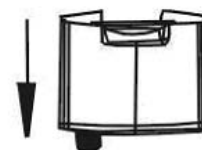

6. Плотнo закрутите крышку обратно и вставьте назад резервуар крышкой вниз. Затем закройте крышку отсека.

## ЭКСПЛУАТАЦИЯ

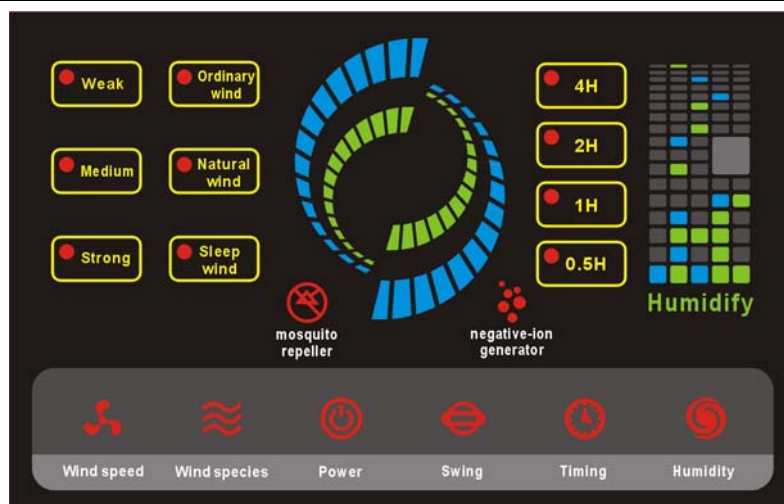

1. Включите вилку в розетку. Загорится световой индикатор.
2. Нажмите кнопку **ON/SPEED**, чтобы включить вентилятор и выбрать силу подачи воздуха (Weak/низкая, Medium/средняя, Strong/высокая).
3. Нажмите **MODE**, чтобы выбрать тип подачи воздуха:  
Обычный (Ordinary): подача воздуха, основанная на низкой, средней, высокой силе подачи.  
Натуральный (Natural): имитирует подачу воздуха по типу «природного ветра», основанного на сильной и мягкой подаче.  
Сон (Sleep): Вентилятор работает в течение получаса в режиме сильной и мягкой подачи «природного ветра», затем меняется только на мягкую подачу «природного ветра» и снова работает в этом режиме в течение получаса. После всего этого устройство автоматически выключится.

Пример работы прибора в разных режимах:

1. Позиция High/сильная подача воздуха: Н > Стоп > Н > Стоп > Н
2. Позиция Med/средняя подача воздуха: М > Стоп > М > Стоп > М
3. Позиция Low/слабая подача воздуха: L > Стоп > L > Выкл. > L

Кнопка вращения **SWING** – поворот «головы» вентилятора влево-вправо; повторное нажатие зафиксирует направление подачи воздуха.

Кнопка увлажнения **HUMIDITY** – начало подачи увлажненного воздуха (резервуар с водой должен быть наполнен).

Кнопка таймера **TIMER** – установка определенного времени работы вентилятора. Есть 4 световых индикатора, которые показывают отрезок времени работы устройства. Для установки максимального отрезка работы (7,5 часов), необходимо нажать на кнопку таймера 15 раз и все 4 индикатора загорятся.

Настройка таймера имеет следующую цикличность: 30-60-90-120-150-180-210-240-270-300-330-360-390-420-450 минут и изменяется соответственно при каждом нажатии на кнопку таймера:

- 1 раз - 30 мин: На дисплее засветится лампочка '0.5h'
- 2 раза – 60 мин: На дисплее засветится лампочка '1h'
- 3 раза – 90 мин: На дисплее засветятся лампочки '0.5h', '1h'.
- 4 раза – 120 мин: На дисплее засветится лампочка '2h'.
- 5 раз – 150 мин: На дисплее засветятся лампочки '2h', '0.5h'.
- 6 раз – 180 мин: На дисплее засветятся лампочки '2h', '1h'.
- 7 раз – 210 мин: На дисплее засветятся лампочки '2h', '1h', '0.5h'.
- 8 раз – 240 мин: На дисплее засветится лампочка '4h'.
- 9 раз – 270 мин: На дисплее засветятся лампочки '4h', '0.5h'.
- 10 раз – 300 мин: На дисплее засветятся лампочки '4h', '1h'.
- 11 раз – 330 мин: На дисплее засветятся лампочки '4h', '1h', '0.5h'.
- 12 раз – 360 мин: На дисплее засветятся лампочки '4h', '2h'.
- 13 раз – 390 мин: На дисплее засветятся лампочки '4h', '2h', '0.5h'.
- 14 раз – 420 мин: На дисплее засветятся лампочки '4h', '2h', '1h'.
- 15 раз – 450 мин: На дисплее засветятся лампочки '4h', '2h', '1h', '0.5h'

Кнопка **MOSQUITO REPELLER** – активация функции защиты от комаров (в данной модели вентилятора функция не активирована).

Кнопка **NEGATIVE-ION GENERATOR** – обогащение воздуха негативными ионами (в данной модели вентилятора функция не активирована).

## ЧИСТКА И ХРАНЕНИЕ

1. Выключите вентилятор.
2. Отсоедините прибор от розетки.
3. Протрите прибор влажной тканью, избегайте попадания воды внутрь прибора.
4. Запрещается использовать абразивный порошок или растворители для чистки.
5. Рекомендуется чистить резервуар для воды каждые 2-3 недели, а подводящий канал – каждую неделю.
6. Чтобы вытащить резервуар для воды из прибора, необходимо сначала вытащить пластиковую трубку из парообразующего контейнера, после чего достать сам контейнер и резервуар для воды.
7. Для чистки контейнера используйте сухую мягкую ткань. Если на контейнере образовался налет, воспользуйтесь чистящим средством, но умеренной жесткости.



8. Не погружайте прибор в воду.
9. Если прибор не будет использоваться длительное время, пожалуйста, вылейте воду из резервуара, дайте ему остыть и высохнуть и упакуйте в коробку для хранения в прохладном сухом месте.
10. Для чистки паровой накладки используйте любую маленькую щеточку ли ушные палочки, как показано на рисунке.

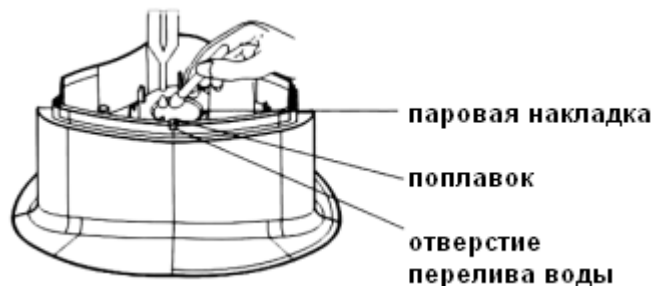

## ПРАВИЛА ХРАНЕНИЯ И ТРАНСПОРТИРОВКИ

1. Хранить прибор необходимо в сухом и чистом помещении при комнатной температуре с относительной влажностью воздуха не более 80 %.
2. Прибор транспортируется в потребительской таре (упаковке) любым видом крытого транспорта. Необходимо исключить возможные удары и перемещение его внутри транспортного средства.
3. Запрещается подвергать прибор ударной нагрузке во время загрузочно-разгрузочных работ.

## ТЕХНИЧЕСКОЕ ОБСЛУЖИВАНИЕ

1. Прибор рассчитан на продолжительную работу при условии безопасного применения. Необходимо регулярно проводить его осмотр и очистку.
2. Перед каждым использованием необходимо внешним осмотром проверить его исправность. После использования необходимо обязательно выключить из электросети.
3. Перед очисткой всегда отключайте прибор от электросети и дайте ему остыть.
4. Для очистки поверхности прибора используйте мягкую влажную ткань. Потом протрите всё насухо. Не допускайте попадания воды, другой жидкости и инородных тел внутрь прибора.
5. Ремонт прибора необходимо проводить в сервисных центрах.

## СПЕЦИФИКАЦИИ

Вентилятор электрический:	ORION OF16HS
Электропитание:	AC220V~50 Гц
Мощность вентилятора:	80Вт
Мощность увлажнителя:	40Вт
Общая мощность:	120Вт
Номинальный ток:	0,55А
Емкость резервуара для воды:	1,5л
Максимальная паропроизводительность:	200мл/час
Класс защиты от поражения электрическим током:	II
Степень защиты от влаги:	IPX0
Цвет:	Серебристый
Габаритные размеры упаковки:	640x260x460мм
Вес нетто/брутто:	8,43кг/9,73кг
Длина сетевого шнура:	1,6м
3-х лопастной вентилятор	
Диаметр 40см (16")	
Функция увлажнителя	
Вращение корпуса влево-вправо	
3 скорости работы: низкая, средняя, высокая	

3 системы программирования: сон, обычный, натуральный  
Таймер на 7,5 часов  
LCD дисплей  
Пульт дистанционного управления  
Высота вентилятора: 130см  
Тип установки: напольный  
Безопасный и надёжный в использовании

## ВОЗМОЖНЫЕ НЕИСПРАВНОСТИ

### 1. При запуске вентилятора лопасти вентилятора не работают.

Пожалуйста, проверьте действительно ли сетевой шнур вставлен в розетку и исправен ли он.

Пожалуйста, проверьте не нарушена ли конструкция вентилятора (решётка не должна соприкасаться с лопастями).

### 2. Ненатуральный шум при запуске вентилятора.

Проверьте, правильно ли установлены лопасти на ось мотора.

Проверьте, правильно ли установлена задняя решетка на корпус вентилятора.

Проверьте не нарушена ли конструкция вентилятора (решётка не должна соприкасаться с лопастями).

### 3. Парообразующий контейнер работает нормально, но пар не идет в достаточном количестве.

Проверьте, не смешана ли вода с какими-либо посторонними веществами. Если смешана, вылейте воду, помойте резервуар и снова наполните чистой водой.

Резервуар с водой может быть сломан. Осмотрите его после того, как выльете из него воду.

Резервуар для воды может быть просто не наполнен. Наполните его. Полным он будет работать около 8 часов.

### 4. Парообразующий контейнер не работает.

Поплавок в парообразующей системе может не всплыть на поверхность. Посмотрите в чем причина, может ему что-то мешает. Высвободите его.

Резервуар для воды может быть просто не наполнен. Наполните его. Полным он будет работать около 8 часов.

### 5. Световые индикаторы не горят, пар и воздух не идут из устройства.

Проверьте, подключено ли устройство к сети. Проверьте, есть ли напряжение в сети.

### 6. Появление пара сопровождается странным запахом.

Когда продукт новый, запах пластика может исходить от него первое время, это нормально.

В резервуаре могла испортиться вода, если оставалась там длительное время. Вылейте ее, промойте резервуар и наполните его чистой водой.

*Примечание: В случаях выявления неисправностей, которые нельзя устранить, следуя рекомендациям необходимо обратиться в сервисный центр.*

(Список сервисных центров спрашивайте в организации, продавшей изделие)



Данный знак означает, что данный прибор нельзя утилизировать вместе с другими бытовыми отходами после окончания срока службы. Чтобы избежать возникновения негативного влияния на окружающую среду или здоровье человека, необходимо выполнять требования по утилизации данного прибора. Сдайте прибор в специализированный пункт или обратитесь к продавцу, у которого был приобретен данный прибор. Компетентные люди отправят данный прибор на безопасную для окружающей среды переработку.

**ВНИМАНИЕ! Производитель имеет право на внесение изменений в технические характеристики, внешний вид и комплектность изделия вследствие постоянного совершенствования продукции без дополнительного уведомления об этих изменениях.**



**Примечание:** Вследствие постоянного процесса внесения изменений и улучшений между инструкцией и изделием могут наблюдаться некоторые различия. Мы надеемся, что Вы обратите на это внимание.

ДАТА ПРОИЗВОДСТВА - 20 МАРТА 2011 ГОДА  
МОДЕЛЬ ОТВЕЧАЕТ ТРЕБОВАНИЯМ ДСТУ IEC 60335-2-80:2004 (IEC 60335-2-80:1997, IDT); ГОСТ 23511-79, р.1; ДСТУ CISPR 14-1:2004 (CISPR 14-1:2000, IDT)

DEVELOPED BY ORION ELECTRONICS LTD  
(29 Jászberényi út, Budapest 1106, HUNGARY, EUROPE)  
ASSEMBLED IN P.R.C. UNDER STRICT CONTROL OF ORION ELECTRONICS LTD (HUNGARY, EUROPE)  
CERTIFIED AND APPROVED BY ORION ELECTRONICS LTD (HUNGARY, EUROPE)

Дополнительная информация на web-сайте компании ORION [www.orion.ua](http://www.orion.ua)  
Отзывы и предложения принимаются по адресу [support@orion.ua](mailto:support@orion.ua)