

**ORION®**

## ИНСТРУКЦИЯ ПО ЭКСПЛУАТАЦИИ

---

### ИНФРАКРАСНЫЙ ОБОГРЕВАТЕЛЬ

**РУССКИЙ RUS**

Модель:

OR-QH20 (2000Вт)

OR-QH25 (2500Вт)



**220В 50Гц 2000Вт/2500Вт**



## **Уважаемые покупатели!**

### **Большое СПАСИБО Вам за покупку инфракрасного обогревателя ORION!**

Мы искренне верим в то, что в течение многих лет Вы будете получать истинное удовольствие от функций и возможностей этого изделия!

Перед началом эксплуатации, пожалуйста, внимательно прочитайте данную инструкцию, которая в простой и понятной форме содержит описание и объяснение всех функций, и сохраните ее на будущее.

## **МЕРЫ БЕЗОПАСНОСТИ**

---

1. Перед использованием убедитесь, что напряжение, указанное на приборе, соответствует напряжению сети в Вашем доме.
2. Не устанавливайте прибор сразу же возле розетки.
3. Во время использования прибор нагревается. Чтобы избежать травм и ожогов, не прикасайтесь к горячим частям прибора. Дайте прибору остыть перед тем, как передвинуть его на другое место.
4. Устанавливайте прибор подальше, как минимум на расстоянии 50см, от легко воспламеняющихся материалов, таких как мебель, подушки, перины, бумага, одежда, шторы и т.п.
5. Ничего не вешайте на обогреватель и не сушите с его помощью вещи, так как это может быть причиной возникновения пожара.
6. Прибор не предназначен для использования детьми и лицами с ограниченными физическими, сенсорными или умственными способностями, кроме случаев, когда осуществляется контроль другими лицами, ответственными за их безопасность.
7. Будьте внимательны, если рядом с прибором находятся дети. Не разрешайте детям играть с прибором.
8. Если прибор не используется, отключите его от сети.
9. Не пользуйтесь прибором, если поврежден сетевой шнур или вилка, а также, если поврежден или неисправен сам прибор. Отнесите его в сервисный центр. Ремонт прибора может производить только специалист.
10. Для домашнего использования. Следите за тем, чтобы вода не попадала на обогреватель.
11. Не пользуйтесь прибором в помещениях с повышенной влажностью: ванной комнате, бассейне и т.д.
12. Не размещайте шнур питания под ковром или другими покрытиями. Ничего не ставьте на шнур и не наступайте на него.
13. Не ставьте прибор на шнур питания.
14. Не включайте обогреватель в одну розетку с другими электроприборами.
15. Чтобы выключить прибор, переведите выключатель в позицию «Выкл.» и отключите его от сети. При выключении сетевого шнура не вытягивайте вилку из розетки, держась за шнур. Держитесь за вилку.
16. Следите за тем, чтобы никакие посторонние предметы не попадали в решетку или вентиляционные отверстия прибора, так как это может быть причиной удара электрическим током, пожара или повреждения обогревателя.
17. Не используйте прибор в комнатах с взрывоопасным газом, или во время работы с легко воспламеняющимися растворителями, лаками, клеем.
18. Используйте прибор только по назначению.
19. Прибор необходимо использовать и хранить только в вертикальном положении.
20. Если поврежден шнур питания, пользоваться прибором запрещено. Отнесите его в сервисный центр. Не пытайтесь самостоятельно заменить шнур питания. Ремонт прибора может производить только специалист.

## ДЕТАЛИ

---



## ВЫДВИЖНАЯ ЧАСТЬ ТРУБКИ

---

Расслабьте фиксатор и выдвиньте верхнюю часть трубки. Отрегулируйте высоту и затяните фиксатор.

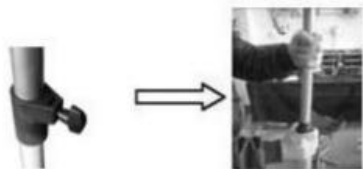

## СБОРКА ОБОГРЕВАТЕЛЯ

---

1. Раздвиньте ножки треноги до упора.

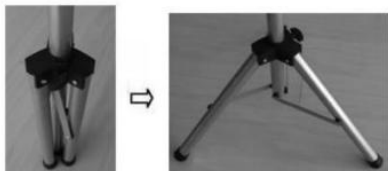

- Прикручивая нагревательный элемент, убедитесь, что 2 кронштейна, расположенных сверху выдвижной части трубки, надежно закреплены. Зафиксируйте глухую гайку при помощи инструмента - см. рисунок:

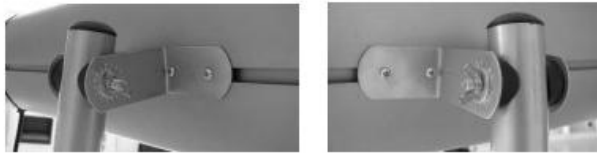

- После закрепления 2 кронштейнов, установите нагревательный элемент. Чтобы убедиться, что нагревательный элемент установлен в правильном положении, шнур питания должен свисать вниз с нижней левой стороны прибора. С тыльной стороны нагревательного элемента находятся 4 глухих гайки (см. рисунок ниже), открутите 4 винта, выровняйте 4 отверстия на двух кронштейнах, чтобы они подходили под глухие гайки. Затем при помощи отвертки закрутите винты, проходящие в отверстие, и зафиксируйте глухую гайку.

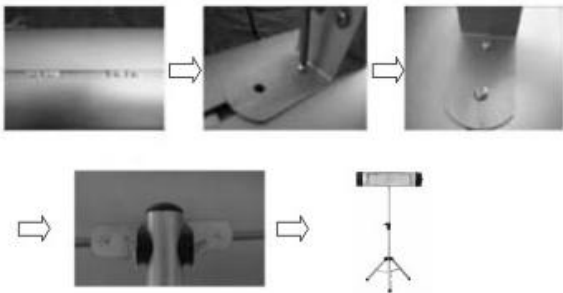

- Обратите внимание, что шнур питания должен находиться в левой нижней части прибора.



- Выдвижная часть трубки должна быть закреплена посередине нагревательного элемента.

## ДЛЯ МОНТАЖА НА СТЕНЕ

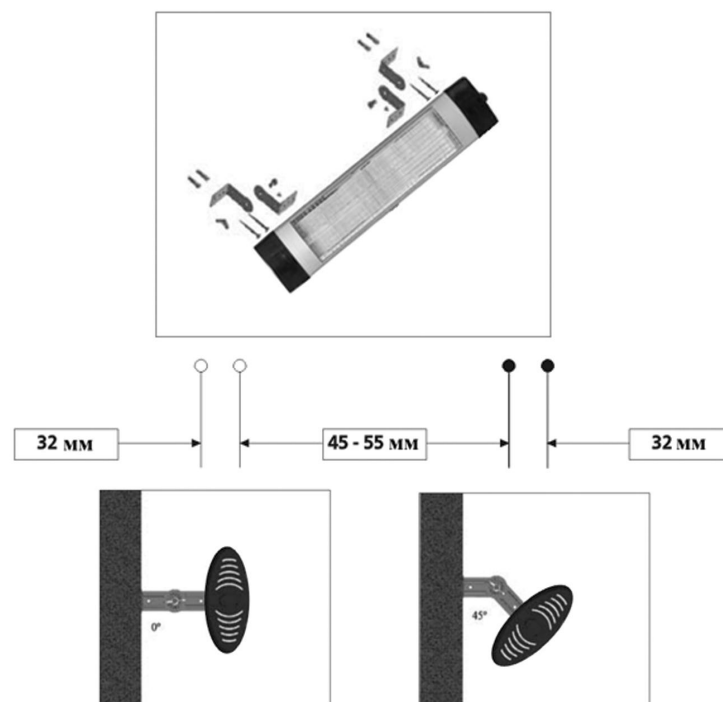

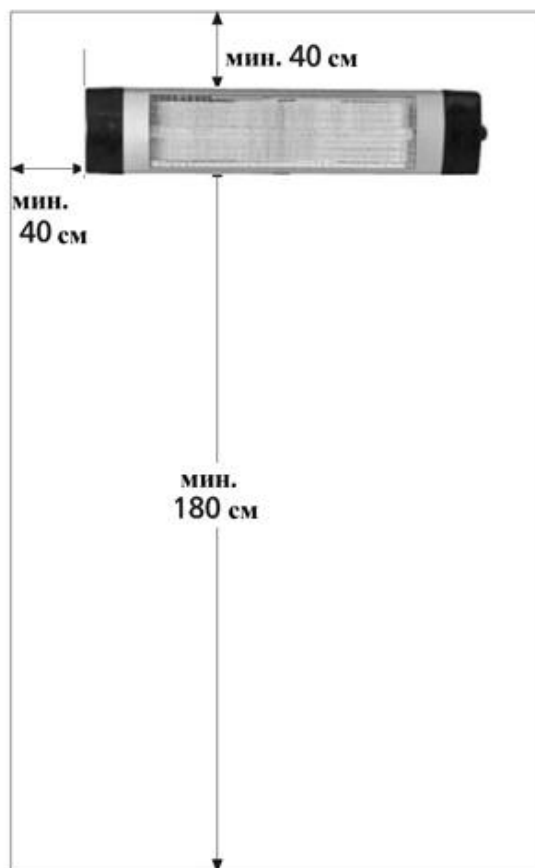
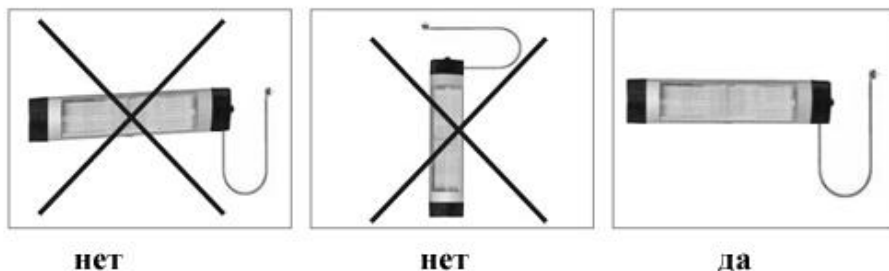

## ЭКСПЛУАТАЦИЯ

---

1. Поставьте обогреватель на ровную и твердую поверхность. Убедитесь, что переключатель находится в положении «Выкл.(0)».
2. Размотайте шнур и включите вилку в розетку.
3. Для включения/выключения обогревателя используйте кнопку переключателя «Вкл./Выкл.».
4. После использования переведите переключатель в положение «Выкл.», выключите прибор из розетки и смотайте шнур питания.

## ЧИСТКА

---

1. Перед чисткой убедитесь, что прибор выключен из розетки и остыл.
2. Протрите поверхность прибора сухой мягкой тканью.
3. Запрещается использовать абразивный порошок или растворители для чистки.
4. Не допускайте попадания воды на прибор; не опускайте прибор, сетевой шнур или вилку в воду и другие жидкости.

5. Запрещается чистить внутренние части прибора.
6. Запрещается самостоятельно разбирать нагревательный элемент прибора.
7. Если прибор не будет использоваться длительное время, пожалуйста, дайте ему остыть и упакуйте в коробку для хранения.

## СПЕЦИФИКАЦИИ

Модель:	OR-QH20	OR-QH25
Электропитание:	220В~50 Гц	220В~50 Гц
Диапазон мощности:	2000 Вт	2500 Вт

**Примечание:** Вследствие постоянного процесса внесения изменений и улучшений между инструкцией и изделием могут наблюдаться некоторые различия. Мы надеемся, что Вы обратите на это внимание.

Дополнительная информация на web-сайте компании ORION [www.orion.ua](http://www.orion.ua)  
Отзывы и предложения принимаются по адресу [support@orion.ua](mailto:support@orion.ua)