

ORION[®]

СТИРАЛЬНАЯ МАШИНА – РУКОВОДСТВО ПОЛЬЗОВАТЕЛЯ

OMG840

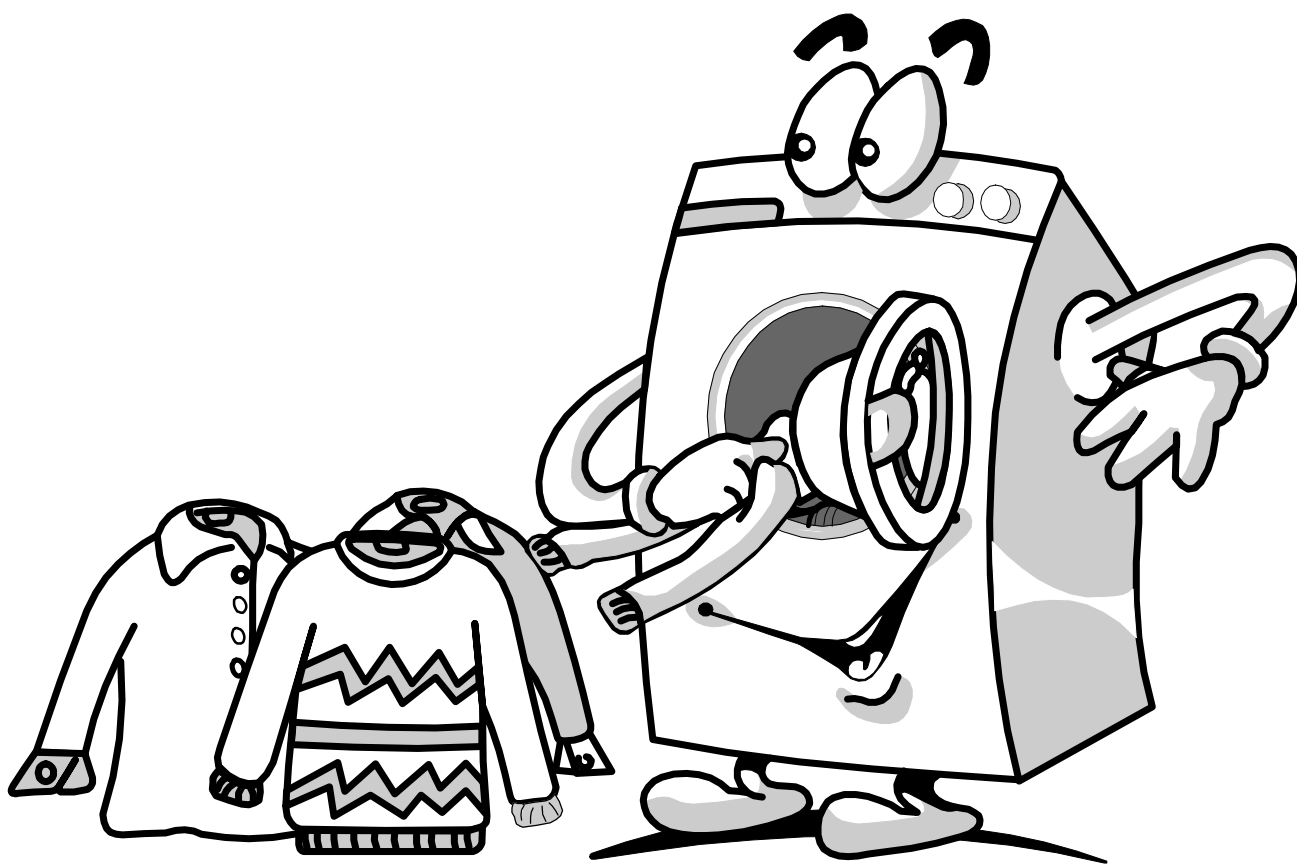

СОДЕРЖАНИЕ

РАЗДЕЛ 1: ДО НАЧАЛА ИСПОЛЬЗОВАНИЯ

- Указания по безопасной эксплуатации.
- Рекомендации по эффективной эксплуатации.

РАЗДЕЛ 2: УСТАНОВКА

- Снятие транспортировочных креплений.
- Регулировка опор стиральной машины.
- Подключение машины к электросети.
- Подключение машины к водопроводу.
- Подключение к канализации.

РАЗДЕЛ 3: ТЕХНИЧЕСКИЕ ХАРАКТЕРИСТИКИ

РАЗДЕЛ 4: ПАНЕЛЬ УПРАВЛЕНИЯ

- Кнопка «ПУСК/ПАУЗА».
- Световая индикация режима эксплуатации.
- Функциональные кнопки.
- Селектор скорости отжима.
- Селектор программ.

РАЗДЕЛ 5: ОСУЩЕСТВЛЕНИЕ ПРОЦЕССА СТИРКИ

- Перед началом стирки.
- Включение стиральной машины.

РАЗДЕЛ 6: УХОД ЗА МАШИНОЙ И ЕЕ ТЕХНИЧЕСКОЕ ОБСЛУЖИВАНИЕ

- Фильтры подачи воды из водопровода.
- Фильтр насоса.
- Дозатор моющего средства.
- Пробка сифонной трубы.
- Корпус стиральной машины.
- Барабан.
- Удаление известняковой накипи.

РАЗДЕЛ 7: ИНФОРМАЦИЯ ПО ПРАКТИЧЕСКОМУ ИСПОЛЬЗОВАНИЮ МАШИНЫ

РАЗДЕЛ 8: ПОИСК И УСТРАНЕНИЕ МЕЛКИХ НЕИСПРАВНОСТЕЙ

РАЗДЕЛ 9: СИСТЕМА АВТОМАТИЧЕСКОГО ОПРЕДЕЛЕНИЯ НЕИСПРАВНОСТЕЙ

РАЗДЕЛ 10: МЕЖДУНАРОДНЫЕ УСЛОВНЫЕ ОБОЗНАЧЕНИЯ ПРОЦЕССА СТИРКИ

РАЗДЕЛ 1: ДО НАЧАЛА ИСПОЛЬЗОВАНИЯ

УКАЗАНИЯ ПО БЕЗОПАСНОЙ ЭКСПЛУАТАЦИИ

- Запрещается использование различных электрических удлинителей и переходников.
- Запрещается подключать поврежденный электрический кабель стиральной машины в розетку сети электропитания.
- Для предотвращения поражений электрическим током, в случае повреждения кабеля он должен быть заменен компанией-производителем или авторизованным сервисным центром.
- Запрещается вынимать штекер из розетки, потянув при этом за электрический кабель. Необходимо удерживать при этом за штекер.
- Запрещается подключать влажными руками электрический кабель к розетке электросети.
- Никогда не прикасайтесь к стиральной машине влажными руками или ногами.
- Запрещается открывать дозатор стирального порошка во время работы машины.
- Не применяйте чрезмерных усилий для открывания двери стиральной машины во время ее работы.
- Так как содержимое машины во время работы может достигать высоких температур, не рекомендуется прикасаться к сливному шлангу и воде во время слива отработанной жидкости из машины.
- В случае обнаружения каких-либо неисправностей в работе машины необходимо ее отключить из розетки сети электропитания и закрыть впускной кран подачи холодной воды. Не нужно пытаться ее самостоятельно отремонтировать. Необходимо обратиться за помощью в ближайший авторизованный сервисный центр.
- Не забывайте о том, что упаковочный материал Вашей машины может быть опасным для детей.
- Не разрешайте Вашим детям играть со стиральной машиной.
- Удерживайте Ваших домашних животных вдали от машины.
- Стиральная машина должна использоваться только взрослыми членами Вашей семьи и только в целях, описанных в данном Руководстве.
- Данная машина изготовлена для использования в домашних условиях. Если машина будет использоваться в коммерческих целях, в этом случае на нее не будут распространяться условия гарантийного обслуживания.
- Машина не должна быть установлена на ковер, который может препятствовать проникновению достаточного количества вентилируемого воздуха к ее днищу.

РЕКОМЕНДАЦИИ ПО ЭФФЕКТИВНОЙ ЭКСПЛУАТАЦИИ

- При длительном контактировании с воздухом стиральный порошок или смягчитель, которые будут находиться длительное время в порошковом дозаторе, могут прилипнуть к его стенкам. Во избежание такой ситуации необходимо добавлять стиральный порошок и смягчитель в порошковый дозатор непосредственно перед началом стирки.
- Рекомендуется использование режима предварительной стирки только в случае сильной загрязненности одежды.
- Запрещается превышать максимальную загрузочную способность барабана стиральной машины.
- Машина не предназначена для ее использования людьми (включая также и детей) с ограниченными физическими или умственными способностями, а также людьми, у которых отсутствуют необходимые знания и опыт обращения с подобным рода оборудованием; сначала их необходимо соответствующим образом проконсультировать касательно безопасного использования данной стиральной машины. Дети должны находиться под присмотром взрослых, чтобы убедиться, что они не играют с этим оборудованием.

- Если длительный период времени использование стиральной машины не предвидится, ее необходимо отключить из сети электропитания, закрыть кран подачи холодной воды и оставить дверь открытой для тщательного высушивания барабана и предотвращения образования неприятного запаха.
- В результате тестирования работы машины внутри ее может остаться небольшое количество воды. Это не считается вредным для машины.

РАЗДЕЛ 2: УСТАНОВКА

До начала использования Вашей стиральной машины Вы должны обратить внимание на следующие моменты.

СНЯТИЕ ТРАНСПОРТИРОВОЧНЫХ КРЕПЛЕНИЙ

- До начала использования машины необходимо удалить транспортировочные крепления (винты), которые находятся на задней стенке машины.
- Ослабить винты вращением их против часовой стрелки с помощью подходящего гаечного ключа (РИСУНОК 1).
- Удалить винты (РИСУНОК 2).
- Во все отверстия, из которых были удалены транспортировочные винты, необходимо вставить пластмассовые заглушки, которые находятся в пакете с аксессуарами (РИСУНОК 3).
- Все транспортировочные винты, которые были удалены из стиральной машины, должны быть сохранены для возможной транспортировки машины в будущем.



РИСУНОК 1



РИСУНОК 2



РИСУНОК 3

РЕГУЛИРОВКА ОПОР СТИРАЛЬНОЙ МАШИНЫ

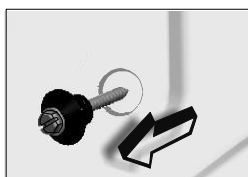
- Запрещается установка Вашей машины на ковриках или других поверхностях с аналогичными свойствами.
- Для обеспечения бесшумной эксплуатации стиральной машины и для устранения ее вибраций во время работы, машину необходимо установить на плоскую, не скользящую и жесткую поверхность.

- Вы можете сбалансировать положение машины с помощью регулировки ее опор.
- Сначала необходимо ослабить пластмассовую регулировочную гайку.
- Отрегулировать положение опоры с помощью ее вращения в ту или иную сторону.
- После окончательной регулировки баланса стиральной машины необходимо затянуть пластмассовую регулировочную гайку с помощью ее вращения в противоположную сторону.
- Запрещается подкладывать под опоры машины картонных листов, деревянных блоков или подобных материалов для выравнивания ее горизонтального уровня.

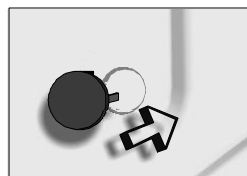
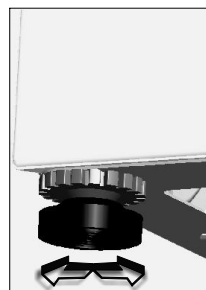
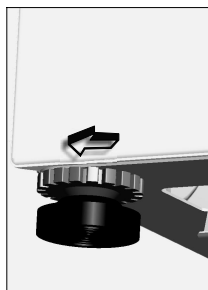

ПОДКЛЮЧЕНИЕ МАШИНЫ К ЭЛЕКТРОСЕТИ

- Напряжение питания Вашей стиральной машины составляет 220-240 В и 50 Гц.
- К сетевому кабелю питания машины должен быть подключен специальный заземленный штекер. Этот штекер в обязательном порядке должен быть подключен к заземленной розетке, рассчитанной на ток 10 А. Ток срабатывания автоматического предохранителя подачи электрического напряжения в эту розетку также должен составлять 10 А. Если у Вас в квартире отсутствует описанная розетка и автоматический предохранитель, они должны быть установлены квалифицированным электриком в обязательном порядке.
- **Наша компания снимает с себя всякую ответственность за какие-либо повреждения, которые могут произойти в результате использования электропитания без заземления.**
- **Подключите штекер шнура электропитания машины в заземленную розетку, которая легко доступна в случае необходимости экстренного его отключения.**

ПОДКЛЮЧЕНИЕ МАШИНЫ К ВОДОПРОВОДУ

- В зависимости от особенностей Вашей стиральной машины, она может иметь либо один вход для подачи воды (холодной), либо два входа для подачи воды (холодной/горячей) с водопроводной сети. Шланг с наконечником белого цвета предназначен для подачи холодной воды, а шланг с наконечником красного цвета - для подачи горячей воды (существует в варианте поставки машины с двумя входами для подачи воды с городской водопроводной сети).
- Для предотвращения подтеканий воды в местах соединений, в комплект поставки шлангов включены прокладки (1 шт. – для варианта с одним входом для подачи холодной воды, 2 шт. – для варианта с двумя входами для подачи холодной и горячей воды). Необходимо установить эти прокладки в местах подключения шлангов к водопроводной сети.
- Подключить шланг с наконечником белого цвета к крану подачи воды с белым фильтром, а шланг с наконечником красного цвета – к крану подачи воды с красным фильтром (последний присутствует в варианте исполнения машины с двумя входами для подачи холодной и горячей водопроводной воды). Руками необходимо затянуть пластмассовые зажимы соединений. Для полной уверенности в безопасности соединений необходимо воспользоваться услугами квалифицированного сантехника.

- Для наиболее эффективного функционирования стиральной машины необходимо обеспечить давление воды в водопроводной системе в пределах от 0.1 до 1 МПа (давление воды в 0.1 МПа дает возможность наполнения более 8-ми литров воды в течении 1 минуты в полностью открытом положении крана подачи воды).
- После окончания всех подключений необходимо убедиться в отсутствии подтеканий в соединениях с помощью полного открытия всех кранов подачи водопроводной воды.
- Необходимо убедиться в том, что шланги подачи водопроводной воды не находятся в сложенном состоянии и не повреждены.
- Подключить шланги подачи воды к водопроводной сети с помощью соединителей размером 3/4 дюйма.

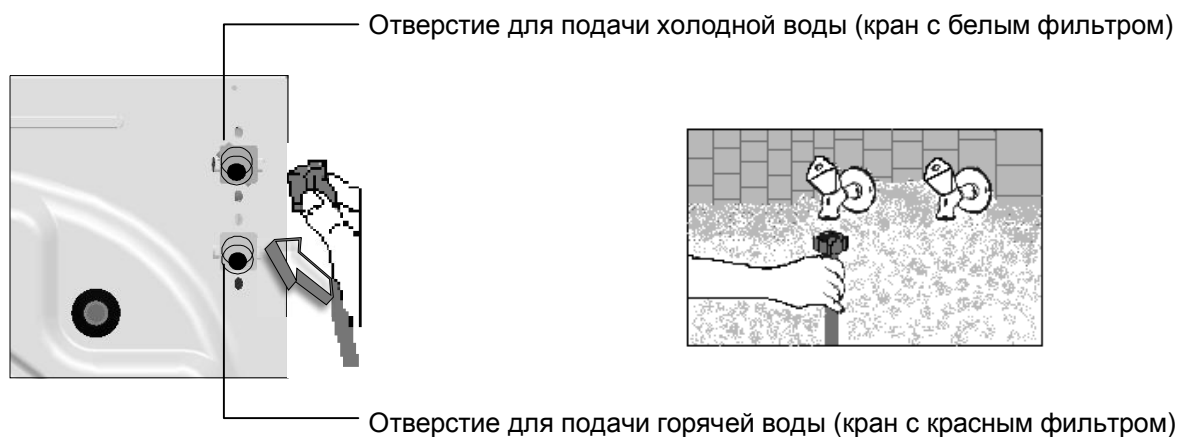

ПОДКЛЮЧЕНИЕ МАШИНЫ К КАНАЛИЗАЦИОННОЙ СИСТЕМЕ

- Необходимо убедиться в том, что шланги подачи водопроводной воды не находятся в сложенном состоянии, не повреждены и не натянуты.
- Канализационный шланг должен быть установлен на высоте минимум 60 см и максимум 100 см от уровня пола.
- Конец канализационного шланга может быть закреплен непосредственно в отверстии для отвода грязной воды или с помощью специальных приспособлений подключен к сливному каналу стояка умывальника.
- Никогда не пытайтесь удлинить канализационный шланг добавлением к нему дополнительных частей.

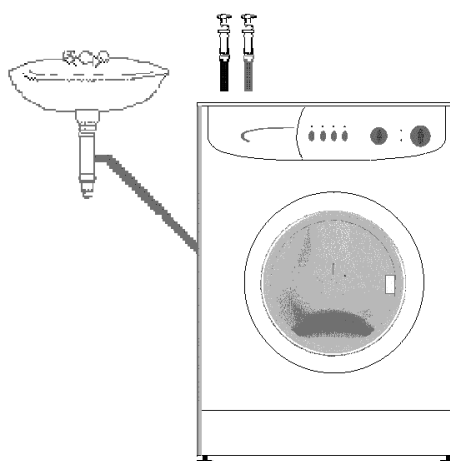

РАЗДЕЛ 3: ТЕХНИЧЕСКИЕ ХАРАКТЕРИСТИКИ

	32 LT	40 LT	42 LT
Максимальное количество сухого белья (кг)	3,5	5	5
Рекомендованная загрузка (кг)	3	4,5	4,5
Высота (см)	85	85	85
Ширина (см)	59,7	59,7	59,7
Глубина (см)	37	42	51

РАЗДЕЛ 4: ПАНЕЛЬ УПРАВЛЕНИЯ

А3 (4 кнопки, Селектор скорости отжима)

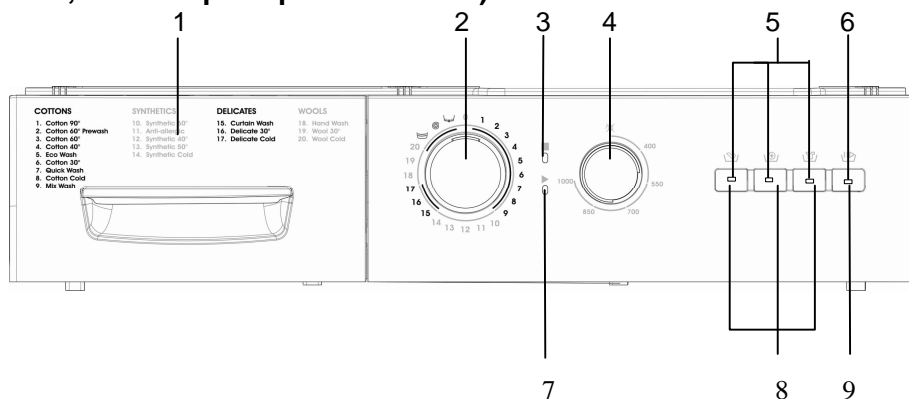

- 1-Дозатор моющего средства.
- 2-Селектор программ.
- 3- Индикатор окончания работы программы.
- 4-Селектор скорости отжима.
- 5- Световая индикация режима эксплуатации.

- 6- Индикатор режима ПУСК/ПАУЗА.
- 7- Индикатор режима готовности для выполнения программы.
- 8-Функциональные кнопки.
- 9- Кнопка ПУСК/ПАУЗА.

КНОПКА ПУСК/ПАУЗА



Данная кнопка используется для запуска выполнения выбранной программы или временного прекращения ее работы.

ПРЕДУПРЕЖДЕНИЕ!

Перед выбором программы или изменением существующей программы Селектор программ должен быть установлен в положение «О» (выкл.).

СВЕТОВАЯ ИНДИКАЦИЯ РЕЖИМА ЭКСПЛУАТАЦИИ



После нажатия кнопки ПУСК/ПАУЗА или какой-либо другой функциональной кнопки загорится соответствующий индикатор выбранного режима работы машины. Данный световой индикатор режима работы выключится в случае, если соответствующая функциональная кнопка или кнопка ПУСК/ПАУЗА будет отключена (повторно нажата) либо после окончания выполнения соответствующей функции.

Световая индикация режима эксплуатации используется также во время работы системы автоматического поиска неисправностей, которая описана в разделе 9.

ФУНКЦИОНАЛЬНЫЕ КНОПКИ



Кнопка «ДОПОЛНИТЕЛЬНОЕ ОПОЛАСКИВАНИЯ»

Рекомендуется использование данной функции, если белье не может быть вынато непосредственно после окончания программы. Это предотвратит появление складок. После нажатия данной кнопки вода, которая останется после последней стадии ополаскивания, не будет слита из машины. Для продолжения работы программы с этой же точки необходимо повторно нажать эту же кнопку.

Если для нежного белья Вы не желаете проводить операцию отжима или эта операция должна быть выполнена осторожно, необходимо переключить Селектор программ в положение "О" (выкл.). Переключить Селектор программ на одну из желаемых программ слива или отжима и нажать кнопку «ПУСК/ПАУЗА». Если Вами была выбрана программа слива, машина выполнит слив остаточной воды из машины. Если была выбрана программа отжима, машина выполнит эту операцию и после этого закончится выполнение программы.



Кнопка «ЗАМАЧИВАНИЕ»

Использованием данной функции будет обеспечиваться более качественная очистка, оставляя Ваше белье в воде с моющим средством определенный период времени перед тем, как в машину будет подана начальная порция воды и начнется процесс стирки. Использование данной функции рекомендуется для стирки сильно загрязненного белья.



Кнопка «ЛЕГКОЕ ГЛАЖКА»

Использованием данной функции обеспечивается меньшее количество складок на белье после окончания стирки.

⚠ ПРЕДУПРЕЖДЕНИЕ!

Набор имеющихся функций может изменяться в зависимости от выбранной модели стиральной машины. Если Вы забыли использовать дополнительную функцию и Ваша машина уже начала процесс стирки, необходимо нажать необходимую функциональную кнопку, после чего загорится соответствующий индикатор выбора данной функции. После чего дополнительная функция будет активирована. Если индикатор выбора определенной функции не светится, эта функция не будет активирована.

СЕЛЕКТОР СКОРОСТИ ОТЖИМА (для моделей А3)

С помощью рукоятки Селектора скорости отжима Вы можете отрегулировать скорость процесса отжима Вашего белья. Регулировка скорости может осуществляться в диапазоне от "0" (отсутствие отжима) и до максимальной скорости отжима, существующей для данной модели машины.

ПРИМЕЧАНИЕ: Необходимо проводить процесс отжима Вашего чувствительного и деликатного белья в наиболее подходящем режиме.

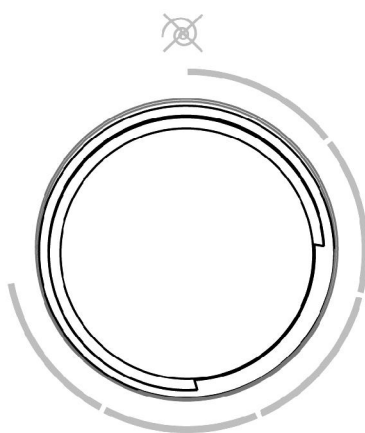

СЕЛЕКТОР ПРОГРАММ

С помощью Селектора программ существует возможность выбора необходимой программы стирки для Вашей машины. Вы можете изменить процесс выполнения программ с помощью вращения рукоятки Селектора программ в обеих направлениях. Следует обращать особое внимание на то, чтобы отметка Селектора программ указывала точно на выбранную программу, необходимую для выполнения стиральной машиной. Если во время работы машины отметку Селектора программ установить в положение "0" (выкл.), в этом случае выполняемая в данный момент программа останется неоконченной.

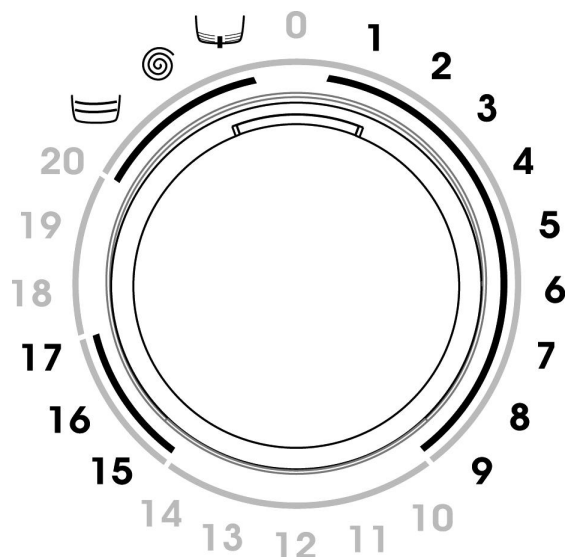

РАЗДЕЛ 5: ОСУЩЕСТВЛЕНИЕ ПРОЦЕССА СТИРКИ

- Подключите стиральную машину к сети электропитания.
- Откройте кран подачи водопроводной воды на вход машины.

Первый цикл стирки

После проведения заводом-изготовителем испытаний и проверок внутри машины может находиться остаточная вода. Поэтому для удаления этой воды рекомендуется выполнить первый цикл стирки без наличия белья внутри машины; насыпьте половину измерительной чашки обычного универсального моющего средства в отсек 2 и выберите программу стирки хлопчатобумажных тканей при 90°C.

ДО НАЧАЛА СТИРКИ

Сортировка белья

- До начала стирки необходимо отсортировать одежду в соответствии с ее типом (хлопчатобумажная ткань, синтетическая ткань, деликатная ткань, шерстяные изделия и т.д.), а также с необходимой температурой стирки и степенью ее загрязненности.
- Никогда не стирайте вместе белую и цветную одежду.
- Так как новая цветная одежда во время первой стирки может выделять краску, ее необходимо стирать отдельно.
- Будьте внимательны, чтобы в карманах или на одежде не оставлять металлических деталей, которые могут отделиться от одежды во время стирки; все эти элементы по возможности нужно удалить.
- Необходимо застегнуть на одежде все пуговицы и застежки-молнии.
- Необходимо удалить все пластмассовые или металлические крючки занавесок и связать их шнурком либо упаковать их в стиральный мешок или сетку.

- Все элементы одежды, такие как брюки, трикотажные изделия, футболки и рубашки, необходимо вывернуть наизнанку.
- Мелкие элементы одежды, такие как носки и носовые платки необходимо стирать в стиральном мешке или сетке.



Стирка при температуре до 90°C



Стирка при температуре до 60°C



Стирка при температуре до 30°C

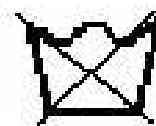

Не рекомендуется стирать в стиральной машине

Загрузка одежды в стиральную машину

- Открыть дверцу машины.
- Равномерно распределите одежду внутри барабана стиральной машины.
- Каждую вещь необходимо укладывать отдельно.
- Во время закрывания двери машины необходимо обращать особое внимание на то, чтобы одежда не попала в пространство между дверью и барабаном.
- Плотнo закрыть дверцу стиральной машины, в противном случае машина не сможет начать процесс стирки.

Наполнение машины моющим средством

Количество моющего средства (стирального порошка), которое добавляется в машину до начала стирки, зависит от следующих факторов:

- Количество стирального порошка сильно зависит от степени загрязненности одежды. Для легко загрязненной одежды нет необходимости использования режима предварительной стирки, при этом нужно добавить незначительное количество порошка в отсек 2 дозатора моющего средства.
- Для сильно загрязненной одежды необходимо выбирать программу с предварительной стиркой, при этом нужно добавить $\frac{1}{4}$ часть от общего количества порошка в отсек 1 дозатора моющего средства, а остальную часть – в отсек 2 дозатора.
- Для осуществления процесса стирки в Вашей машине необходимо использовать моющее средство (стиральный порошок), специально предназначенное для использования в автоматических стиральных машинах. Количество моющего средства, которое необходимо использовать во время стирки, указано на упаковке данного средства.
- С увеличением жесткости воды увеличивается также и количество моющего средства, необходимое для стирки.
- С увеличением количества одежды увеличивается также и количество моющего средства, необходимое для стирки.
- Необходимо добавить смягчитель в отдел для смягчителя в дозаторе моющего средства. Во время наполнения не превышайте отметки «MAX» дозатора. В противном случае смягчитель растворится в воде для стирки через сифонную трубку.
- Смягчители с высокой плотностью необходимо предварительно разбавлять водой перед их наполнением в дозатор. Потому что смягчитель с высокой плотностью может привести к закупорке сифонной трубки и прерыванию потока смягчителя в барабан.

- Жидкие моющие средства можно использовать во всех программах без предварительной стирки. Для этого необходимо установить пластинку указателя уровня жидкого моющего средства в отсек 2 дозатора и наполнить этот отсек в соответствии с показаниями на данной пластинке.

ВКЛЮЧЕНИЕ СТИРАЛЬНОЙ МАШИНЫ

Выбор программы и особенностей стирки

В Таблице 1 указана методика выбора необходимой программы и дополнительных функций, которые наиболее соответствуют Вашей одежде, которая нуждается в стирке.

Кнопка «ПУСК/ПАУЗА»

С помощью нажатия данной кнопки Вы можете запустить работу предварительно выбранной программы или же приостановить работу программы, которая выполняется машиной в данный момент.

Запуск программы

- Установить отметку Селектора программ на нужную программу.
- Загорится индикатор готовности выполнения программы.
- При желании Вы можете установить также одну или несколько дополнительных функций.
- С помощью кнопки «ПУСК/ПАУЗА» запустить предварительно выбранную программу на выполнение.

Изменение программы

В случае, если Вы не желаете продолжения выполнения предварительно выбранной программы, необходимо выполнить следующие действия:

- Нажать кнопку «ПУСК/ПАУЗА».
- Переместить указатель Селектора программ на отметку «О» (выкл.).
- Переместить указатель Селектора программ на необходимую программу (при этом можно воспользоваться рекомендациями, приведенными в Таблице 1).
- Загорится индикатор готовности выполнения программы.
- С помощью нажатия кнопки «ПУСК/ПАУЗА» запустить выбранную программу на выполнение.

Прерывание работы программы

Если у Вас возникла необходимость досрочного завершения работы программы, необходимо выполнить следующие действия:

- Нажать кнопку «ПУСК/ПАУЗА».
- Переместить указатель Селектора программ на отметку «О» (выкл.).
- Переместить указатель Селектора программ в положение «СЛИВ» или «ОТЖИМ».
- Загорится индикатор готовности выполнения программы.
- С помощью кнопки «ПУСК/ПАУЗА» запустить выбранную программу на выполнение.

Окончание работы программы

- После окончания выполнения выбранной программы машина автоматически остановится.
- Загорится индикатор окончания выполнения программы.
- Переместить указатель Селектора программ на отметку «О» (выкл.).

- Дверь стиральной машины будет разблокирована примерно через две минуты после завершения работы программы. С помощью оттягивания на себя рукоятки двери Вы можете ее открыть и вынуть из машины свою одежду.
- После выгрузки содержимого из машины необходимо оставить дверь открытой на некоторое время для просыхания ее внутренних элементов.
- Отключить машину из розетки сети электропитания.
- Закрыть кран подачи водопроводной воды на вход машины.

⚠ ПРЕДУПРЕЖДЕНИЕ!

Если на какой-либо стадии выполнения программы произошло отключение машины от сети электропитания, после его восстановления программа продолжит свою работу с того момента, в котором произошло отключение электричества. Это не считается вредным для машины.

Блокировка доступа детей

Блокировка доступа детей используется для защиты рабочего цикла процесса стирки от нежелательного эффекта вследствие нажатия каких-либо кнопок во время выполнения заданной программы. Режим Блокировки доступа детей активируется с помощью одновременного нажатия первой и третьей кнопок на панели управления продолжительностью более 3-х секунд. После этого начнется мигание светодиодных индикаторов функциональных кнопок, что соответствует активации режима Блокировки доступа детей. Для деактивации данного режима необходимо повторно одновременно нажать первую и третью кнопки панели управления продолжительностью более 3-х секунд. Отключение данного режима будет отображено миганием светодиодного индикатора на кнопке «ПУСК/ПАУЗА».

РАЗДЕЛ 6: УХОД ЗА МАШИНОЙ И ЕЕ ТЕХНИЧЕСКОЕ ОБСЛУЖИВАНИЕ

- Отключить машину из розетки сети электропитания.
- Закрыть кран подачи водопроводной воды на вход машины.

ФИЛЬТРЫ ПОДАЧИ ВОДЫ ИЗ ВОДОПРОВОДА

На одном конце наливного шланга, а также на конце крана подачи водопроводной воды установлены фильтры для предотвращения попадания грязи и инородных материалов внутрь машины. Если наблюдается медленная подача водопроводной воды при полностью открытом кране подачи, это может свидетельствовать о необходимости очистки указанных фильтров.

ПРОГРАММА	ОТСЕК ДЛЯ МОЮЩЕГО СРЕДСТВА	МАКСИМАЛЬНАЯ ЗАГРУЗКА СУХОЙ ОДЕЖДЫ (кг)			ТИП ОДЕЖДЫ ДЛЯ СТИРКИ	ПРИМЕЧАНИЯ
		32 LT	40 LT	42 LT		
ХЛОПОК 90°	2	3,5	5	5	Загрязненные ткани, кипячение, хлопок и лен.	Нижнее белье, скатерть на стол, футболка, рубашка, полотенце.
ХЛОПОК 60° (ПРЕДВАРИТЕЛЬНАЯ СТИРКА)	1+2	3,5	5	5	Очень загрязненные ткани, хлопок, цветные ткани, лен.	
**ХЛОПОК 60°	2	3,5	5	5	Загрязненные ткани, хлопок, цветные ткани, лен.	
ХЛОПОК 40°	2	3,5	5	5	Легко загрязненные ткани, цветные ткани с возможностью потери красителя, хлопок, лен.	
ЭКОНОМНАЯ СТИРКА	2	3,5	5	5	Загрязненные ткани, хлопок, цветные ткани, лен.	
ХЛОПОК 30°	2	3,5	5	5	Легко загрязненные ткани, хлопок, цветные ткани, лен.	
БЫСТРАЯ СТИРКА	2	2	2,5	2,5	Легко загрязненные ткани, хлопок, цветные ткани, лен.	
ХЛОПОК – ХОЛОДНАЯ ВОДА	2	3,5	5	5	Легко загрязненные ткани, цветные ткани, лен. Стирка без подогрева водопроводной воды.	
СМЕШАННАЯ СТИРКА	2	3,5	5	5	Загрязненные или очень загрязненные ткани, пятна, хлопок, цветные ткани, лен.	
СИНТЕТИКА 60°	2	2	3	3	Загрязненные синтетические или полусинтетические ткани.	Нейлоновые носки, блузки.
ДЕТСКИЕ ВЕЩИ	2	2	3	3	Детская одежда.	Все виды детской одежды.
СИНТЕТИКА 40°	2	2	3	3	Легко загрязненные синтетические или полусинтетические ткани.	Нейлоновые носки, блузки.

ТАБЛИЦА 1.

ПРОГРАММА	ОТСЕК ДЛЯ МОЮЩЕГО СРЕДСТВА	МАКСИМАЛЬНАЯ ЗАГРУЗКА СУХОЙ ОДЕЖДЫ (кг)			ТИП ОДЕЖДЫ ДЛЯ СТИРКИ	ПРИМЕЧАНИЯ
		32 LT	40 LT	42 LT		
СПОРТИВНАЯ ОДЕЖДА	2	2	3	3	Спортивная одежда.	Все виды спортивной одежды и джинсы.
СИНТЕТИКА – ХОЛОДНАЯ ВОДА	2	2	3	3	Легко загрязненная синтетическая или полусинтетическая деликатная ткань. Стирка без подогрева водопроводной воды.	Нейлоновые носки, блузки.
СТИРКА ЗАНАВЕСОК	1+2	1	2	2	Тюли и занавески, как деликатные ткани.	Тюли, занавески, диолон, дралон.
ДЕЛИКАТНАЯ ТКАНЬ 30°	2	1	2	2	Легко загрязненная синтетическая или полусинтетическая деликатная ткань.	Шелковые изделия, рубашки, блузки, полиэстеровые и полиамидные ткани.
ДЕЛИКАТНАЯ ТКАНЬ – ХОЛОДНАЯ ВОДА	2	1	2	2	Легко загрязненная, хлопчатобумажная, цветная, синтетическая или полусинтетическая деликатная ткань – для стирки в холодной воде.	
РУЧНАЯ СТИРКА	2	1	2	2	Легко загрязненная, хлопчатобумажная, цветная, синтетическая или полусинтетическая деликатная ткань – для ручной стирки.	Ткани, для которых допускается только ручная стирка.
ШЕРСТЬ 30°	2	1	2	2	Загрязненная шерстяная одежда, предназначенная для машинной стирки.	Все виды шерстяных изделий.
ШЕРСТЬ – ХОЛОДНАЯ ВОДА	2	1	2	2	Незначительно загрязненная шерстяная одежда - для ручной, машинной стирки и стирки в холодной воде.	
ПОЛОСКАНИЕ	Данную функцию можно использовать для всех типов одежды, когда дополнительно к основной программе необходимо использовать дополнительное полоскание.					
ОТЖИМ	Данную функцию можно использовать для всех типов одежды, когда дополнительно к основной программе необходимо использовать дополнительный отжим.					
СЛИВ	Данная функция используется для слива грязной воды после окончания процесса стирки. Данную функцию необходимо использовать, когда нужно слить воду из машины до окончания выполнения основной программы.					

ТАБЛИЦА 1. ПРОДОЛЖЕНИЕ

(*) Вы можете использовать смягчители во всех программах (кроме программ ОТЖИМ и СЛИВ) в дополнение к основным моющим средствам. Во время использования смягчителя необходимо следовать рекомендациям, указанным производителем на упаковке. Необходимо добавить смягчитель  в отдел для смягчителя в дозаторе моющего средства.

** Данные по потреблению электроэнергии основаны на проведенных испытаниях согласно EN60456.

- Удалить шланг подачи воды из водопровода.
- Используя пинцет, необходимо снять фильтры, которые находятся на кране подачи воды и тщательно их промыть щеткой.
- Аналогичным способом необходимо почистить фильтры, которые находятся на другом конце наливного шланга, снимая конец этого шланга вместе с прокладкой.
- После завершения процесса очистки фильтров их необходимо установить в обратном порядке.

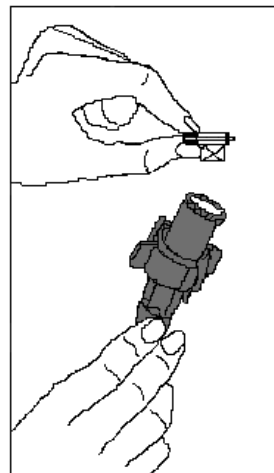
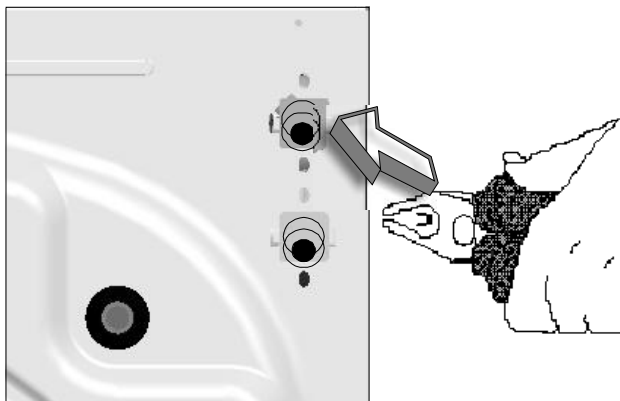

ФИЛЬТР НАСОСА

Система фильтрации увеличивает время эксплуатации насоса, который используется для слива грязной воды. Фильтр предотвращает попадание внутрь насоса различных продуктов стирки. Рекомендуется проводить чистку насосного фильтра каждые 2-3 месяца эксплуатации машины. Для очистки насосного фильтра необходимо выполнить следующие действия:

- Открыть крышку предохранительной пластины оттягиванием рукоятки на себя.
- Перед открыванием крышки фильтра необходимо перед крышкой установить емкость для забора остаточной воды из машины.
- Выкрутить крышку фильтра вращением ее против часовой стрелки и слить воду.
- Удалить с фильтра инородные материалы и предметы.
- Рукой проверить возможность вращения насоса.
- После завершения процесса очистки насосного фильтра необходимо установить крышку фильтра обратно на место, вращая ее в направлении по часовой стрелке.
- Установить обратно крышку предохранительной пластины.
- Следует также помнить, что в случае неправильной установки крышки фильтра она будет впоследствии подтекать.

⚠ ПРЕДУПРЕЖДЕНИЕ!

Опасность получения ожога!

Вследствие того, что вода внутри насоса может быть горячей, необходимо подождать до ее остывания.

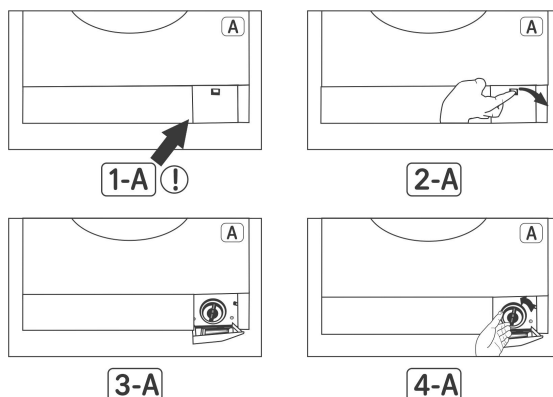

ДОЗАТОР МОЮЩЕГО СРЕДСТВА

По прошествии некоторого периода времени эксплуатации машины моющие средства могут стать причиной образования осадка и наслоений на стенках дозатора или внутри корпуса машины, куда он вставляется. Для удаления таких наслоений необходимо время от времени вынимать и чистить дозатор. Для извлечения дозатора моющего средства из корпуса машины необходимо выполнить следующие действия:

- Вытянуть дозатор до упора (РИСУНОК 1).
- Приподнять переднюю часть дозатора и продолжать его извлечение до полного выхода дозатора наружу (РИСУНОК 2).
- Необходимо тщательно почистить дозатор от остатков моющих средств с помощью использованной зубной щетки и большого количества воды.
- Не допускать попадания остатков моющего средства внутрь машины.
- После высыхания дозатора моющего средства его необходимо вставить обратно в машину, соблюдая процедуру его извлечения в обратном порядке.



РИСУНОК 1



РИСУНОК 2

ПРОБКА СИФОННОЙ ТРУБЫ

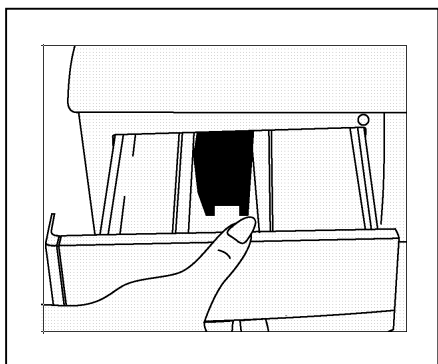
Извлечь дозатор моющего средства из корпуса машины. Извлечь пробку сифонной трубы и тщательно очистить ее от остатков смягчителя. Установить чистую пробку сифонной трубы обратно в машину. Проверить правильность установки пробки.

КОРПУС СТИРАЛЬНОЙ МАШИНЫ

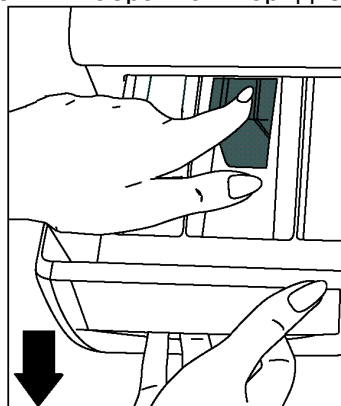
Очистить наружную поверхность корпуса машины теплой водой и чистящим средством, не агрессивным по отношению к поверхности корпуса. После ополаскивания чистой водой необходимо вытереть корпус мягкой и сухой тканью.

⚠ ПРЕДУПРЕЖДЕНИЕ!

Если машина установлена в помещении, в котором температура окружающего воздуха может опускаться ниже 0 °С, после окончания процесса стирки необходимо выполнить следующие действия:

- Подключить стиральную машину к сети электропитания.
- Закрыть кран подачи воды из водопровода и извлечь наливной шланг (или шланги).
- Поместить концы наливного и сливного шлангов в какую-либо емкость на полу.
- Установить указатель Селектора программ на программу «СЛИВ».
- Загорится индикатор готовности выполнения программы.
- С помощью кнопки «ПУСК/ПАУЗА» запустить выбранную программу на выполнение.
- После завершения работы программы (когда загорится светодиодный индикатор окончания работы программы) необходимо отключить машину из розетки сети электропитания.

После завершения данной процедуры остаточная вода, находящаяся внутри машины, будет слита, предотвращая таким образом образование льда. Перед началом повторной эксплуатации машины необходимо убедиться, что температура окружающего воздуха находится выше 0 °С.

БАРАБАН

Не оставляйте мелкие металлические предметы (иголки, скобки, монеты и др.) внутри стиральной машины. Такие предметы могут привести к образованию пятен ржавчины на поверхности барабана. Для устранения таких ржавых пятен необходимо использовать чистящее средство, не содержащее хлорных соединений, следуя при этом рекомендациям, указанным изготовителем данного чистящего средства. Категорически запрещено использование для чистки пятен из ржавчины металлических посудомоечных щеток или других подобных шероховатых предметов.

УДАЛЕНИЕ ИЗВЕСТНЯКОВОЙ НАКИПИ

При правильном использовании достаточного количества моющего средства в машине не будет возникать необходимости удаления известняковой накипи. Но если возникла необходимость проведения процедуры устранения накипи необходимо использовать промышленные субстанции, доступные на рынке, четко следуя при этом рекомендациям по правильному использованию таких средств, указанным изготовителем.

⚠ ПРЕДУПРЕЖДЕНИЕ!

Субстанции, которые используются для удаления известняковой накипи, содержат кислоты, которые могут быть причиной изменения цвета выстираной одежды, а также могут оказывать вредное воздействие на машину.

РАЗДЕЛ 7: ИНФОРМАЦИЯ ПО ПРАКТИЧЕСКОМУ ИСПОЛЬЗОВАНИЮ МАШИНЫ



Алкогольные напитки: Загрязненное место сперва должно быть выстирано в холодной воде, после этого должно быть обработано глицерином с водой, после чего выполоскано смесью воды с уксусом.



Крем для чистки обуви: Пятно необходимо сперва попытаться соскрести без повреждения ткани одежды, после чего обработать моющим средством и прополоскать в достаточном количестве воды. В случае, если вышеописанным способом не удалось устранить такое пятно, следует обработать его смесью 1 части чистого спирта (96 градусов) и 2 частей воды, а затем промыть теплой водой.



Чай и кофе: Разложить одежду с пятнами на плоской поверхности и обработать ее горячей водой с температурой, максимально допустимой для данного типа ткани. Если позволяет тип ткани, необходимо выстирать данную одежду в щелочном моющем средстве.



Шоколад и какао: Предварительно замочив в холодной воде и обработав мылом или стиральным порошком, необходимо выстирать загрязненную одежду при максимально допустимой температуре для данного типа ткани. Если после такой процедуры на одежде по-прежнему останутся жирные пятна, необходимо обработать их 3%-ным раствором перекиси водорода.



Томатная паста: После удаления засохших частиц без разрушения ткани необходимо замочить загрязненную одежду в холодной воде примерно на 30 минут, после чего выстирать в машине с обычным стиральным порошком.



Мясной бульон, яйца: Удалить высохшие остатки пятна и протереть губкой или мягкой тканью, увлажненной в холодной воде. Протереть чистящим средством и выстирать в слабом щелочном растворе.



Смазка и пятна от нефтепродуктов: Сначала необходимо удалить остатки загрязнения. Протереть пятно чистящим средством и после этого выстирать в теплой воде с мылом.

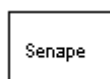

Горчица: Сначала область загрязнений необходимо обработать глицерином. Протереть пятно чистящим средством и после этого выстирать. Если пятно не исчезнет, необходимо протереть чистым спиртом (для синтетических или цветных тканей необходимо использовать смесь 1-й части спирта и 2-х частей воды).



Пятна от крови: Замочить загрязненную одежду в холодной воде примерно на 30 минут. Если пятно все равно не исчезнет, необходимо замочить одежду в водном растворе амиака (3 столовых ложки амиака на 4 литра воды) примерно на 30 минут.



Сливки, мороженое и молоко: Замочить загрязненную одежду в холодной воде и протереть пятна чистящим средством. Если пятна все еще не исчезли, необходимо обработать одежду щелочной смесью в надлежащей пропорции (в зависимости от особенностей ткани). (Не рекомендуется использование щелочной смеси для цветных тканей).



Плесень: Плесневые загрязнения должны быть очищены как можно скорее. Одежда должна быть выстирана с моющим средством, и в случае, если пятно не исчезло, оно должно быть обработано 3%-ным раствором перекиси водорода.



Чернила: Оставить загрязненную зону в холодной воде и дождаться, пока вода с чернилами полностью не отойдет. После этого протереть пятно с помощью разбавленного водой лимонного сока и затем - обработать чистящим средством; по прошествии 5-ти минут - выстирать.



Фрукты: Разложить одежду с пятнами на плоской поверхности и залить ее холодной водой. Не лить на пятно горячую воду. Загрязненный участок промыть холодной водой и обработать глицерином. Подождать примерно 1-2 часа и промыть пятно водным раствором с добавлением нескольких капель белого уксуса.



Пятна от травы: Протереть загрязненный участок одежды с помощью чистящего средства. Если тип ткани разрешает ее стирку в щелочных растворах – необходимо выстирать в нем загрязненную одежду. Шерстяные вещи необходимо чистить с помощью спирта (Для цветных тканей необходимо использовать смесь 1-й части чистого спирта и 2-х частей воды).



Масляная краска: Пятно должно быть полностью удалено до момента высыхания краски с помощью обработки его растворителем. После этого загрязненный участок необходимо протереть чистящим средством и выстирать.



Жженные пятна: Если тип ткани разрешает ее стирку в щелочных растворах – необходимо выстирать в нем загрязненную одежду. Для шерстяной одежды необходимо покрыть загрязненное место тканью, слегка увлажненной перекисью водорода, и гладить пятно до полного высыхания ткани. После обильного полоскания необходимо выстирать одежду.

РАЗДЕЛ 8: ПОИСК И УСТРАНЕНИЕ МЕЛКИХ НЕИСПРАВНОСТЕЙ

Все ремонтные работы по устранению неисправностей стиральной машины должны проводиться только специалистами авторизованных сервисных центров. Если Ваша машина нуждается в ремонте или Вы не можете определить неисправность с помощью предоставленной далее информации, в таком случае необходимо:

- Отключить стиральную машину от сети электропитания.
- Закрыть кран подачи водопроводной воды на вход машины.
- Обратиться за помощью в ближайший авторизованный сервисный центр.

НЕИСПРАВНОСТЬ	ВОЗМОЖНАЯ ПРИЧИНА	СПОСОБЫ УСТРАНЕНИЯ
Стиральная машина не функционирует.	Она отключена от сети электропитания.	Вставить штекер в розетку сети.
	Сработал предохранитель.	Заменить предохранитель.
	Отсутствует электрическое напряжение в сети.	Проверить электрическое напряжение сети.
	Не нажата кнопка «ПУСК/ПАУЗА».	Нажать кнопку «ПУСК/ПАУЗА».
	Указатель Селектора программ находится на отметке «О» (выкл.).	Переключить Селектор программ в нужный режим.
	Дверь тщательно не закрыта.	Тщательно закрыть дверь. Вы должны услышать щелчок.
Стиральная машина не наполняется водой.	Закрит кран подачи водопроводной воды.	Открыть кран.
	Шланг подачи воды может быть изогнут.	Проверить шланг подачи воды из водопровода.
	Шланг подачи воды может быть закупоренный.	Почистить фильтры шланга подачи воды. (*)
	Фильтр крана подачи воды может быть закупоренный.	Почистить фильтры крана подачи воды. (*)
	Дверь тщательно не закрыта.	Тщательно закрыть дверь. Вы должны услышать щелчок.
Стиральная машина не сливает воду.	Сливной шланг закупоренный или изогнут.	Проверить сливной шланг.
	Закупоренный насосный фильтр.	Почистить насосный фильтр. (*)
	Одежда не уложена внутри машины равномерно.	Распределить одежду внутри машины равномерно.
Происходит вибрация стиральной машины.	Правильно не отрегулированы опоры стиральной машины	Правильно отрегулировать опоры. (**)
	Не сняты транспортировочные крепления.	Снять транспортировочные крепления. (**)

(*) Обратиться в раздел касательно ухода за машиной и ее технического обслуживания.

(**) Обратиться в раздел касательно установки стиральной машины.

НЕИСПРАВНОСТЬ	ВОЗМОЖНАЯ ПРИЧИНА	СПОСОБЫ УСТРАНЕНИЯ
Происходит вибрация стиральной машины.	В машине находится небольшое количество одежды.	Это не нарушает нормальную эксплуатацию машины.
	В машину загружено чрезмерное количество одежды или она разложена неравномерно внутри машины.	Не превышайте указанное количество одежды для данной модели машины, а также разложите одежду равномерно по всей площади барабана.
	Машина касается жесткого предмета.	Убрать посторонние предметы от машины.
Чрезмерное пеновыделение в дозаторе моющего средства.	Использовано чрезмерное количество моющего средства.	Нажать кнопку «ПУСК/ПАУЗА». Для прекращения пенообразования необходимо смешать одну столовую ложку смягчителя и пол-литра воды, полученную смесь залить в дозатор. По истечению 5-10 минут необходимо нажать кнопку «ПУСК/ПАУЗА». Во время следующей стирки необходимо использовать правильное количество моющего средства.
	Использование не соответствующего моющего средства.	Необходимо использовать только моющие средства, специально предназначенные для автоматических стиральных машин.
Плохое качество стирки.	Степень загрязненности одежды не соответствует выбранной программе.	Выбрать подходящую программу (см. Таблицу 1).
	Используется недостаточное количество моющего средства.	Необходимо использовать большее количество моющего средства, в соответствии с рекомендациями на упаковке.

НЕИСПРАВНОСТЬ	ВОЗМОЖНАЯ ПРИЧИНА	СПОСОБЫ УСТРАНЕНИЯ
Плохое качество стирки.	В машину загружено количество одежды, превышающее максимально допустимое для данной модели.	Загрузить в машину количество одежды, не превышающее максимально допустимое для данной модели.
	Увеличенное значение жесткости воды.	Использовать достаточное количество моющего средства, указанное изготовителем на упаковке.
	Неравномерное распределение одежды внутри машины.	Распределить одежду внутри машины равномерно.
Происходит слив воды из машины непосредственно после заливания.	Конец сливного шланга находится на слишком низком уровне по сравнению с машиной.	Разместить сливной шланг на правильной высоте. (**)
Во время стирки не наблюдается наличие воды в барабане.	Это не является признаком ненормального функционирования машины. Вода находится в нижней части барабана.	-
На одежде наблюдаются остатки стирального порошка.	Частицы некоторых стиральных порошков, не растворяющиеся в воде, могут прилипнуть к одежде в виде белых пятен.	Во время настройки машины на программу «ПОЛОСКАНИЕ» необходимо установить дополнительное полоскание для устранения пятен. После этого необходимо высушить одежду, снимая остатки пятен с помощью щетки.
На одежде наблюдаются серые пятна.	Это могут быть пятна от масла, сливок или мази.	В последующем процессе стирки необходимо использовать максимальное количество моющего средства, заявленное производителем средства на упаковке.

(**) Обратиться в раздел касательно установки стиральной машины.

НЕИСПРАВНОСТЬ	ВОЗМОЖНАЯ ПРИЧИНА	СПОСОБЫ УСТРАНЕНИЯ
Процесс отжима не выполняется вообще или выполняется с задержкой.	Это не является признаком ненормального функционирования машины. Таким образом может функционировать система контроля за несбалансированной загрузкой машины.	Система контроля за несбалансированной загрузкой машины будет пытаться распределить одежду равномерно. После окончания процесса равномерного распределения одежды в машине осуществится переход к процессу отжима. В дальнейшей эксплуатации машины необходимо равномерно распределять одежду по всей поверхности барабана.

РАЗДЕЛ 9: СИСТЕМА АВТОМАТИЧЕСКОГО ОПРЕДЕЛЕНИЯ НЕИСПРАВНОСТЕЙ

Ваша стиральная машина оборудована системой, которая не только применяет необходимые меры предосторожности, но и с помощью функции самоконтроля предупреждает Вас о любых неисправностях, возникающих во время процесса стирки.





КОД НЕИСПРАВНОСТИ	ИНДИКАЦИЯ НЕИСПРАВНОСТИ	ВОЗМОЖНАЯ ПРИЧИНА	СПОСОБЫ УСТРАНЕНИЯ
Err 01	Мигание индикатора режима «ПУСК/ПАУЗА».	Дверь тщательно не закрыта.	Тщательно закрыть дверь до появления щелчка. Если проблема не устранена, необходимо отключить машину от розетки электросети, закрыть кран подачи воды и обратиться за помощью в ближайший авторизованный сервисный центр.

КОД НЕИСПРАВНОСТИ	ИНДИКАЦИЯ НЕИСПРАВНОСТИ	ВОЗМОЖНАЯ ПРИЧИНА	СПОСОБЫ УСТРАНЕНИЯ
Err 02	Мигание индикатора готовности выполнения программы.	Уровень воды в машине находится ниже уровня нагревателя. Причиной может служить низкое давление в водопроводе или блокировка доступа воды в машину.	Полностью открыть кран подачи воды. Необходимо проверить наличие воды в водопроводе. Если проблема не будет устранена, через некоторое время машина автоматически остановится. Необходимо отключить машину от розетки электросети, перекрыть кран подачи воды и обратиться за помощью в ближайший авторизованный сервисный центр.
Err 03	Одновременное мигание индикатора режима «ПУСК/ПАУЗА» и индикатора готовности выполнения программы.	Неисправность насоса или загрязнение насосного фильтра.	Почистить насосный фильтр. Если проблема не устранена, необходимо обратиться за помощью в ближайший авторизованный сервисный центр. (*)





(*) Обратиться в раздел касательно ухода за машиной и ее технического обслуживания.



КОД НЕИСПРАВНОСТИ	ИНДИКАЦИЯ НЕИСПРАВНОСТИ	ВОЗМОЖНАЯ ПРИЧИНА	СПОСОБЫ УСТРАНЕНИЯ
Err 05	Одновременное мигание индикатора режима «ПУСК/ПАУЗА» и индикатора окончания выполнения программы.	Неисправность нагревателя или датчика измерения температуры.	Необходимо завершить эксплуатацию машины и отключить ее от розетки электросети. Закрыть кран подачи воды и обратиться за помощью в ближайший авторизованный сервисный центр.
Err 06	Одновременное мигание индикатора готовности выполнения программы и индикатора окончания выполнения программы.	Неисправность двигателя.	Необходимо завершить эксплуатацию машины и отключить ее от розетки электросети. Закрыть кран подачи воды и обратиться за помощью в ближайший авторизованный сервисный центр.
Err 07	Одновременное постоянное свечение индикатора режима «ПУСК/ПАУЗА», индикатора готовности выполнения программы и индикатора окончания выполнения программы.	Ошибка конфигурации.	Необходимо завершить эксплуатацию машины и отключить ее от розетки электросети. Закрыть кран подачи воды и обратиться за помощью в ближайший авторизованный сервисный центр.
Err 08	Одновременное мигание индикатора режима «ПУСК/ПАУЗА», индикатора готовности выполнения программы и индикатора окончания выполнения программы.	Неисправность двигателя.	Необходимо завершить эксплуатацию машины и отключить ее от розетки электросети. Закрыть кран подачи воды и обратиться за помощью в ближайший авторизованный сервисный центр.
Err 09	Одновременное постоянное свечение индикатора готовности выполнения программы и индикатора окончания выполнения программы.	Напряжение электросети не соответствует нормальному (завышенное или заниженное).	Если напряжение в электросети будет ниже 150 В или выше 260 В, произойдет автоматическая остановка машины. После восстановления нормального напряжения электросети машина возобновит свою работу.

РАЗДЕЛ 10: МЕЖДУНАРОДНЫЕ УСЛОВНЫЕ ОБОЗНАЧЕНИЯ ПРОЦЕССА СТИРКИ

			
Температура стирки.	Стирка запрещена (ручная стирка).	Теплый утюг	Горячий утюг

			
Очень горячий утюг	НЕ гладить	Не сушить в машине	Развесить для просушки

			
Сушить на веревке	Сушка в разложенном состоянии.	Отбеливание запрещено.	Возможность отбеливания.

		
<p>Данные символы касаются сухой чистки одежды. Буквы указывают на тип применимого растворителя для чистки. Одежда, для которой указаны такие символы, не должна стираться в стиральной машине, кроме случаев, когда этикетки указывают на такую возможность.</p>		