

ORION®

телефон стандарту DECT
модель OD-31 Tango (B)

Інструкція з експлуатації

1.8 ГГц DECT ТЕЛЕФОН
CALLER ID
ЦИФРОВИЙ АВТОВІДПОВІДАЧ
ДИСТАНЦІЙНЕ КЕРУВАННЯ

Зміст

Загальні характеристики	4
Попередження	4
Комплектація	4
Функціональне меню	5
Трубка	5
База	6
Інсталяція	6
База	6
Трубка	6
РК дисплей та функції клавіатури	7
Іконки РК дисплея	7
Функції клавіатури	7
Система меню	8
Дії автовідповідача (ТАМ) з трубки	9
Цифровий автовідповідач	11
Характеристики	11
Дії ТАМ з бази	12
Налаштування режиму автовідповідача	12
Вихідне повідомлення - OGM	12
Пам'ятка	12
Вхідне повідомлення - ICM	12
Індикатор нового повідомлення	12
Відтворення повідомлення	12
Видалення повідомлення	13
Код захисту	13
Налаштування часу	13
Налаштування звукового сигналу дзвінка	14
Економайзер часу	14
Налаштування рівня гучності	14
Дистанційне керування. Вхід	14
Дистанційне керування повідомленнями	14
Дистанційне керування OGM (вихідним повідомленням)	15
Дистанційне керування режимом автовідповідача	15
Дистанційне керування налаштуванням коду захисту	15
Налаштування	15
Режим налаштувань трубки	15
Реєстрація і зняття з реєстрації	15
Журнал вхідних дзвінків/Зворотній дзвінок/Запис/Видалення	17
Видалення голосових повідомлень	18
Журнал вихідних дзвінків/Повторний набір/Запис/Видалення	18
Телефонна книга	19
Статус телефонної книги	20
Видалення трубки	20
Налаштування сигналу дзвінка бази	20
Налаштування режиму набору	21
Налаштування часового інтервалу доступу	22
ПІН код	22
Будильник	22
Аудіо налаштування	23
Налаштування сигналу дзвінка	23
Налаштування звукових сигналів клавіатури, низького заряду батареї, сигналу зони	24
Мова	25
Назва трубки	25
Автовідповідь	25
Заборона дзвінка	26
Налаштування часу	26
Налаштування контрасту РК дисплея	27
Вибір бази	27
Відновлення заводських налаштувань	28

Як зробити дзвінок і відповісти на дзвінок	28
Як набрати номер	28
Як відповісти на дзвінок	28
Виклик трубки з бази	29
Виклик/«Вокі-токі»/Переадресація дзвінка	29
Переадресація дзвінка	29
Відображення часу дзвінка	29
Попередній набір номера	29
Інші функції	30
Налаштування рівня гучності дзвінка	30
Повторний набір номера	30
Пауза	30
Функція скидання	30
Функція «Не турбувати»	30
Функція блокування/розблокування клавіатури	30
Ввімкнення/Вимкнення живлення трубки	30
Інтерком	30
Налаштування «Вокі-токі»	31
Зберігання	32
Пошук пошкоджень	33

Загальні характеристики

- ◆ 1.8 ГГц DECT ТЕЛЕФОН
- ◆ 8 КРОКІВ НАЛАШТУВАННЯ КОНТРАСТУ РК ДИСПЛЕЯ ТРУБКИ
- ◆ ПОДВІЙНА СИСТЕМА АВТОМАТИЧНОГО ВИЯВЛЕННЯ CALLER ID FSK/DTMF
- ◆ 40 ЗАПИСІВ ПРОПУЩЕНИХ ДЗВІНКІВ З ВІДОБРАЖЕННЯМ НАЗВИ
- ◆ 10 ЗАПИСІВ ВИХІДНИХ ДЗВІНКІВ
- ◆ 50 ЗАПИСІВ ТЕЛЕФОНОЇ КНИГИ
- ◆ РЕЄСТРАЦІЯ 5 ТРУБОК ЗА ОДНІСЮ БАЗОЮ
- ◆ ФУНКЦІЯ «ВОКІ-ТОКІ»
- ◆ БЛОКУВАННЯ КЛАВІАТУРИ, ФУНКЦІЯ «НЕ ТУРБУВАТИ»
- ◆ 5 ЗВИЧАЙНИХ МЕЛОДІЙ ДЗВІНКА ТА 5 ПОЛФОНІЧНИХ. ВИМКНЕННЯ
- ◆ БУДИЛЬНИК
- ◆ БАГАТОМОВНИЙ
- ◆ ІНТЕРКОМ, ПОШУК, КОНФЕРЕНЦВ'ЯЗОК
- ◆ ГОДИННИК
- ◆ ВВИМКНЕННЯ/ВИМКНЕННЯ ЖИВЛЕННЯ ТРУБКИ
- ◆ РК ДИСПЛЕЙ З ПІДСВІТКОЮ
- ◆ КЛАВІАТУРА З ПІДСВІТКОЮ

Попередження

Акумуляторна батарея

Рекомендується замінити старі батареї новими батареями відомих брендів. Не використовуйте батареї невідомих виробників.

Силовий адаптер

Старайтесь не розміщати легкозаймисті речовини поблизу електророзетки щонайменше на відстані 20см. Ніколи не намагайтесь працювати з оголеним шнуром живлення або розгалуженою електророзеткою, для того щоб інстальовати телефон. Це може призвести до електричного шоку.

Аварійна ситуація

Якщо у повітрі присутній запах паленого або силовий адаптер перегрівся, негайно від'єднайте адаптер від електророзетки і/або зніміть акумуляторні батареї. За умови ненормального використання може виникнути пожежа. Зверніться до сервісного центру у разі неправильної експлуатації приладу.

Утилізація



Не викидайте Ваше старе обладнання, в тому числі і акумуляторні батареї, в контейнери для сміття загального користування.

Довідайтесь про окрему систему збору відходів електричної та електронної продукції, яка позначена цим символом, і діє в Вашій місцевості.

Комплектація

База – 1шт

Трубка – 1шт

Акумуляторна батарея (1,2В~400мА/год) – 2шт

Силовий адаптер (DC 6В/500мА) -1шт

Телефонний шнур – 1шт

Інструкція з експлуатації – 1шт

Гарантійний талон – 1шт

Функціональне меню

ТРУБКА

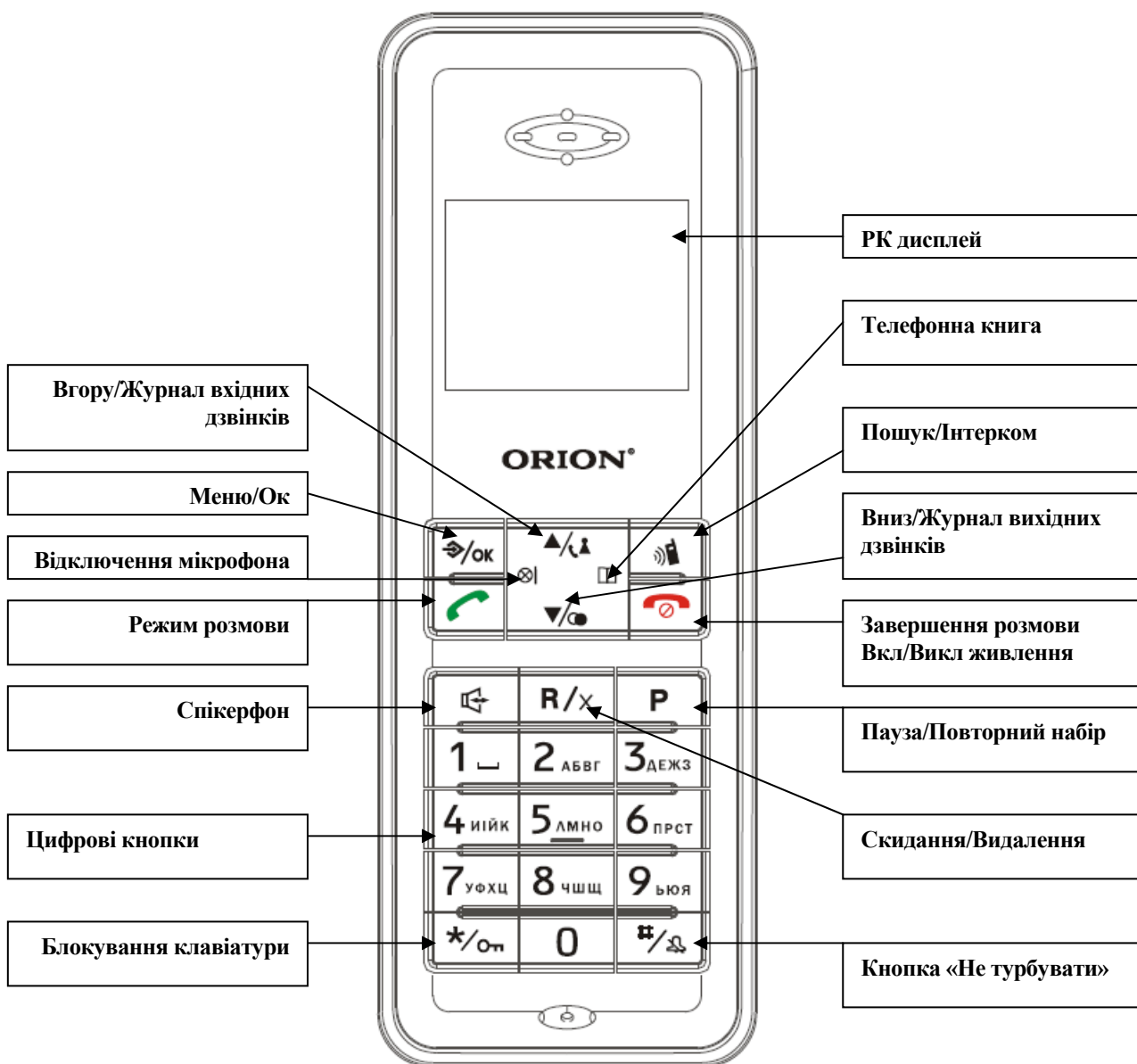

БАЗА

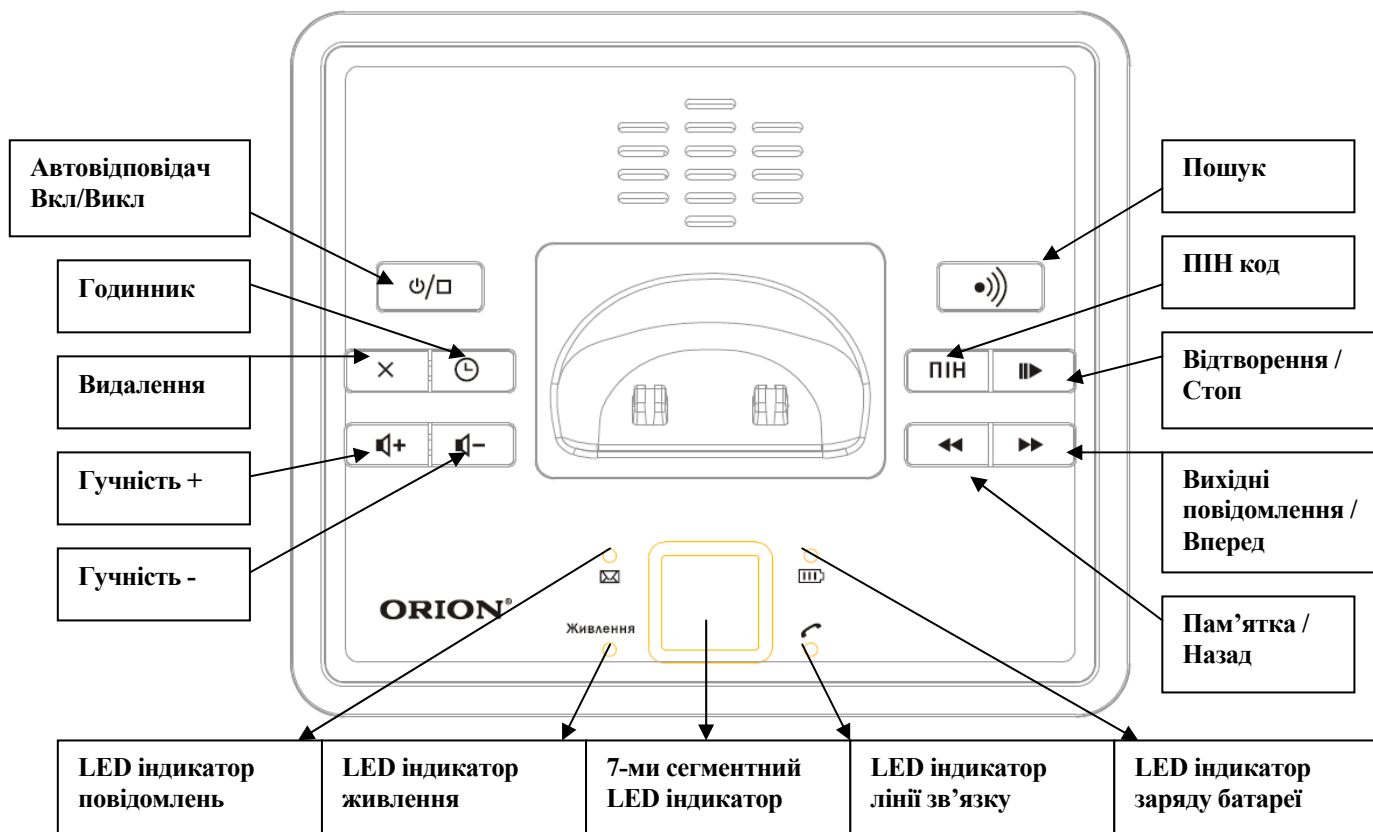

Інсталяція

БАЗА

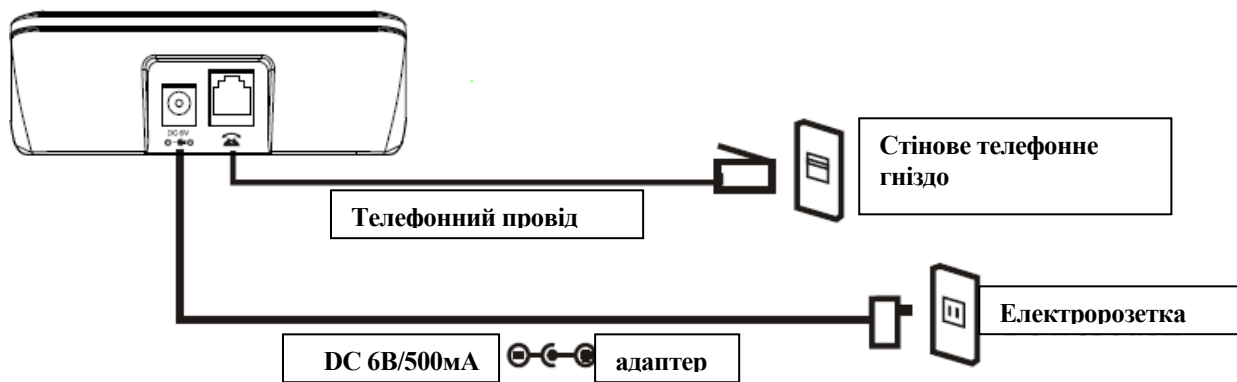

* Телефонний провід, стінове телефонне гніздо, адаптер, електророзетка.

* Не рекомендується інсальовати понад три телефони, що може погіршити якість розмови.

ТРУБКА

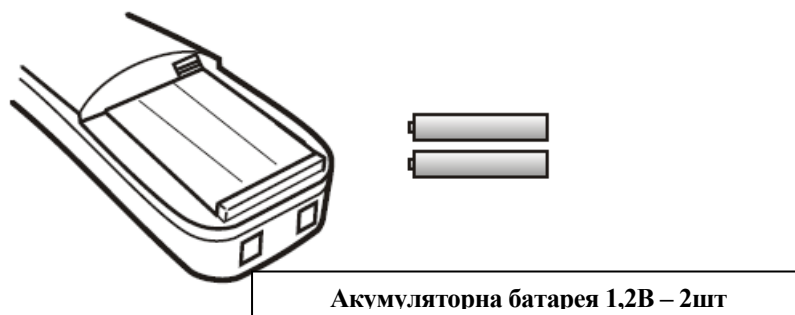

Акумуляторна батарея 1,2В – 2шт









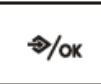

* Рекомендується зарядити батареї протягом 10 годин при першому використанні, щоб прилад працював добре.

РК дисплей та функції клавіатури

ІКОНКИ РК ДИСПЛЕЯ

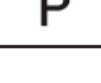
	ТЕЛЕФОННА КНИГА		БЛОКУВАННЯ КЛАВІАТУРИ
	РЕЖИМ РОЗМОВИ		НОВИЙ ВХІДНИЙ ДЗВІНОК
	БУДИЛЬНИК		СПІКЕРФОН
	ІНДИКАТОР ЗАРЯДУ БАТАРЕЇ		ЗВУК ВІДКЛЮЧЕНИЙ
	АНТЕНА		ЗВУК ВКЛЮЧЕНИЙ
	МЕНЮ / ПІДТВЕРДЖЕННЯ		НАВІГАЦІЯ ВГОРУ/ВНИЗ
	З'ЄДНАННЯ З ВНУТРІШНЬОЮ ЛІНІЄЮ		З'ЄДНАННЯ З ЗОВНІШНЬОЮ ЛІНІЄЮ

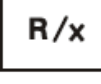
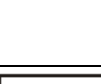
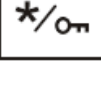
ФУНКЦІЇ КЛАВІАТУРИ

	Входження в режим меню з режиму очікування. Підтвердження (ОК) вибору і дій.
	Кнопка пошуку. Працює при наявності двох і більше трубок.
	Кнопка розмови для виклику номера та відповіді на дзвінок.
	Завершення розмови (Вкл/Викл живлення трубки). Коротке натискання на кнопку завершить розмову. Тривале натискання може включити/виключити живлення трубки відповідно. Коли виконуються інші функції, натисніть на цю кнопку, щоб повернутися до режиму очікування.
	Телефонна книга
	Кнопка відключення мікрофона. В режимі розмови натисніть на цю кнопку, щоб відключити мікрофон.
	Кнопка паузи/повторного набору номера. Коли іде виклик номера, натисніть на кнопку, щоб ввімкнути паузу. Буде вклинюватися затримка часу 3.6с . Коли хочете подзвонити, натисніть на цю кнопку для повторного набору останнього набраного номера.
	Кнопка спікерфона.
	В режимі редагування запису або попереднього набору номера, якщо ви допустились помилки, натисніть на цю кнопку для редагування. При перегляді отриманих або набраних номерів натисніть на цю кнопку і утримуйте 3 с, щоб видалити всі номери. В режимі розмови, натисніть на цю кнопку, щоб отримати часовий інтервал доступу. Кнопка скидання переводить в режим нового зумеру (гудок у трубці), не клавши телефонної трубки на апарат.
	При редагуванні імені в телефонній книзі або повідомлення натискайте на цю кнопку, щоб перейти до великих літер, малих літер, цифр. В режимі очікування, ви перейдете в режим блокування клавіатури при тривалому натисненні на кнопку, повторне тривале натискання на кнопку розблокує клавіатуру.
	В режимі очікування, ви перейдете в режим «Не турбувати» при тривалому натисненні на цю кнопку, повторне тривале натискання - режим очікування.
	Вгору/Перегляд вхідних дзвінків.
	Вниз/Перегляд вихідних дзвінків.

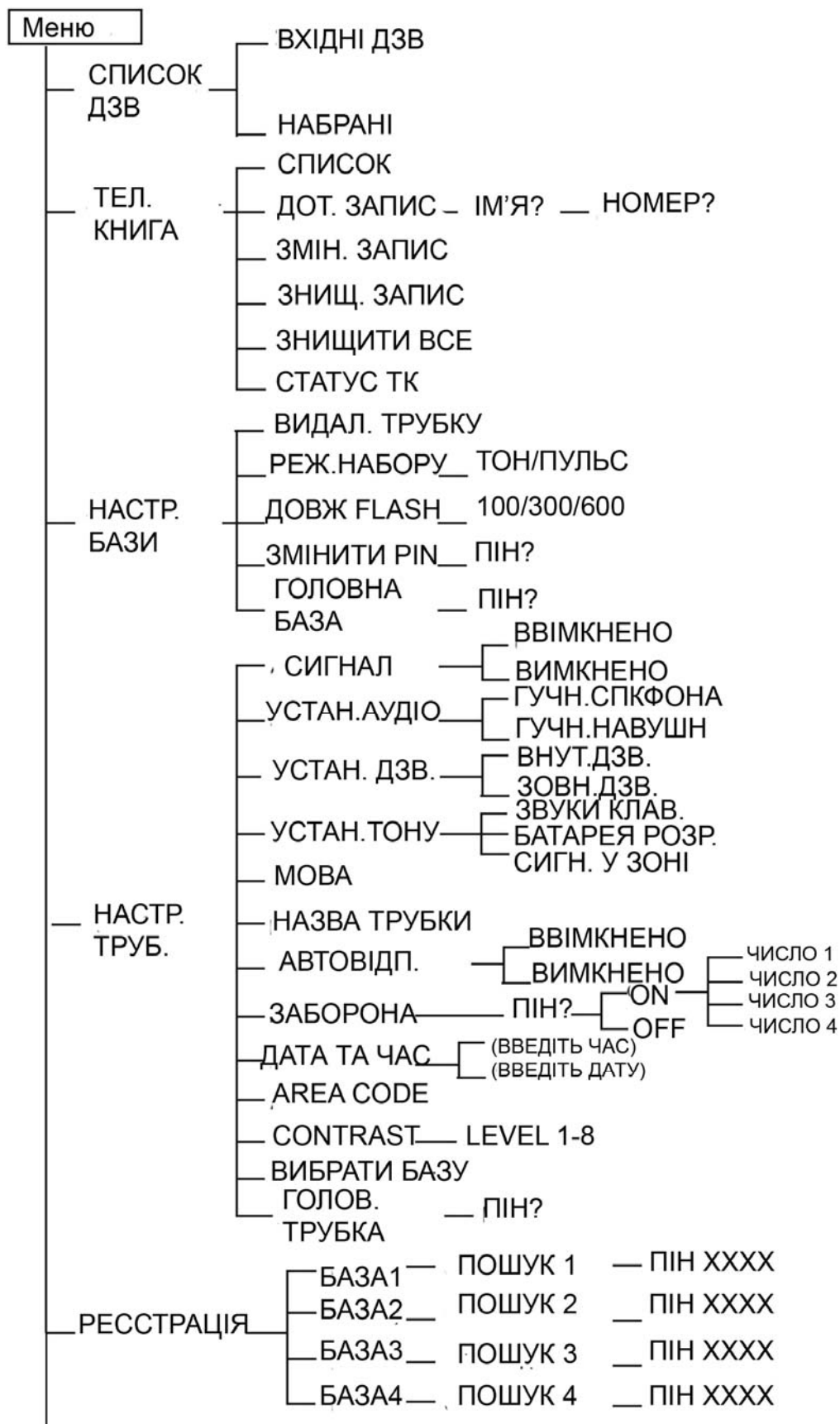

Система меню

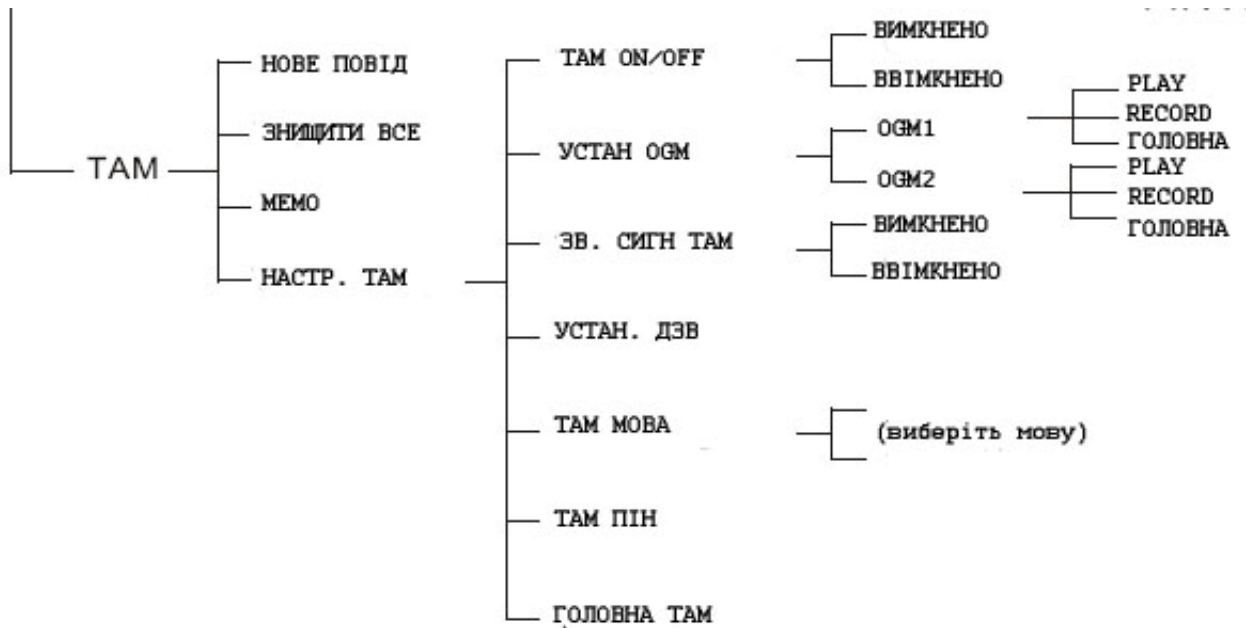





Дії автовідповідача (ТАМ) з трубки





В режимі очікування (трубка) натисніть кнопку . На дисплеї відобразиться СПИСОК ДЗВ.



За допомогою кнопок  /  виберіть пункт ТАМ.

Натисніть кнопку  для підтвердження.



1. За допомогою кнопок  /  виберіть пункт НОВЕ ПОВІД. Натисніть кнопку  для підтвердження.



- » Якщо немає повідомлень, автовідповідач відтворить наступне голосове повідомлення «У вас нет сообщений».
- » Якщо у вас нові повідомлення, автовідповідач відтворить наступне голосове повідомлення «У вас x новых сообщений».
- » Якщо немає нових повідомлень, але залишились старі, автовідповідач відтворить наступне голосове повідомлення «У вас нет новых сообщений. У вас x сообщений».





2. За допомогою кнопок  /  виберіть пункт ЗНИЩИТИ ВСЕ. Натисніть кнопку  для підтвердження. На дисплеї відобразиться ПІДТВЕРДИТИ? Знову натисніть кнопку  для підтвердження. Автовідповідач відтворить наступне голосове повідомлення «Все сообщения удалены».

3. За допомогою кнопок  /  виберіть пункт МЕМО. Натисніть кнопку , щоб розпочати запис OGM (вихідного повідомлення). Автовідповідач відтворить наступне голосове повідомлення «Для записи своего сообщения, пожалуйста, говорите после сигнала».

» Під час запису пам'ятки, натисніть на  або , щоб завершити запис.

4. За допомогою кнопок  /  виберіть пункт НАСТР.ТАМ. Натисніть кнопку , щоб увійти в режим налаштувань ТАМ (автовідповідача).



1) В режимі налаштувань ТАМ за допомогою кнопок  /  виберіть TAM ON/OFF.



Натисніть кнопку  для підтвердження. За допомогою кнопок  /  виберіть ВИМКНЕНО або ВВИМКНЕНО. Натисніть кнопку  для підтвердження або натисніть , щоб повернутися назад.



2) В режимі налаштувань ТАМ за допомогою кнопок  /  виберіть OGM (вихідне повідомлення).

Натисніть кнопку  для підтвердження.





A. За допомогою кнопок  /  виберіть OGM1. Натисніть кнопку  для підтвердження.

a. За допомогою кнопок  /  виберіть PLAY. Натисніть кнопку  для відтворення заводського OGM. Автовідповідач відтворить наступне голосове повідомлення “Сейчас никто не может ответить, пожалуйста, оставьте свое сообщение после сигнала”.



b. За допомогою кнопок  /  виберіть RECORD. Натисніть кнопку , щоб розпочати запис OGM. Автовідповідач відтворить наступне голосове повідомлення “Для записи нового приветствия, пожалуйста, говорите после сигнала”. Під час запису OGM



натисніть на  або , щоб завершити запис.



c. Ви маєте 60 секунд запису пам'ятки. Запис автоматично вимкнеться через 60 секунд, якщо ви не натиснете на будь-яку кнопку.

d. За допомогою кнопок  /  виберіть пункт ГОЛОВНА. Натисніть кнопку  для підтвердження. На дисплеї відобразиться ПІДТВЕРДИТИ? Знову натисніть кнопку  для підтвердження. Записане OGM видалиться. Автовідповідач відтворить заводське OGM. Заводське OGM не може бути видаленим.





B. За допомогою кнопок  /  виберіть OGM2. Натисніть кнопку  для підтвердження.



a. За допомогою кнопок  /  виберіть PLAY. Натисніть кнопку  для відтворення заводського OGM. Автовідповідач відтворить наступне голосове повідомлення “Сейчас никто не может ответить, пожалуйста, оставьте свое сообщение после сигнала”.





b. За допомогою кнопок  /  виберіть RECORD. Натисніть кнопку , щоб розпочати запис OGM. Автовідповідач відтворить наступне голосове повідомлення “Для записи нового приветствия, пожалуйста, говорите после сигнала”. Під час запису OGM



натисніть на  або , щоб завершити запис.

c. Ви маєте 60 секунд запису пам'ятки. Запис автоматично вимкнеться через 60 секунд, якщо ви не натиснете на будь-яку кнопку.

d. За допомогою кнопок  /  виберіть пункт ГОЛОВНА. Натисніть кнопку  для підтвердження. На дисплеї відобразиться ПІДТВЕРДИТИ? Знову натисніть кнопку  для підтвердження. Записане OGM видалиться. Автовідповідач відтворить заводське OGM. Заводське OGM не може бути видаленим.



3) В режимі налаштувань ТАМ за допомогою кнопок  /  виберіть ЗВ. СИГН ТАМ.



Натисніть кнопку  для підтвердження. За допомогою кнопок  /  виберіть ВИМКНЕНО або ВВІМКНЕНО. Натисніть кнопку  для підтвердження або натисніть , щоб повернутися назад.

4) В режимі налаштувань ТАМ за допомогою кнопок  /  виберіть УСТАН. ДЗВ. Натисніть кнопку  для підтвердження.

» Це налаштування дозволяє ввести бажану кількість звукових сигналів (дзвінків) перед тим, як ви отримаєте дзвінок.



» Для вибору ви маєте 2 – 9 звукових сигналів і режим «Економайзер часу» (TIME SAVER).

» За допомогою кнопок  /  виберіть бажану кількість звукових сигналів або «Економайзер часу».



Натисніть кнопку  для підтвердження або натисніть , щоб повернутися назад.



» Виберіть «Економайзер часу».



- a. Після 3 або 7 звукових сигналів запрацює система.
- b. Економайзер часу може зберігати заряд телефона, коли ви отримуєте повідомлення з іншого телефону.
- c. Якщо у вас нове повідомлення, на дзвінок буде відповідь після 3 звукових сигналів дзвінка.
- d. Якщо нема нового повідомлення, на дзвінок буде відповідь після 7 звукових сигналів дзвінка.
- e. Ви можете покласти трубку на 4 звуковому сигналі дзвінка, щоб зберегти заряд телефона.

5) В режимі налаштувань ТАМ за допомогою кнопок  /  виберіть ТАМ ПНН. Натисніть кнопку  для підтвердження.

a. Заводський код захисту – 0000.

b. Коли відобразиться налаштування коду захисту, введіть 4 цифри. Натисніть кнопку  для підтвердження або натисніть , щоб повернутися назад.

6) В режимі налаштувань ТАМ за допомогою кнопок  /  виберіть ГОЛОВНА ТАМ.

Натисніть кнопку  для підтвердження. На дисплеї відобразиться ПНН? Введіть пароль 0000. Натисніть кнопку  для підтвердження.

Цифровий автовідповідач

ХАРАКТЕРИСТИКИ

- ◆ 22 кбіт/с алгоритм стиснення, 60 хвилин запису голосових повідомлень
- ◆ Голосовий календар дати та часу, а також підказки для користувача
- ◆ Можлива експлуатація без голосових підказок
- ◆ Запис до 59 повідомлень
- ◆ 60 секунд запису OGM (вихідного повідомлення)
- ◆ 120 секунд запису пам'ятки і вхідних повідомлень
- ◆ Функція двостороннього запису
- ◆ Видалення одного повідомлення/всіх повідомлень
- ◆ Затримка звукових сигналів дзвінка
- ◆ Мелодія зайнятої лінії / Мелодія дзвінка / Безперервна мелодія дзвінка
- ◆ Виявлення DTMF для дистанційного керування
- ◆ Відображення номера дзвінка на РК дисплеї
- ◆ Функція перехоплення дзвінка кнопкою зупинення
- ◆ Функція VOX, 5 секунд / 8 секунд голосового виявлення при роз'єднанні лінії.
- ◆ LED індикатор нового повідомлення
- ◆ 7 сегментний цифровий LED дисплей
- ◆ Цифрове регулювання рівня гучності (7 рівнів)
- ◆ Дистанційне керування з трубки
- ◆ Дистанційне керування з іншого телефона
- ◆ 4 цифровий пароль користувача. Заводський код – 0000

ДІЇ ТАМ З БАЗИ

Прилад має приблизно 60 хвилин загального часу запису.





НАЛАШТУВАННЯ РЕЖИМУ АВТОВІДПОВІДАЧА

» Для ввімкнення/вимкнення автовідповідача натисніть та утримуйте кнопку . При ввімкненні автовідповідач відтворить повідомлення «Автоответчик включен, приветствие один». «Приветствие один» це наступне привітання для вхідних дзвінків – «Сейчас никто не может ответить, пожалуйста, оставьте свое».



сообщение после сигнала». При повторному натисненні кнопки  автовідповідач відтворить повідомлення «Автоответчик включен, приветствие два». «Приветствие два» це наступне привітання для вхідних дзвінків – «Сейчас никто не может ответить, пожалуйста, перезвоните позже».

» При утриманні кнопки  автовідповідач вимкнеться, відтвориться повідомлення «Автоответчик выключен» і вимкнеться LED індикатор



ВИХІДНЕ ПОВІДОМЛЕННЯ - OGM

- » Натисніть і утримуйте кнопку  протягом 2 секунд, щоб розпочати запис OGM. Автовідповідач повідомить “Для записи нового приветствия, пожалуйста, говорите после сигнала”. Під час запису OGM, натисніть , щоб завершити запис.
- » Ви маєте 60 секунд запису OGM. Запис автоматично вимкнеться через 60 секунд, якщо ви не натиснете на будь-яку кнопку.
- » Коли автовідповідач знаходиться в режимі очікування, натисніть на кнопку , щоб відтворити OGM. Заводське OGM: “Сейчас никто не может ответить, пожалуйста, оставьте свое сообщение после сигнала”.
- » Під час відтворення OGM натисніть на кнопку , щоб видалити записане OGM. Записане OGM видалиться. Автовідповідач відтворить заводське OGM.
- » Нове OGM не запишеться, якщо пам'ять повна.
- » Заводське OGM не може бути видаленим.

ПАМ'ЯТКА

- » Натисніть і утримуйте кнопку  протягом 2 секунд, щоб розпочати запис пам'ятки. Автовідповідач повідомить “Для записи своего сообщения, пожалуйста, говорите после сигнала”. Під час запису пам'ятки, натисніть , щоб завершити запис.
- » Ви маєте 120 секунд запису пам'ятки. Запис автоматично вимкнеться через 120 секунд, якщо ви не натиснете на будь-яку кнопку.

ВХІДНЕ ПОВІДОМЛЕННЯ - ICM

- » Коли автовідповідач включений, він буде отримувати вхідні дзвінки. Після відтворення OGM і короткого звукового сигналу, автовідповідач розпочне запис ICM.
- » Ви маєте 120 секунд запису повідомлення.
- » Запис ICM зупиниться, якщо: мовчання протягом 5-8 секунд, безперервний сигнал або лінія зайнята, 120 секунд запису закінчилися, піднята трубка спареного телефона, натиснули кнопку .
- » Якщо була піднята трубка спареного телефона, то повідомлення, що записувалось, буде збереженим як нове повідомлення.
- » Натисніть кнопку  під час запису. Повідомлення, що записувалось, не буде збереженим.
- » За 10 секунд до заповнення пам'яті, автовідповідач повідомить “Пожалуйста, завершите ваше сообщение в течение десяти секунд”. Через 10 секунд запис ICM зупиниться, лінія звільниться. Повідомлення буде збереженим як нове повідомлення.
- » Коли пам'ять буде заповненою, автовідповідач прийме дзвінок і відтворить наступне повідомлення “Извините, память заполнена” і від'єднається від лінії.





ІНДИКАТОР НОВОГО ПОВІДОМЛЕННЯ

- » Коли є нові повідомлення, буде блимати LED індикатор нового повідомлення. На 7 сегментному LED індикаторі буде відобразитися кількість повідомлень. Наприклад, 2 означає, що є два нові повідомлення.
- » Коли є нові повідомлення, але є і старі, все ще буде блимати LED індикатор нового повідомлення. На 7 сегментному LED індикаторі буде відобразитися загальна кількість повідомлень, а не лише нові.
- » Якщо включений звуковий сигнал повідомлень, автовідповідач буде подавати такий сигнал кожні 30 секунд.

ВІДТВОРЕННЯ ПОВІДОМЛЕННЯ

- » Натисніть кнопку  один раз для відтворення повідомлень.
- * Якщо є нові повідомлення, автовідповідач повідомить «У вас x нових сообщений, новое сообщение один» (текст повідомлення), «новое сообщение два» (текст повідомлення)... Після завершення відтворення, автовідповідач повідомить “Вы прослушали все сообщения”.
- * Якщо немає нових повідомлень, але залишилися старі, автовідповідач відтворить наступне голосове повідомлення “У вас нет новых сообщений. У вас x сообщений, сообщение один (текст повідомлення), «сообщение два» (текст повідомлення)”... Після завершення відтворення, автовідповідач повідомить “Вы прослушали все сообщения”.

* Якщо немає повідомлень, автовідповідач відтворить наступне голосове повідомлення “У вас нет сообщений”.

» Натисніть кнопку  один раз, щоб відтворити наступне одне повідомлення; натисніть кнопку  один раз, щоб відтворити останнє одне повідомлення. Натисніть кнопку  один раз, щоб зупинити відтворення. Натисніть кнопку /□ один раз, щоб повернутися в режим очікування.

ВИДАЛЕННЯ ПОВІДОМЛЕНЬ



» Під час відтворення повідомлення натисніть на кнопку , щоб видалити одне поточне повідомлення. Автовідповідач повідомить “Сообщение удалено”. Потім автовідповідач відтворить наступне повідомлення. Але якщо всі повідомлення видалені, то автовідповідач повідомить “У вас нет сообщений”.



» В режимі очікування натисніть і утримуйте кнопку  протягом 3 секунд, щоб видалити всі повідомлення. Автовідповідач повідомить “Все сообщения удалены”.



КОД ЗАХИСТУ

» В режимі очікування натисніть на кнопку ПНН. Автовідповідач повідомить “Ваш пароль XXXX”. Заводський код захисту – 0000.

» Код захисту складається з 4 цифр.

» В режимі очікування натисніть і утримуйте кнопку ПНН протягом 3 секунд. Автовідповідач повідомить “Настройка пароля. Первая цифра X.”. Натисніть + (вперед) або - (назад), щоб ввести код захисту. Щоб змінити код захисту (коли код захисту 0000):

» Натисніть кнопку + один раз. Автовідповідач повідомить “Один”. Натисніть кнопку + знову, автовідповідач повідомить “Два” і т.д. LED індикатор буде відображати відповідний номер.

» Натисніть кнопку ПНН для підтвердження вибраної першої цифри коду захисту. Автовідповідач відразу запитає другу цифру “Вторая цифра X”. Знову за допомогою кнопок +/- виберіть другу цифру коду і натисніть кнопку ПНН для підтвердження вибраного. Повторіть ті ж дії для третьої і четвертої цифри коду.

» Після підтвердження четвертої цифри нового коду захисту. Автовідповідач відразу повідомить новий код захисту, наприклад, “Ваш пароль XXXX” і повернеться в режим очікування.

» Якщо протягом восьми секунд не вводилась жодна цифра, процедура налаштування припиниться.

» В режимі очікування натисніть кнопку ПНН, щоб перевірити поточний код захисту. Автовідповідач повідомить “Ваш пароль XXXX”.

НАЛАШТУВАННЯ ЧАСУ



» Ви можете налаштувати поточний день та час для календаря кожного повідомлення. Відтворення часу та дати повідомлення не буде, якщо ви їх не налаштуєте.



» LED індикатор показує CL, коли дата та час не налаштовані.



» Налаштування часу скидаються при кожному роз’єднанні телефону з джерелом живлення.



» Коли дата та час не налаштовані. Натисніть на кнопку , автовідповідач повідомить “Пожалуйста, установите дату и время”.



» Натисніть і утримуйте кнопку  протягом 3 секунд, щоб увійти в режим налаштувань дати та часу.

» Автовідповідач повідомить “Установите год”. LED дисплей відобразить рік, наприклад “09”. За допомогою кнопок +/- встановіть рік і натисніть  для підтвердження.

» Автовідповідач повідомить “Установите месяц”. LED дисплей відобразить місяць, наприклад “01”. Знову за допомогою кнопок +/- встановіть місяць і натисніть  для підтвердження.

» Автовідповідач повідомить “Установите день”. LED дисплей відобразить день, наприклад “01”. Знову за допомогою кнопок +/- встановіть день і натисніть  для підтвердження.

» Автовідповідач повідомить “Установите часы”. LED дисплей відобразить години, наприклад “12”. Знову за допомогою кнопок +/- встановіть години і натисніть  для підтвердження. Примітка: налаштування годинника в форматі 24:00.





» Автовідповідач повідомить “Установите минуты”. LED дисплей відобразить хвилини, наприклад “00”. Знову за допомогою кнопок +/- встановіть хвилини і натисніть  для підтвердження.

» Після підтвердження налаштування хвилин автовідповідач відразу повідомить нові налаштування дня і часу. Наприклад, “Среда, шестнадцать часов сорок минут”. Будь-ласка, зверніть увагу, що автовідповідач не повідомляє вголос рік і місяць.

» Якщо протягом восьми секунд не вводилась жодна цифра, процедура налаштування припиниться.

» В режимі очікування натисніть кнопку , щоб відтворити голосове повідомлення дати та часу, які ви налаштували.



НАЛАШТУВАННЯ ЗВУКОВОГО СИГНАЛУ ДЗВІНКА

- » Ви можете налаштувати необхідну кількість звукових сигналів дзвінка, перед тим як автовідповідач відповість на дзвінок. Виконайте наступне:
- » Для вибору ви маєте 2 – 9 звукових сигналів і режим «Економайзер часу» (TIME SAVER).
- » Натисніть і утримуйте кнопку  протягом 3 секунд, щоб налаштувати режим дзвінка. Автовідповідач повідомить початкове налаштування, наприклад, “П’ять”. (Це означає, що ви отримаєте дзвінок після п’яти звукових сигналів.) LED дисплей також відобразить “05”.
- » За допомогою кнопок  + /  – виберіть необхідну кількість звукових сигналів дзвінка або режим «Економайзер часу».
- » Знову натисніть кнопку , щоб підтвердити налаштування. Автовідповідач відразу повідомить нові налаштування дзвінка і повернеться в режим очікування.
- » В режимі очікування натисніть і утримуйте кнопку  протягом 3 секунд. Автовідповідач повідомить “Ответ на вызов через пять звонков”.
- » Якщо ви вибрали режим «Економайзер часу»:

ЕКОНОМАЙЗЕР ЧАСУ



- » Якщо ви вибрали режим «Економайзер часу», в режимі очікування натисніть і утримуйте кнопку  протягом 3 секунд. Автовідповідач повідомить “Задержка ответа, автоматический режим”.
- » Кількість звукових сигналів дзвінка, які запускатимуть в роботу лінійний інтерфейс для режиму економайзера часу, 3 або 7.
- » Економайзер часу може зберегти гроші, коли ви намагаєтесь прослухати повідомлення, роблячи дзвінок з іншого телефону.
- » Якщо у вас нове повідомлення, на дзвінок буде відповідь після 3 звукових сигналів дзвінка.
- » Якщо нема нового повідомлення, на дзвінок буде відповідь після 7 звукових сигналів дзвінка. Ви можете покласти трубку на 4 звуковому сигналі дзвінка.

НАЛАШТУВАННЯ РІВНЯ ГУЧНОСТІ

- » За допомогою кнопок  + /  – встановіть необхідний рівень гучності спікерфона.
- » Ці кнопки також використовуються для налаштування часу, пін кода і при відтворенні повідомлення.

ДИСТАНЦІЙНЕ КЕРУВАННЯ. ВХІД

- » Подзвоніть на ваш номер телефону (автовідповідач ввімкнений). Почекайте, поки завершиться відтворення OGM, або, якщо пам’ять повна, поки завершиться голосове повідомлення “Сейчас никто не может ответить, пожалуйста, перезвоните позже”. Потім введіть 4-х значний код доступу, який вам попередньо налаштували для автовідповідача.
- » Якщо введений код правильний, ви в режимі дистанційного доступу. Якщо немає нових повідомлень, автовідповідач відтворить наступне голосове повідомлення:
“У вас нет новых сообщений”.
- » Для вызова главного меню нажмите 1”.
- Після того як ви натиснете 1, автовідповідач відтворить наступне голосове повідомлення:
“Для прослушивания новых сообщений нажмите 2”
“Для прослушивания всех сообщений нажмите 3”
“Для удаления сообщений нажмите 4”
“Для включения или выключения автоответчика нажмите 5”
“Для записи нового приветствия нажмите 6”
“Для повторного вызова главного меню нажмите 1”
- Якщо протягом восьми секунд не вводилась жодна цифра, режим дистанційного керування завершиться і лінія роз’єднається.

- » Щоб зупинити режим дистанційного керування, натисніть кнопку  /  на базі або покладіть слухавку паралельного телефону.

ДИСТАНЦІЙНЕ КЕРУВАННЯ ПОВІДОМЛЕННЯМИ

- » Ви можете виконувати наступні операції з головного меню в режимі дистанційного керування:
- » Якщо у вас нові повідомлення, автовідповідач відтворить наступне голосове повідомлення «У вас x нових сообщений, новое сообщение один» (текст повідомлення).
- » Якщо немає повідомлень, автовідповідач відтворить наступне голосове повідомлення “У вас нет новых сообщений”, а також “Для вызова главного меню нажмите 1”.
- » По завершенні відтворення останнього повідомлення автовідповідач повідомить “Вы прослушали все сообщения, для удаления всех сообщений нажмите 4, для вызова главного меню нажмите 1”. Короткий звуковий сигнал.

» Під час відтворення повідомлення можна виконати наступне:

- Натисніть «1» для відтворення попереднього повідомлення;
- Натисніть «2» для відтворення наступного повідомлення;
- Натисніть «3» для повторного відтворення повідомлення;
- Натисніть «4» для видалення поточного повідомлення. Автовідповідач відтворить голосове повідомлення “Сообщение удалено”, а потім відтвориться наступне повідомлення.

» Ви маєте максимум 120 секунд запису повідомлення. Через 120 секунд ви почуєте довгий звуковий сигнал, повідомлення буде збережено, як нове повідомлення. Автовідповідач перейде до головного меню.

ДИСТАНЦІЙНЕ КЕРУВАННЯ OGM (вихідним повідомленням)

» Ви можете записати нове OGM з головного меню в режимі дистанційного керування натиснувши на «б». Автовідповідач повідомить: “Пожалуйста, говорите после сигнала”, “Для завершения записи нажмите решетку”. Після запису, автовідповідач програве ваше записане повідомлення та повідомить: “Для вызова главного меню нажмите 1”.

» Заводське OGM і голосові повідомлення-підказки не можуть бути видаленими.

ДИСТАНЦІЙНЕ КЕРУВАННЯ РЕЖИМОМ АВТОВІДПОВІДАЧА

» Ви можете змінити режим автовідповідача з головного меню в режимі дистанційного керування. Натисніть «5» для налаштування ввімкнення або вимкнення автовідповідача “Автоответчик включен” або “Автоответчик выключен”.

ДИСТАНЦІЙНЕ КЕРУВАННЯ НАЛАШТУВАННЯМ КОДУ ЗАХИСТУ

» Ви можете змінити код захисту з головного меню в режимі дистанційного керування. Натисніть «9», щоб встановити новий код захисту для автовідповідача. Автовідповідач повідомить: “Для изменения пароля нажмите звездочку”, “Для прослушивания вашего пароля нажмите решетку”





» Як тільки ви натиснули «*», автовідповідач повідомить: “Пожалуйста введите новый пароль после сигнала” Введіть ваш 4-х значний код. Після введення нового коду, автовідповідач повідомить: “Ваш пароль XXXX”, а також “Для вызова главного меню нажмите 1”.

» Код захисту складається лише з 4-х цифр.

» Якщо протягом восьми секунд не вводилась жодна цифра, автовідповідач повідомить “Для вызова главного меню нажмите 1”.

Налаштування

РЕЖИМ НАЛАШТУВАНЬ ТРУБКИ

- В режимі очікування, натисніть кнопку , щоб увійти в режим налаштувань.
- За допомогою кнопок  прокручіть пункти налаштувань вгору вниз відповідно.
- Натисніть , щоб увійти в вибраний пункт налаштувань
- Натисніть кнопку , щоб повернутися до попереднього головного меню налаштувань.
- Натисніть , щоб вийти.

РЕЄСТРАЦІЯ І ЗНЯТТЯ З РЕЄСТРАЦІЇ

Примітка: реєстрація на даному телефоні вже встановлена, як заводське налаштування. Іконка антени  з'явиться в верхньому лівому кутку під час з'єднання з телефонною лінією. Якщо іконка антени не відображається або ж блимає, це значить, що реєстрація зникла. Необхідно повторно зареєструватися.

А: реєстрація



» в режимі очікування, натисніть і утримуйте кнопку  на базі телефону безперервно 5с, поки замигає LED індикатор заряду батареї.

Виконайте ті ж самі дії на трубці.

» В режимі очікування, натисніть кнопку . Засвітиться екран.

» За допомогою кнопок  виберіть РЕЄСТРАЦІЯ.

» Натисніть  для підтвердження.

» За допомогою кнопок  /  виберіть необхідну базу реєстрації, позначену БАЗА 1-4.

» Натисніть кнопку  для активації пошуку на трубці. На дисплеї трубки відобразиться «ПОШУК». На успішну реєстрацію необхідно декілька секунд, поки на дисплеї не відобразиться ПІН?. Якщо реєстрація не вдалась, повторіть усі вказані дії ще раз.

Потім введіть пін код реєстрації, наприклад, ПІН 0000 (для редагування натискайте кнопку ).

» Натисніть  для підтвердження. Як тільки реєстрація пройшла успішно, ви почуєте звуковий сигнал «ді ду», на дисплеї відобразиться «ТРУБ1 03-53»

» Якщо реєстрація не вдалась, ви почуєте звуковий сигнал «бі бі», на дисплеї відобразиться блимаюче повідомлення «АВТО 1». Через 2 секунди прилад автоматично повернеться в режим очікування. Повторіть реєстрацію ще раз.

» Щоб зареєструвати за базою додаткові трубки (якщо дана функція доступна), повторіть вище вказані дії (за однією базою можна зареєструвати до 5 трубок максимум). Як тільки реєстрація пройшла успішно, на дисплеї відобразиться « \uparrow 2», « \uparrow 3» відповідно.

В: зняття з реєстрації (база і трубка)

Примітка: не рекомендується розривати реєстрацію, за винятком постійного роз'єднання зв'язку між трубкою і базою.

Трубка. Відміна реєстрації.



(Лише у випадку декількох трубок)

» В режимі очікування, натисніть кнопку , поки не засвітиться екран.

» За допомогою кнопок  /  виберіть НАСТР. БАЗИ.

» Натисніть кнопку , на дисплеї відобразиться ВИДАЛІ. ТРУБКУ.



» Натисніть кнопку , на дисплеї відобразиться ПІН?. Введіть пін код реєстрації, наприклад, 0000 (примітка: для цього телефону пін 0000 – це заводський пін код).

» Натисніть кнопку  для входу в режим налаштувань зняття з реєстрації для трубки. За допомогою кнопок  /  виберіть трубку, яку ви хочете зняти з реєстрації.

» Натисніть кнопку  для підтвердження. У випадку успішного проведення операції, ви почуєте звуковий сигнал «ді-ду». Якщо операція не вдалась, ви почуєте звуковий сигнал «бі-бі». (Примітка: оригінальна трубка ТРУБ1 не може бути знята з реєстрації).

» Натисніть кнопку , щоб повернутися в режим очікування.

База. Відміна реєстрації.

» В режимі очікування, натисніть і утримуйте кнопку  безперервно 5с, поки не замигає LED індикатор лінії зв'язку. Швидко періодично натисніть кнопку  7 раз, LED індикатор лінії зв'язку почне швидко блимати, поки індикатор не відключиться. Зняття бази з реєстрації пройшло успішно. (Примітка: операція пройде успішно, якщо ви будете швидко натискати на кнопку).



ЖУРНАЛ ВХІДНИХ ДЗВІНКІВ / ЗВОРОТНІЙ ДЗВІНОК / ЗАПИС / ВИДАЛЕННЯ

1: Журнал вхідних дзвінків



» Натисніть кнопку  в режимі очікування, на дисплеї відобразиться СПИСОК ДЗВ.

» Натисніть кнопку , на дисплеї відобразиться ВХІДНІ ДЗВ.

» Натисніть кнопку , на дисплеї відобразиться номер останнього вхідного дзвінка.

» За допомогою кнопок  /  ви зможете переглянути записи останніх 40 вхідних дзвінків.

2: Зворотній дзвінок

» Натисніть кнопку  або , щоб безпосередньо набрати номер під час перегляду номера/назви, що відображається на дисплеї.



3: Запис дзвінків. Налаштування VIP рінгтону для вхідних дзвінків.

Під час перегляду номера, який ви бажаєте записати до пам'яті телефона



» Натисніть кнопку  для підтвердження. На дисплеї відобразиться ДАДАТИ ДО ТК

» Натисніть кнопку  для підтвердження. На дисплеї відобразиться ІМ'Я?

» Введіть назву (якщо можливо). Натисніть кнопку  для підтвердження. Відобразиться номер, який переглядали.

» За допомогою кнопок  /  ви можете рухати курсором. За допомогою кнопки  ви можете редагувати номер, якщо це необхідно.

» Натисніть кнопку  для підтвердження. На дисплеї відобразиться МЕЛОДІЯ 1.

» За допомогою кнопок  /  ви можете вибрати особисту мелодію – це VIP рінгтон.

» Натисніть кнопку  , щоб повернутися в режим журналу дзвінків. Тепер ви можете зберегти інший номер вхідного дзвінка.



» Натисніть кнопку , щоб безпосередньо повернутися в режим очікування.



Примітка: VIP рінгтон не буде доступним, якщо під однією назвою будуть збережені різні номери. Після редагування номера, натисніть кнопку підтвердження – ви повернетесь в режим журналу вхідних дзвінків.



4. Видалення запису з журналу вхідних дзвінків

Після перегляду номера

» Натисніть кнопку  для підтвердження. На дисплеї відобразиться ДОДАТИ ДО ТК



» За допомогою кнопок  /  виберіть необхідну опцію 1. ЗНИЩИТИ 2. ЗНИЩИТИ ВСЕ 3. ДОДАТИ ДО ТК

» Щоб видалити один номер, виберіть ЗНИЩИТИ і натисніть кнопку  для підтвердження. На дисплеї відобразиться ПІДТВЕРДИТИ? Натисніть кнопку  для підтвердження видалення одного номера.

» Щоб видалити всі номери, виберіть ЗНИЩИТИ ВСЕ і натисніть кнопку  для підтвердження. На дисплеї відобразиться ПІДТВЕРДИТИ? Натисніть кнопку  для підтвердження видалення всіх номерів.







» Натисніть кнопку , щоб повернутися в режим очікування.

ВИДАЛЕННЯ ГОЛОСОВИХ ПОВІДОМЛЕНЬ

Якщо на трубці є голосові повідомлення, але ви не бажаєте їх прослуховувати, або ж іконка голосового повідомлення не може зникати весь час, ви можете лише натиснути кнопку , щоб увійти в режим журналу вхідних дзвінків, і потім натиснути і утримувати протягом 3 секунд кнопку . Якщо операція пройшла успішно, ви почуєте звуковий сигнал «ді».

ЖУРНАЛ ВИХІДНИХ ДЗВІНКІВ / ПОВТОРНИЙ НАБІР / ЗАПИС / ВИДАЛЕННЯ

1. Журнал вихідних дзвінків

- » Натисніть кнопку  в режимі очікування, на дисплеї відобразиться СПИСОК ДЗВ.
- » Натисніть кнопку , на дисплеї відобразиться ВХІДНІ ДЗВ. За допомогою кнопок  /  виберіть НАБРАНИ.
- » Натисніть кнопку , на дисплеї відобразиться номер останнього вихідного дзвінка.
- » За допомогою кнопок  /  ви зможете переглянути записи останніх 10 вихідних дзвінків.











2. Повторний набір вихідного дзвінка

- » Після перегляду запису набраного номера, який ви бажаєте набрати повторно.

- » Натисніть кнопку  або , щоб безпосередньо набрати номер.







3: Запис вихідних дзвінків. Налаштування VIP рінгтону.

Під час перегляду номера, який ви бажаєте записати до пам'яті телефона



- » Натисніть кнопку  для підтвердження. На дисплеї відобразиться ДОДАТИ ДО ТК
- » Натисніть кнопку  для підтвердження. На дисплеї відобразиться ІМ'Я? Введіть назву за допомогою буквенно-цифрових кнопок.
- » Натисніть кнопку  для підтвердження. Відобразиться номер, який переглядали.
- » За допомогою кнопок  /  ви можете рухати курсором. За допомогою кнопки  ви можете стерти номер, якщо це необхідно.
- » Натисніть кнопку  для підтвердження. На дисплеї відобразиться МЕЛЮДІЯ 1.
- » За допомогою кнопок  /  ви можете вибрати особисту мелодію – це VIP рінгтон.
- » Натисніть кнопку , щоб повернутися в режим журналу вихідних дзвінків.
- » Натисніть кнопку , щоб повернутися в режим очікування.

4. Видалення запису з журналу вихідних дзвінків

Після перегляду номера

- » Натисніть кнопку  для підтвердження. На дисплеї відобразиться ДОДАТИ ДО ТК
- » За допомогою кнопок  /  виберіть необхідну опцію 1. ДОДАТИ ДО ТК 2. ЗНИЩИТИ 3. ЗНИЩИТИ ВСЕ
- » Щоб зберегти номер, натисніть  для підтвердження.
- » Щоб видалити один номер, виберіть ЗНИЩИТИ і натисніть кнопку  для підтвердження.
- » Щоб видалити всі номери, виберіть ЗНИЩИТИ ВСЕ і натисніть кнопку  для підтвердження.
Примітка: якщо операція пройшла успішно, ви почуєте звуковий сигнал «ді».
- » Натисніть кнопку , щоб повернутися в режим очікування.

ТЕЛЕФОННА КНИГА

- » Натисніть кнопку  в режимі очікування, щоб увійти в режим налаштувань.
- » За допомогою кнопок  /  виберіть пункт ТЕЛ. КНИГА.











Перегляд телефонної книги

В режимі ТЕЛ. КНИГА

- » Натисніть кнопку , на дисплеї відобразиться СПИСОК.
- » Натисніть кнопку , потім за допомогою кнопок  /  ви зможете переглядати записи телефонної книги.
- » Натисніть «0» для перегляду номерів.













Запис до телефонної книги

В режимі ТЕЛ. КНИГА

- » Натисніть кнопку , на дисплеї відобразиться СПИСОК.
- » За допомогою кнопок  /  виберіть ДОД. ЗАПИС
- » Натисніть кнопку . З'явиться блимаючий курсор, введіть назву.
- » Натисніть кнопку  для підтвердження. З'явиться блимаючий курсор, введіть номер.
- » Натисніть кнопку  для входу в режим налаштувань VIP рінгтона. На дисплеї відобразиться МЕЛОДІЯ 1.
- » За допомогою кнопок  /  виберіть необхідний рінгтон.
- » Натисніть кнопку  для підтвердження. Якщо операція пройшла успішно, ви почуєте звуковий сигнал «ді».
- » Натисніть кнопку  для виходу і повернення в режим очікування. Натисніть кнопку , щоб повернутися до попереднього меню.

Редагування запису телефонної книги



В режимі ТЕЛ. КНИГА

- » Натисніть кнопку , на дисплеї відобразиться СПИСОК.
- » За допомогою кнопок  /  виберіть ЗМІН.ЗАПИС.
- » Натисніть кнопку  для підтвердження. Потім за допомогою кнопок  /  виберіть назву для редагування.
- » Натисніть кнопку  для підтвердження. Потім натисніть кнопку , щоб видалити назву, і введіть бажану. Після введення назви, натисніть кнопку , щоб увійти в режим редагування номера. Потім натисніть кнопку , щоб видалити номер, і введіть правильний.
- » Натисніть кнопку  для підтвердження. Якщо операція пройшла успішно, ви почуєте звуковий сигнал «ді».
- » Натисніть кнопку  для виходу і повернення в режим очікування. Натисніть кнопку , щоб повернутися до попереднього меню.

Видалення запису з телефонної книги

В режимі ТЕЛ. КНИГА

- » Натисніть кнопку , на дисплеї відобразиться СПИСОК.
- » За допомогою кнопок  /  виберіть ЗНИЩ.ЗАПИС.

» Натисніть кнопку  для підтвердження. Потім за допомогою кнопок  /  виберіть номер для видалення.

» Натисніть кнопку  для підтвердження. На дисплеї відобразиться ПІДТВЕРДИТИ?

» Натисніть кнопку  для підтвердження. Якщо операція пройшла успішно, ви почуєте звуковий сигнал «ді».

» Натисніть кнопку  для виходу і повернення в режим очікування.



Видалення всіх записів з телефонної книги

В режимі ТЕЛ. КНИГА

» Натисніть кнопку  , на дисплеї відобразиться СПИСОК.

» За допомогою кнопок  /  виберіть ЗНИЩИТИ ВСЕ.

» Натисніть кнопку  двічі для підтвердження. Якщо операція пройшла успішно, ви почуєте звуковий сигнал «ді».



» Натисніть кнопку  для виходу і повернення в режим очікування. Натисніть кнопку  , щоб повернутися до попереднього меню.

СТАТУС ТЕЛЕФОННОЇ КНИГИ

В режимі ТЕЛ. КНИГА

» За допомогою кнопок  /  виберіть СТАТУС ТК.

» Натисніть кнопку  для підтвердження, на дисплеї відобразиться 00/50. Цей телефон може зберігати до 50 записів.



» Натисніть кнопку  для виходу і повернення в режим очікування. Натисніть кнопку  , щоб повернутися до попереднього меню.

ВИДАЛЕННЯ ТРУБКИ

Ви можете видалити реєстрацію трубки за базою

» Натисніть кнопку  , на дисплеї відобразиться ВИДАЛ. ТРУБКУ.

» Натисніть кнопку  , на дисплеї відобразиться ПН? Введіть пін код реєстрації, наприклад, 0000 (примітка: для цього телефону пін 0000 – це заводський пін код).

» Натисніть кнопку  для входу в режим налаштувань зняття з реєстрації для трубки. За допомогою кнопок  /  виберіть трубку, яку ви хочете зняти з реєстрації.

» Натисніть кнопку  для підтвердження.



НАЛАШТУВАННЯ СИГНАЛУ ДЗВІНКА БАЗИ

» Натисніть кнопку  в режимі очікування, щоб увійти в режим налаштувань.













» За допомогою кнопок  /  виберіть пункт НАСТР. БАЗИ.

» Натисніть кнопку  .

» За допомогою кнопок  /  виберіть УСТАН.ДЗВ.

- » Натисніть кнопку  для підтвердження, на дисплеї відобразиться ВНУТ.ДЗВ.
- » За допомогою кнопок  /  виберіть 1. ВНУТ.ДЗВ. (налаштування сигналу внутрішнього дзвінка) 2. ЗОВН.ДЗВ. (налаштування сигналу зовнішнього дзвінка).

A. Сигнал зовнішнього дзвінка та налаштування рівня гучності.













- » Повторіть вище вказані дії налаштувань для вибору ЗОВН.ДЗВ.
- » Натисніть кнопку . На дисплеї відобразиться МЕЛОДІЯ.
- » Натисніть кнопку , на дисплеї відобразиться назва мелодії, наприклад, МЕЛОДІЯ 10, і ви почуєте відповідний сигнал даної мелодії.
- » За допомогою кнопок  /  виберіть бажану мелодію (доступно 10 мелодій).
- » Натисніть кнопку  для підтвердження.
- » За допомогою кнопок  /  виберіть пункт ГУЧНІСТЬ.
- » Натисніть кнопку , на дисплеї відобразиться поточний рівень гучності, наприклад, ГУЧНІСТЬ 3.
- » За допомогою кнопок  /  виберіть бажаний рівень гучності (доступно 5 рівнів).
- » Натисніть кнопку  для підтвердження. Якщо операція пройшла успішно, ви почуєте звуковий сигнал «ді».
- » Натисніть кнопку  для виходу і повернення в режим очікування.

B. Сигнал внутрішнього дзвінка та налаштування рівня гучності.

- » Повторіть вище вказані дії налаштувань для вибору ВНУТ.ДЗВ. Процедура налаштувань аналогічна з вищевказаною процедурою «Сигнал зовнішнього дзвінка...».











НАЛАШТУВАННЯ РЕЖИМУ НАБОРУ

(не рекомендується змінювати заводський тоновий режим набору на імпульсний)













- » Натисніть кнопку  в режимі очікування, щоб увійти в режим налаштувань.
- » За допомогою кнопок  /  виберіть пункт НАСТР. БАЗИ.
- » Натисніть кнопку . На дисплеї відобразиться ВИДАЛ. ТРУБКУ.
- » За допомогою кнопок  /  виберіть РЕЖ.НАБОРУ.
- » Натисніть кнопку . На дисплеї відобразиться ТОН.
- » За допомогою кнопок  /  виберіть режим набору ТОН/ПУЛЬС.
- » Натисніть кнопку  для підтвердження. Якщо операція пройшла успішно, ви почуєте звуковий сигнал «ду».
- » Натисніть кнопку , щоб повернутися до попереднього головного меню налаштувань.
- » Натисніть кнопку , щоб повернутися в режим очікування.

Примітка: в імпульсному режимі набору під час розмови натисніть на кнопку «*» протягом 2 секунд, щоб змінити режим набору на тоновий. На дисплеї з'явиться символ «f». Після завершення розмови телефон увійде в режим очікування і автоматично переключиться в імпульсний режим набору.











НАЛАШТУВАННЯ ЧАСОВОГО ІНТЕРВАЛУ ДОСТУПУ

- » Натисніть кнопку  в режимі очікування, щоб увійти в режим налаштувань.
- » За допомогою кнопок  /  виберіть пункт НАСТР. БАЗИ.
- » Натисніть кнопку . За допомогою кнопок  /  виберіть ДОВЖ. FLASH.
- » Натисніть кнопку  для підтвердження. За допомогою кнопок  /  виберіть 100/200/300мс.
- » Натисніть кнопку  для підтвердження. Якщо операція пройшла успішно, ви почуєте звуковий сигнал «ду». Натисніть кнопку  для виходу.

ПІН КОД











- » Натисніть кнопку  в режимі очікування, щоб увійти в режим налаштувань.
- » За допомогою кнопок  /  виберіть пункт НАСТР. БАЗИ.
- » Натисніть кнопку  для підтвердження.
- » За допомогою кнопок  /  виберіть ЗМІНИТИ PIN.
- » Натисніть кнопку  для підтвердження. На дисплеї відобразиться ПІН?
- » Введіть заводський пін код 0000 і натисніть кнопку .
- » Введіть ваш особистий пін код. (Якщо ви помилились, натисніть кнопку  для повторного введення коду).
- » Натисніть кнопку  для підтвердження. На дисплеї відобразиться ПІДТВЕРД., потім введіть ваш особистий пін код.
- » Натисніть кнопку  для підтвердження. Якщо операція пройшла успішно, ви почуєте звуковий сигнал «ду». Натисніть кнопку  для виходу.

БУДИЛЬНИК









- » Натисніть кнопку  в режимі очікування, щоб увійти в режим налаштувань.
 - » За допомогою кнопок  /  виберіть пункт НАСТР. ТРУБ.
 - » Натисніть кнопку , на дисплеї відобразиться СИГНАЛ.
 - » Натисніть кнопку , на дисплеї відобразиться ВИМКНЕНО.
 - » За допомогою кнопок  /  виберіть ВИМКНЕНО/ВВИМКНЕНО.
 - » Натисніть кнопку  для підтвердження включення/виключення сигналу будильника.
 - » Якщо ви вибрали БУД.ВВИМКН., натисніть кнопку  для відображення значка часу і курсора. Задайте час.
 - » Натисніть кнопку , на дисплеї відобразиться ПОВТ.ВВИМК., що значить активацію будильника.
- Примітка: Натисніть кнопку  для припинення дії будильника.

АУДІО НАЛАШТУВАННЯ













Ви можете налаштувати гучність спікерфона та навушника трубки (5 рівнів).

- » Натисніть кнопку  в режимі очікування, щоб увійти в режим налаштувань.
- » За допомогою кнопок  /  виберіть пункт НАСТР. ТРУБ.
- » За допомогою кнопок  /  виберіть УСТАН.АУДІО.
- » Натисніть кнопку  для підтвердження.
- » За допомогою кнопок  /  виберіть ГУЧН.СПКФОНА і ГУЧН.НАВУШН.
- » Натисніть кнопку  для підтвердження.
- » Після налаштування необхідної гучності натисніть кнопку  для підтвердження.

НАЛАШТУВАННЯ СИГНАЛУ ДЗВІНКА

- » Натисніть кнопку  в режимі очікування, щоб увійти в режим налаштувань.
- » За допомогою кнопок  /  виберіть пункт НАСТР. ТРУБ.
- » Натисніть кнопку  , на дисплеї відобразиться СИГНАЛ.
- » За допомогою кнопок  /  виберіть УСТАН.ДЗВ.
- » Натисніть кнопку  для підтвердження, на дисплеї відобразиться ВНУТ.ДЗВ.
- » За допомогою кнопок  /  виберіть 1. ВНУТ.ДЗВ. (налаштування сигналу внутрішнього дзвінка) 2. ЗОВН.ДЗВ. (налаштування сигналу зовнішнього дзвінка).













А. Сигнал зовнішнього дзвінка та налаштування рівня гучності.

- » Повторіть вище вказані дії налаштувань для вибору ЗОВН.ДЗВ.
- » Натисніть кнопку  . На дисплеї відобразиться МЕЛОДІЯ.
- » Натисніть кнопку  , на дисплеї відобразиться назва мелодії, наприклад, МЕЛОДІЯ 1, і ви почуєте відповідний сигнал даної мелодії.
- » За допомогою кнопок  /  виберіть бажану мелодію (доступно 16 мелодій).
- » Натисніть кнопку  для підтвердження.
- » За допомогою кнопок  /  виберіть пункт ГУЧНІСТЬ.
- » Натисніть кнопку  , на дисплеї відобразиться поточний рівень гучності, наприклад, ГУЧНІСТЬ 3.
- » За допомогою кнопок  /  виберіть бажаний рівень гучності (доступно 5 рівнів).
- » Натисніть кнопку  для підтвердження. Якщо операція пройшла успішно, ви почуєте звуковий сигнал «ді».
- » Натисніть кнопку  для виходу і повернення в режим очікування.









В. Сигнал внутрішнього дзвінка та налаштування рівня гучності.

- » Повторіть вище вказані дії налаштувань для вибору ВНУТ.ДЗВ.
- Процедура налаштувань аналогічна з вищевказаною процедурою «Сигнал зовнішнього дзвінка...».

В. Спеціальні налаштування сигналу дзвінка для вхідних дзвінків.





- » Натисніть кнопку  в режимі очікування, щоб увійти в режим налаштувань.
- » За допомогою кнопок  /  виберіть пункт ТЕЛ. КНИГА.
- » Натисніть кнопку  для підтвердження.
- » За допомогою кнопок  /  виберіть ДОД.ЗАПИС.
- » Натисніть кнопку  , введіть назву запису.
- » Натисніть кнопку  , введіть телефонний номер.
- » Натисніть кнопку  , на дисплеї відобразиться МЕЛОДІЯ 1.
- » За допомогою кнопок  /  виберіть необхідну мелодію.
- » Натисніть кнопку  для підтвердження.
- » Натисніть кнопку  для виходу і повернення в режим очікування.

НАЛАШТУВАННЯ ЗВУКОВИХ СИГНАЛІВ КЛАВІАТУРИ, НИЗЬКОГО ЗАРЯДУ БАТАРЕЇ, СИГНАЛУ ЗОНИ

- » Натисніть кнопку  в режимі очікування, щоб увійти в режим налаштувань.
- » За допомогою кнопок  /  виберіть пункт НАСТР. ТРУБ.
- » Натисніть кнопку  для підтвердження. За допомогою кнопок  /  виберіть УСТАН.ТОНУ.
- » Натисніть кнопку  для підтвердження. За допомогою кнопок  /  виберіть 1. ЗВУКИ.КЛАВ. 2. БАТАРЕЯ РОЗР. 3. СИГН.У ЗОНІ.





Налаштування звукових сигналів клавіатури

Коли ввійдете в налаштування ЗВУКИ КЛАВ.

- » Натисніть кнопку  , на дисплеї відобразиться ВВІМКНЕНО. За допомогою кнопок  /  виберіть ВВІМКНЕНО/ВИМКНЕНО.
- » Натисніть кнопку  для підтвердження. Якщо операція пройшла успішно, ви почуєте звуковий сигнал «бі».
- » Натисніть кнопку  для виходу і повернення в режим очікування.

Налаштування звукового сигналу низького заряду батареї

Коли ввійдете в налаштування БАТАРЕЯ РОЗР.

- » Натисніть кнопку  , на дисплеї відобразиться ВВІМКНЕНО. За допомогою кнопок  /  виберіть ВВІМКНЕНО/ВИМКНЕНО.
- » Натисніть кнопку  для підтвердження. Якщо операція пройшла успішно, ви почуєте звуковий сигнал «бі».

Примітка: сигнал низького заряду батареї активується сигналом «ді» лише тоді, коли телефон в режимі розмови. В режимі очікування лише буде блимати іконка заряду батареї.

Налаштування сигналу зони

Коли ввійдете в налаштування СИГН. У ЗОНІ.

» Натисніть кнопку , на дисплеї відобразиться ВВІМКНЕНО. За допомогою кнопок  /  виберіть ВВІМКНЕНО/ВИМКНЕНО.

» Натисніть кнопку  для підтвердження. Якщо операція пройшла успішно, ви почуєте звуковий сигнал «бі».



Примітка: сигнал, який сповіщає, що трубка покинула зону дії, активується серією сигналів «ді ді...» лише тоді, коли телефон в режимі розмови.

МОВА

» Натисніть кнопку  в режимі очікування, на дисплеї відобразиться СПИСОК ДЗВ.



» За допомогою кнопок  /  виберіть пункт НАСТР. ТРУБ.

» Натисніть кнопку  для підтвердження.

» За допомогою кнопок  /  виберіть пункт МОВА.

» Натисніть кнопку  , на дисплеї відобразиться ENGLISH.

» За допомогою кнопок  /  виберіть необхідну мову (всього 16 мов).

» Натисніть кнопку  для підтвердження. Якщо операція пройшла успішно, ви почуєте звуковий сигнал «ду». Натисніть кнопку  для виходу.

НАЗВА ТРУБКИ



Дана функція дозволяє редагувати назву трубки, що відображається на РК дисплеї.

» Натисніть кнопку  в режимі очікування, щоб увійти в режим налаштувань.

» За допомогою кнопок  /  виберіть пункт НАСТР. ТРУБ.

» Натисніть кнопку  для підтвердження. За допомогою кнопок  /  виберіть НАЗВА ТРУБКИ.

» Натисніть кнопку  . З'явиться блимаючий курсор, введіть назву.

» Натисніть кнопку  для підтвердження. Якщо операція пройшла успішно, ви почуєте звуковий сигнал «ду». Натисніть кнопку  для виходу.

АВТОВІДПІВІДЬ

Примітка: якщо дана функція активована, якщо трубка знаходиться на базі, підніміть трубку під час вхідного дзвінка – телефон перейде в режим розмови.



» Натисніть кнопку  в режимі очікування, щоб увійти в режим налаштувань.

» За допомогою кнопок  /  виберіть пункт НАСТР. ТРУБ.

» Натисніть кнопку  . На дисплеї відобразиться СИГНАЛ.

» За допомогою кнопок  /  виберіть АВТОВІДП.

» Натисніть кнопку  для підтвердження.

» За допомогою кнопок  /  виберіть ВИМКНЕНО або ВВІМКНЕНО. Натисніть кнопку  для підтвердження. Якщо операція пройшла успішно, ви почуєте звуковий сигнал «ду».

» Натисніть кнопку  , щоб повернутися до попереднього головного меню налаштувань.

» Натисніть кнопку , щоб повернутися в режим очікування.

ЗАБОРОНА ДЗВІНКА

Примітка: цей телефон може забезпечити заборону дзвінка для 4 номерів.



» Натисніть кнопку  в режимі очікування, щоб увійти в режим налаштувань.

» За допомогою кнопок  /  виберіть пункт НАСТР. ТРУБ.



» Натисніть кнопку . На дисплеї відобразиться СИГНАЛ.

» За допомогою кнопок  /  виберіть ЗАБОРОНА.

» Натисніть кнопку  для підтвердження, на дисплеї відобразиться ПІН?, введіть пін код (Примітка: заводський пін код 0000. Необхідно ввести новий пін код, якщо ви замінили ним заводський.)

» Натисніть кнопку . На дисплеї відобразиться ВИМКНЕНО. За допомогою кнопок  /  виберіть ВВИМКНЕНО.

» Натисніть кнопку . На дисплеї відобразиться ЧИСЛО 1.

» За допомогою кнопок  /  виберіть номер заборони в межах 4 записів. (Довжина номеру заборони обмежена 4 цифрами)

» Натисніть кнопку  для підтвердження, введіть необхідний номер заборони

» Натисніть кнопку  для підтвердження. Якщо операція пройшла успішно, ви почуєте звуковий сигнал «ді».



» Натисніть кнопку  для виходу і повернення в режим очікування.

Примітка:

1. Функція заборона номера – це обмеження виклику номера, у якого його початковий номер такий же як заборонений номер. Якщо встановлений номер заборони «0», тоді всі номери з 0, як початковий номер, не можуть бути набраними. Ситуація аналогічна, якщо встановлений номер заборони інший.

2. Щоб видалити номер заборони, повторіть вище вказані дії, виберіть довжину номеру заборони в межах 4

записів, натисніть кнопку  для підтвердження, на дисплеї відобразиться номер заборони. Натисніть кнопку

, щоб видалити номер заборони. Натисніть кнопку  для підтвердження. Якщо операція пройшла успішно, ви почуєте звуковий сигнал «ді».

НАЛАШТУВАННЯ ЧАСУ

» Натисніть кнопку  в режимі очікування, щоб увійти в режим налаштувань.

» За допомогою кнопок  /  виберіть пункт НАСТР. ТРУБ.

» Натисніть кнопку . На дисплеї відобразиться СИГНАЛ.





» За допомогою кнопок  /  виберіть ДАТА ТА ЧАС.

» Натисніть кнопку  для підтвердження. На дисплеї відобразиться УСТАН ЧАСУ.

» Натисніть кнопку  на дисплеї відобразиться блимаючий значок часу.











» За допомогою кнопок  /  введіть точний час.

» Натисніть кнопку  для підтвердження. Якщо операція пройшла успішно, ви почуєте звуковий сигнал «ду».

- » Натисніть кнопку  для підтвердження. На дисплеї відобразиться УСТАН ДАТА.
- » Натисніть кнопку , на дисплеї відобразиться блимаючий значок дати.
- » За допомогою кнопок  /  введіть точну дату.
- » Натисніть кнопку  для виходу.











НАЛАШТУВАННЯ КОНТРАСТУ РК ДИСПЛЕЯ

Ви маєте 8 рівнів для налаштування контрасту дисплея

- » Натисніть кнопку  в режимі очікування, щоб увійти в режим налаштувань.
- » За допомогою кнопок  /  виберіть пункт НАСТР. ТРУБ.
- » Натисніть кнопку  для підтвердження.
- » За допомогою кнопок  /  виберіть CONTRAST.
- » Натисніть кнопку . На дисплеї відобразиться LEVEL 6.
- » За допомогою кнопок  /  відрегулюйте контраст РК дисплея.
- » Натисніть кнопку  для підтвердження.
- » Натисніть кнопку  для виходу.





ВИБІР БАЗИ



Дана функція дозволяє вам вручну вибрати базу з тих, які вже зареєстровані за трубкою, або ви можете налаштувати трубку для автоматичного вибору бази з тих, які вже зареєстровані за трубкою.

- » Натисніть кнопку  в режимі очікування, щоб увійти в режим налаштувань.
 - » За допомогою кнопок  /  виберіть пункт НАСТР. ТРУБ.
 - » Натисніть кнопку  для підтвердження. За допомогою кнопок  /  виберіть ВИБРАТИ БАЗУ.
 - » Натисніть кнопку  для входу.
 - » За допомогою кнопок  /  виберіть назву бази (БАЗА 1 – 4).
 - » Натисніть кнопку  для підтвердження.
- Дана функція також дозволяє налаштувати трубку в режим автоматичного вибору, трубка автоматично вибере базу з тих, які вже зареєстровані за трубкою.

ВІДНОВЛЕННЯ ЗАВОДСЬКИХ НАЛАШТУВАНЬ

А. Відновлення заводських налаштувань трубки

- » Натисніть кнопку  в режимі очікування, щоб увійти в режим налаштувань.
- » За допомогою кнопок  /  виберіть пункт НАСТР. ТРУБ.
- » За допомогою кнопок  /  виберіть ГОЛОВ. ТРУБКА.

- » Натисніть кнопку  для підтвердження. На дисплеї відобразиться ПІН? Введіть пін код, наприклад, 0000.
- » Натисніть кнопку  для підтвердження. Якщо операція пройшла успішно, ви почуєте звуковий сигнал «ді-ду». Якщо операція не відбулася, ви почуєте довгий звуковий сигнал «ду».
- » Натисніть кнопку  для виходу.

A. Відновлення заводських налаштувань бази

Після вибору НАСТР. БАЗИ, всі інші операції аналогічні з операціями для налаштувань трубки.

Як зробити дзвінок і відповісти на дзвінок

ЯК НАБРАТИ НОМЕР

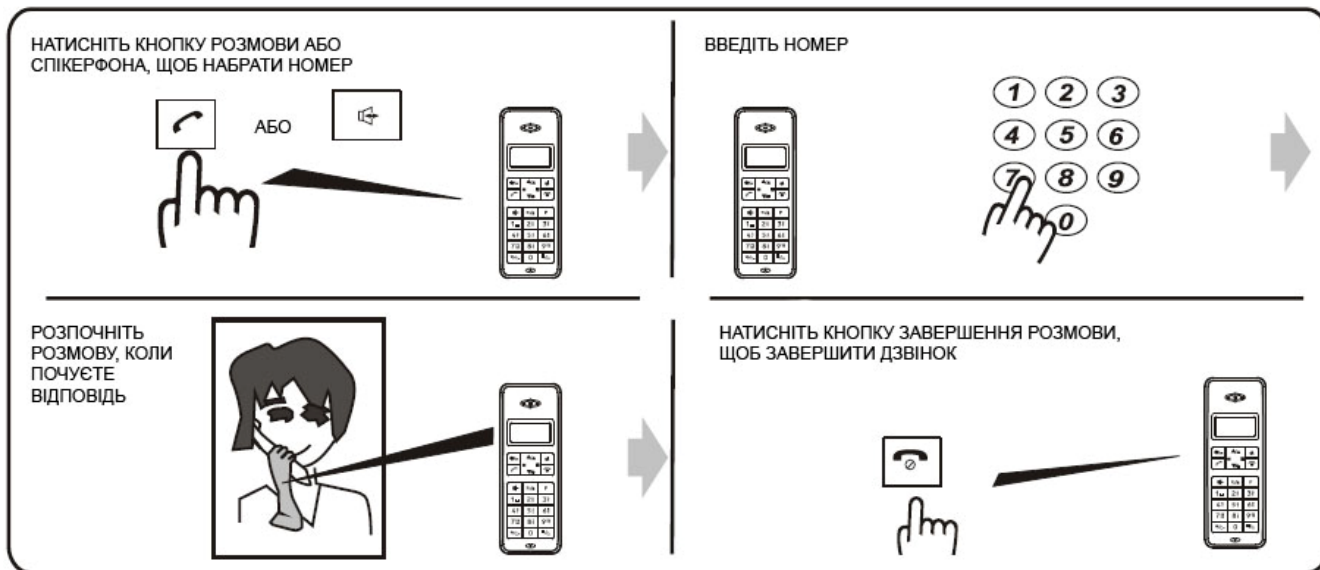

ЯК ВІДПОВІСТИ НА ДЗВІНОК



ВИКЛИК ТРУБКИ З БАЗИ



Пошук/«Вокі-токі»/Переадресація дзвінка

ПЕРЕАДРЕСАЦІЯ ДЗВІНКА



ВІДОБРАЖЕННЯ ЧАСУ ДЗВІНКА

При підключенні до послуг FSK, на дисплеї відображається CID і точний час дзвінка.

При підключенні до послуг DTMF, на дисплеї відображається лише CID. Час дзвінка буде відповідним до налаштувань часу телефону.

1. Журнал вхідних дзвінків: 40 записів.
2. Журнал вихідних дзвінків: 10 записів.





ПОПЕРЕДНІЙ НАБІР НОМЕРА



Примітка: довжина попереднього номера набору не повинна перевищувати 32 цифр, а інтервал між вводом кожної цифри не повинен бути більше 30 секунд, інакше операція не відбудеться.

Інші функції

НАЛАШТУВАННЯ РІВНЯ ГУЧНОСТІ ДЗВІНКА

1. В режимі розмови (трубка) за допомогою кнопок  /  налаштуйте рівень гучності дзвінка (5 рівнів).
2. В режимі спікерфона (трубка) за допомогою кнопок  /  налаштуйте рівень гучності дзвінка (5 рівнів).

ПОВТОРНИЙ НАБІР НОМЕРА

Функція повторного набору допоможе вам повторно набрати номер.

Коли ви чуєте гудок зайнятої телефонної лінії, натисніть кнопку скидання, а потім  для повторного виклику того ж самого номера знову.

ПАУЗА



Функція паузи тимчасово зупиняє дію, дуже часто вона використовується, якщо доступна послуга PABX.

Для виконання цієї функції натисніть на кнопку , на дисплеї відобразиться «P», тривалість паузи 3.6с.



ФУНКЦІЯ СКИДАННЯ

Функція скидання використовується, якщо не відповідають на виклик, якщо зайнята лінія. Щоб знову отримати зуммер (довгий гудок), натисніть на кнопку , щоб задати часовий інтервал доступу 600мс, 300мс або 100мс. Це дає вам можливість отримувати зуммер, не клавши трубку.



ФУНКЦІЯ «НЕ ТУРБУВАТИ»

Натисніть і утримуйте кнопку  протягом 3с, щоб активувати функцію «Не турбувати», на дисплеї відобразиться  - це означає, що функція активована. Повторно натисніть на кнопку  протягом 3с, щоб вимкнути функцію, значок зникне.
Примітка: коли функція активована, ви не почуєте жодного дзвінка, лише на дисплеї будуть відображатися дані при послугі CID.

ФУНКЦІЯ БЛОКУВАННЯ/РОЗБЛОКУВАННЯ КЛАВІАТУРИ

В режимі очікування натисніть і утримуйте кнопку  протягом 3с, щоб заблокувати клавіатуру, на дисплеї відобразиться . Жодна кнопка не буде реагувати на натискання, крім кнопки «#». Повторно натисніть на кнопку  протягом 3с, щоб вимкнути функцію, значок зникне.



ВВІМКНЕННЯ/ВИМКНЕННЯ ЖИВЛЕННЯ ТРУБКИ

Натисніть і утримуйте кнопку  протягом 3с, щоб вимкнути живлення трубки. Знову натисніть і утримуйте кнопку  протягом 3с, щоб ввімкнути живлення трубки.

ІНТЕРКОМ

(Активується лише при наявності більше ніж одної трубки).

Функція інтеркому дає можливість приєднатися до розмови третій стороні. Коли користувач трубки 1 в режимі розмови, він може приєднати до розмови користувача трубки 2.

Натисніть кнопку виклику (пошуку) на трубці 1, потім натисніть «2#», щоб подзвонити на трубку 2. Трубка 2 задзвонить, натисніть на ній . Потім натисніть на трубці 1 , щоб активувати функцію інтеркому.

Щоб вийти з режиму розмови, натисніть .

НАЛАШТУВАННЯ «ВОКІ-ТОКІ»

1. Функція «Вокі-Токі» можлива лише при доступності джерела живлення.
2. Функція «Вокі-Токі» працює лише тоді, коли є більше ніж одна трубка.

» Натисніть кнопку на трубці , на дисплеї відобразиться символ «вокі-токі» , буде блимати курсор.

» Введіть код необхідної трубки виклику, наприклад, 2. На дисплеї відобразиться ТРУБ ВИКЛ 2.

» Трубка виклику номер 2 задзвонить. Натисніть кнопку  на трубці виклику 2, щоб активувати функцію «Вокі-токі».

» Натисніть кнопку  на будь-якій трубці, щоб припинити «вокі-токі» і повернутися в режим очікування.

Зберігання

ТРИМАЙТЕ В СУХОСТІ



✳ Не ставте телефон у місцях, де є вода.

НЕ ВІДКРИВАЙТЕ ТЕЛЕФОН

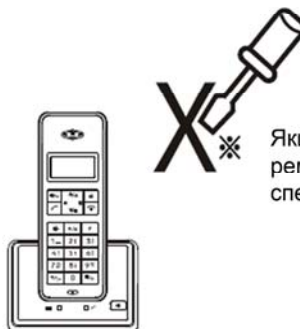

✳ Якщо телефону необхідний ремонт, віднесіть його в спеціальний сервісний центр.

ТРИМАЙТЕ ПОДАЛІ ВІД ЕЛЕКТРОПРИЛАДІВ



✳ Розміщуйте телефон подалі від електричних приладів.

ОСТЕРІГАЙТЕСЬ ВИСОКИХ ТЕМПЕРАТУР



✳ Не ставте телефон під прямим сонячним промінням та поблизу нагріваючих приладів.

ЧИЩЕННЯ

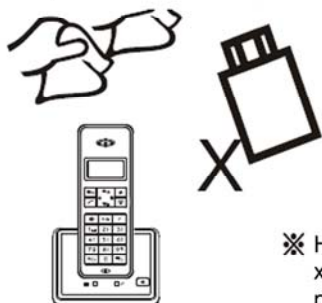

✳ Не чистіть прилад хімічними речовинами.

ОСТЕРІГАЙТЕСЬ СТРУСІВ



Не ставте телефон на хитку поверхню, не піддавайте струсам.

ЧІТКО НАТИСКАЙТЕ НА КНОПКИ



✳ Чітко натискайте на кнопки для нормальної дії телефону.

ЗАМІНА АКУМУЛЯТОРА



✳ Заміна акумулятора необхідна, якщо втрачається його потужність.

✳ Виймайте акумулятори, якщо ви не будете користуватися телефоном довгий час.

У вас проблеми з вашим телефоном? Нижче вказані найбільш типові пошкодження та методи їх усунення. Якщо вам не вдається усунути пошкодження, зверніться до авторизованого сервісного центру.

Пошкодження	Метод усунення
Не відображається вхідний дзвінок	<ul style="list-style-type: none"> ▪ Перевірте, чи правильно встановлені акумулятори, чи повністю заряджена трубка. ▪ Зверніться в вашу місцеву телефонну компанію і впевніться, що ви підключені до послуги CID.
Проблеми з РК дисплеєм	<ul style="list-style-type: none"> ▪ Перевірте, чи правильно встановлені акумулятори, чи повністю заряджена трубка. ▪ Відрегулюйте контрастність РК дисплея.
Немає гудка, відсутній сигнал дзвінка	<ul style="list-style-type: none"> ▪ Перевірте правильність підключення телефонного шнура. ▪ Перевірте, чи не встановлена функція «Не турбувати».
Шуми в слухавці	<ul style="list-style-type: none"> ▪ Перевірте, чи добре підключені телефонний шнур та адаптер.
Не можете викликати номер	<ul style="list-style-type: none"> ▪ Перевірте правильність підключення телефонного шнура.
Телефон не працює	<ul style="list-style-type: none"> ▪ Перевірте, чи правильно встановлені акумулятори, чи повністю заряджена трубка. ▪ Вийміть акумулятори, відключіть телефонний шнур. Через 10 хвилин знову вставте акумулятори, підключіть телефонний шнур. ▪ Піднесіть трубку ближче до бази. ▪ Перевірте правильність реєстрації трубки за базою. Повторіть реєстрацію.
Не можете отримати дзвінок	<ul style="list-style-type: none"> ▪ Перевірте, чи справний телефонний шнур
Не можете передзвонити	<ul style="list-style-type: none"> ▪ Перевірте, чи запрограмоване налаштування місцевого коду.

Примітка: Внаслідок постійного процесу внесення змін і поліпшень між інструкцією й виробом можуть спостерігатися деякі розходження. Ми сподіваємося, що Ви звернете на це увагу.

Додаткова інформація на web-сайті компанії ORION www.orion.ua

Відгуки та пропозиції приймаються за адресою support@orion.ua