

ORION®

ІНСТРУКЦІЯ З ЕКСПЛУАТАЦІЇ

ІНФРАЧЕРВОНИЙ ОБІГРІВАЧ

УКРАЇНСЬКА UA

Модель:

OR-QH20 (2000Вт)

OR-QH25 (2500Вт)



220В 50Гц 2000Вт/2500Вт



Шановні покупці!

Ми дуже ВДЯЧНІ Вам за купівлю інфрачервоного обігрівача ORION!

Ми щиро віримо в те, що протягом багатьох років Ви будете отримувати задоволення від функцій і можливостей цього виробу!

Перед експлуатацією, будь-ласка, уважно прочитайте дану інструкцію, яка у простій і зрозумілій формі містить опис і пояснення всіх функцій, і збережіть її на майбутнє.

ЗАХОДИ БЕЗПЕКИ

1. Перед використанням переконайтеся, що напруга, зазначена на приладі, відповідає напрузі мережі у Вашому будинку.
2. Не встановлюйте прилад відразу ж біля розетки.
3. Під час використання прилад нагрівається. Аби уникнути травм та опіків, не торкайтеся до гарячих частин приладу. Дайте приладу охолонути перед тим, як пересунути його на інше місце.
4. Прилад слід установити подалі, як мінімум на відстані 50см, від легко займистих матеріалів, таких як меблі, подушки, перини, папір, одяг, штори й т.д.
5. Нічого не вішайте на обігрівач та не сушіть з його допомогою речі, оскільки це може бути причиною виникнення пожежі.
6. Прилад не призначений для використання дітьми та особами з обмеженими фізичними, сенсорними або розумовими здібностями, крім випадків, коли здійснюється контроль іншими особами, відповідальними за їх безпеку.
7. Будьте уважні, якщо поряд з приладом знаходяться діти. Не дозволяйте дітям грати з приладом.
8. Якщо прилад не використовується, відключіть його від мережі.
9. Не користуйтеся приладом, якщо пошкоджено шнур або штепсельну вилку, а також, якщо пошкоджено або несправний сам прилад. Віднесіть його до сервісного центру. Ремонтувати прилад може тільки фахівець.
10. Для домашнього користування. Слідкуйте за тим, щоб вода не попадала на обігрівач.
11. Не користуйтеся приладом у ванні, душі, басейні.
12. Не розміщуйте шнур живлення під килимом або іншим покриттям. Нічого не ставте на шнур та не ставайте на нього.
13. Не ставте прилад на шнур живлення.
14. Не вмикайте обігрівач в одну розетку з іншими електроприладами.
15. Щоб вимкнути прилад, переведіть вимикач в позицію «Викл.» та відключите його від мережі. При виключенні мережевого шнура не витягуйте вилку з розетки, тримаючись за шнур. Тримайтеся за вилку.
16. Слідкуйте за тим, щоб жодні сторонні предмети не потрапили до решітки або у вентиляційні отвори приладу, оскільки це може бути причиною ураження електричним струмом, пожежі або пошкодження обігрівача.
17. Не використовуйте прилад у кімнатах з вибухонебезпечним газом, або під час роботи з легко займистими розчинниками, лаками, клеєм.
18. Використовуйте прилад лише за призначенням.
19. Прилад необхідно використовувати і зберігати лише у вертикальному положенні.
20. Якщо пошкоджений шнур живлення, користуватися приладом заборонено. Віднесіть його до сервісного центру. Не намагайтеся самостійно замінити шнур живлення. Ремонтувати прилад може лише фахівець.

ДЕТАЛІ



ВИСУВНА ЧАСТИНА ТРУБКИ

Розслабте фіксатор та витягніть верхню частину трубки. Відрегулюйте висоту та затягніть фіксатор.

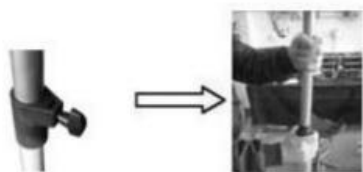

СКЛАДАННЯ ОБІГРІВАЧА

1. Розсуньте ніжки триноги до упору.

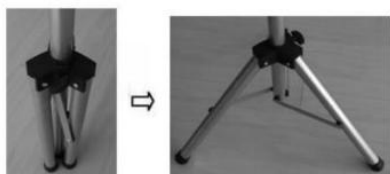

2. Прикручуючи нагрівальний елемент, переконайтесь, що 2 кронштейни, розташованих зверху висувної частини трубки, надійно закріплені. Зафіксуйте глуху гайку з допомогою інструменту - див. малюнок:

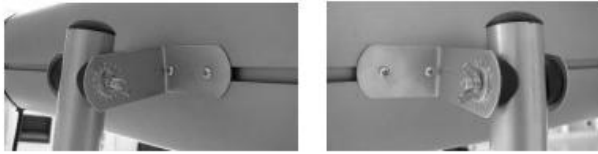

3. Після закріплення 2 кронштейнів, встановіть нагрівальний елемент. Аби переконатися, що нагрівальний елемент встановлений в правильному положенні, шнур живлення повинен звисати вниз з нижнього лівого боку приладу. З тильного боку нагрівального елемента знаходяться 4 глухих гайки (див. малюнок нижче), відкрутіть 4 гвинти, вирівняйте 4 отвори на двох кронштейнах, аби вони підходили під глухі гайки. Потім з допомогою викрутки закрутіть гвинти, що проходять в отвір, і зафіксуйте глуху гайку.

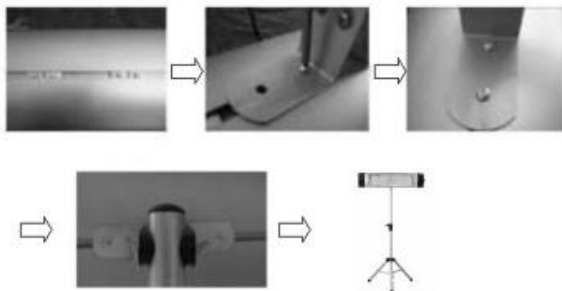

4. Зверніть увагу, що шнур живлення повинен знаходитися в лівій нижній частині приладу.



5. Висувна частина трубки має бути закріплена посередині нагрівального елемента.

ДЛЯ МОНТАЖУ НА СТІНІ

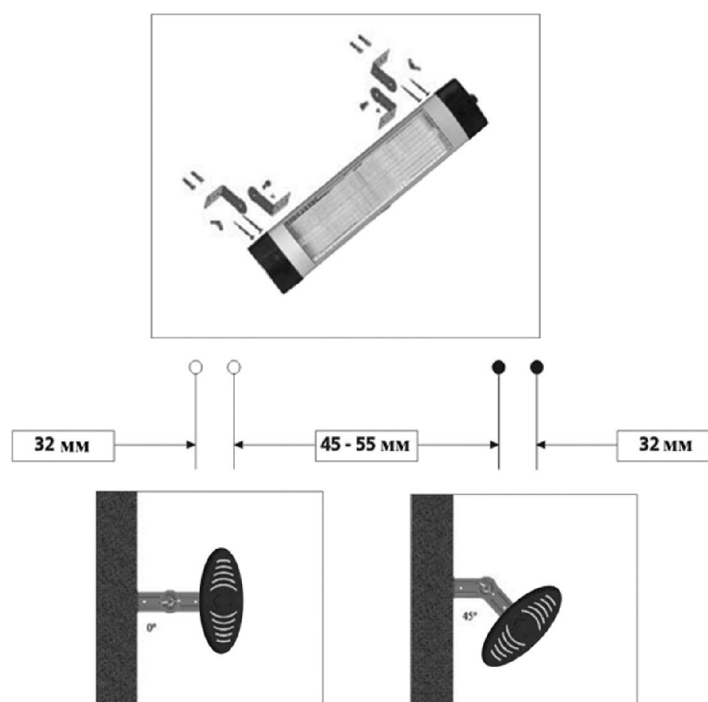

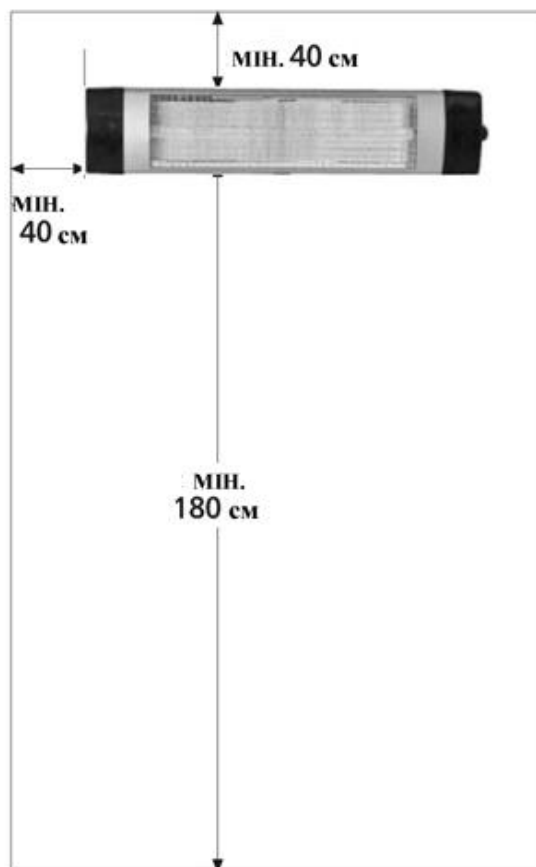
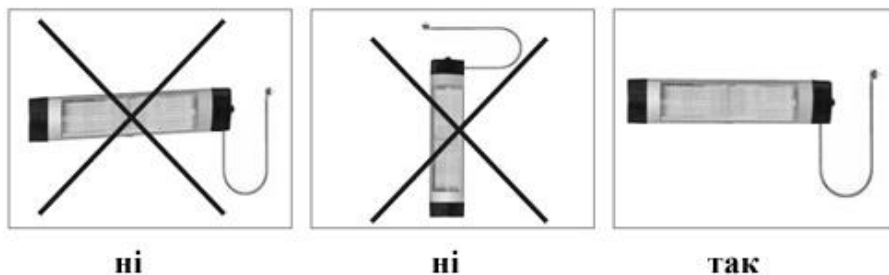

ЕКСПЛУАТАЦІЯ

1. Поставте обігрівач на рівну та тверду поверхню. Переконайтеся, що перемикач знаходиться в положенні «Викл.(0)».
2. Розмотайте шнур та увімкніть вилку у розетку.
3. Для увімкнення/вимкнення обігрівача використовуйте кнопку перемикача «Вкл./Викл.».
4. Після використання переведіть перемикач в положення «Викл.», вимкніть прилад з розетки та змотайте шнур живлення.

ЧИСТКА

1. Перед чищенням переконайтеся, що прилад вимкнений з розетки та охолонув.
2. Протріть поверхню приладу сухою м'якою тканиною.
3. Забороняється використовувати абразивний порошок або розчинники для чищення.
4. Не допускайте попадання води на прилад; не опускайте прилад, мережний шнур або вилку у воду та інші рідини.

5. Забороняється чистити внутрішні частини приладу.
6. Забороняється самостійно розбирати нагрівальний елемент приладу.
7. Якщо прилад не використовувався тривалий час, будь ласка, дайте йому охолонути та упакуйте в коробку для зберігання.

СПЕЦИФІКАЦІЇ

Модель:	OR-QH20	OR-QH25
Електроживлення:	220В~50 Гц	220В~50 Гц
Діапазон потужності:	2000 Вт	2500 Вт

Примітка: Внаслідок постійного процесу внесення змін і покращень між інструкцією і виробом можуть спостерігатися деякі розбіжності. Ми сподіваємось, що Ви звернете на це увагу.

Додаткова інформація на web-сайті компанії ORION www.orion.ua
Відгуки й пропозиції приймаються за адресою support@orion.ua