



Інструкція з експлуатації DVD програвач ORION DVD - 842 (українською мовою)



Шановні покупці!
Велике СПАСИБІ Вам за придбання
DVD плеєра Orion!

Ми щиро віримо у те, що впродовж довгих років Ви будете отримувати велику насолоду від функцій та можливостей цього пристрою!

Перед початком експлуатації, будь ласка, уважно прочитайте цю інструкцію, яка у простій та зрозумілій формі описує та роз'яснює усі функції та налаштування.



ЗМІСТ

ПОПЕРЕДЖЕННЯ ТА ВАЖЛИВА ІНФОРМАЦІЯ	4
ЗАХОДИ БЕЗПЕКИ ТА ЗАСТЕРЕЖЕННЯ	5
МОЖЛИВОСТІ І ФУНКЦІЇ	6
КОМПЛЕКТАЦІЯ	7
ЛИЦЬОВА ПАНЕЛЬ / ЗАДНЯ ПАНЕЛЬ	8
•ЛИЦЬОВА ПАНЕЛЬ	8
•ЗАДНЯ ПАНЕЛЬ	8
ПУЛЬТ ДИСТАНЦІЙНОГО УПРАВЛІННЯ (ПДУ),	9
ОПИС КНОПОК ПДУ	9
РОБОТА З ДИСКОМ	10
ПІДКЛЮЧЕННЯ ЗОВНІШНІХ ПРИСТОРІВ	11
ОСНОВНІ ОПЕРАЦІЇ	13
•Живлення	13
•Відображення диска	13
•Завантаження диска	13
•Відтворення	13
•Пауза, покадрове відтворення	14
•Перехід до попередньої / наступної глави (треку)	14
•Прискорене / уповільнене відтворення	14
•Субтитри	14
•Кут перегляду	14
•Повтор вибраного відрізка	14
•Повтор глави (трек), розділу	14
•Програмування відтворення	14
•Функція ZOOM	14
•Функція ОСТАННЯ ПАМ'ЯТЬ	15
•Відтворення MPEG4 / MP3 / WMA / JPEG	15
•Караоке	15
МЕНЮ	16
СТОРІНКА ОСНОВНИХ НАЛАШТУВАНЬ	16
СТОРІНКА НАЛАШТУВАНЬ АУДІО	17
СТОРІНКА НАЛАШТУВАНЬ DOLBY DIGITAL АУДІО	18
СТОРІНКА НАЛАШТУВАНЬ ВІДЕО	18
СТОРІНКА НАЛАШТУВАНЬ СУБТИТРІВ У ФОРМАТІ MPEG4	18
СТОРІНКА ПЕРЕВАГ	19
У ВИПАДКУ НЕСПРАВНОСТЕЙ	20
СПЕЦИФІКАЦІЇ	20
РЕКОМЕНДАЦІЇ	21

ПОПЕРЕДЖЕННЯ ТА ВАЖЛИВА ІНФОРМАЦІЯ

ПОПЕРЕДЖЕННЯ: ДЛЯ ЗМЕНШЕННЯ РИЗИКУ ЗАПАЛУ ТА УДАРУ ЕЛЕКТРИЧНИМ СТРУМОМ НЕ ДОПУСКАЙТЕ ЦЕЙ ПРИСТРІЙ ПІД ДІЮ ДОЩУ ТА ВОЛОГИ

ПОПЕРЕДЖЕННЯ: ДЛЯ ЗАПОБІГАННЯ УДАРУ ЕЛЕКТРИЧНИМ СТРУМОМ ВСТАВТЕ ШТЕПСЕЛЬНУ ВИЛКУ В ГНІЗДО ДО УПОРУ



CAUTION
RISK OF ELECTRIC SHOCK.
DO NOT OPEN



ПОПЕРЕДЖЕННЯ:

ЩОБ ЗМЕНШИТИ РИЗИК УДАРУ ЕЛЕКТРИЧНИМ СТРУМОМ, НЕ ЗНИМАЙТЕ КРИШКУ. ВСЕРЕДИНИ НЕМАЄ ДЕТАЛЕЙ ДЛЯ КОРИСТУВАЧА. ЗВЕРНІТЬСЯ ДО КВАЛІФІКОВАНОГО СПЕЦІАЛІСТА



Цей символ попереджує користувача про неізольовану напругу всередині приладу, яка може призвести до ризикованих ударів електричним струмом



Цей символ показує користувачу, що в документах є важлива інформація по обслуговуванні і експлуатації приладу.

ПРЕДОСТЕРЕЖЕНИЕ:

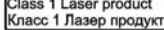
ЦЕЙ ВІДЕОПЛЕЄР DVD Є ЛАЗЕРНИМ ПРИЛАДОМ КЛАСУ 1 (знак  на задній панелі). ВИКОРИСТАННЯ КНОПОК ЧИ РЕГУЛЯТОРІВ ЧИ ПРОВЕДЕННЯ ПРОЦЕДУР, ЯКІ НЕ ПЕРЕДБАЧЕНІ ЦІЮ ІНСТРУКЦІЄЮ, МОЖЕ ПРИЗВЕСТИ ДО ДІЇ РАДІАЦІЇ. НЕ ВІДКРИВАЙТЕ КРИШКИ І НЕ РЕМОНТУЙТЕ САМОСТІЙНО. ЗВЕРНІТЬСЯ ДО КВАЛІФІКОВАНОГО СПЕЦІАЛІСТА

ВАЖЛИВА ІНФОРМАЦІЯ

Цей пристрій було випробувано і відповідає обмеженням для цифрового приладу у відповідності зі всіма європейськими стандартами (знак  на наклейці на задній частині являється свідком цього). Дані обмеження необхідні також і для забезпечення відповідного захисту від шкідливих поміх при установці приладу в приміщенні. Цей пристрій формує, використовує і може випромінювати енергію радіочастот і, якщо не встановлено і не використовується у відповідності з інструкціями, може призвести до шкідливих поміх радіозв'язку. При цьому не має ніякої гарантії, що не буде поміх у випадку конкретної установки. Якщо цей прилад дійсно є джерелом шкідливих поміх для прийому радіо- і телевізійних сигналів, що визначається виключенням і включенням пристрою, користувачу рекомендується поспробувати в'ясувати причину виникнення поміх наступними способами:

- Переорієнтацією приймаючої антени чи переносом її в інше місце.
- Збільшенням відстані між пристроєм та приймачем.
- Підключенням пристрою до штепсельної розетки, відмінної від тої, до якої підключений приймач.



















Якщо не один зі способів не був ефективним, зверніться до дилера чи до досвідного техника по ремонту радіо/ТВ за допомогою.

ЗАХОДИ БЕЗПЕКИ ТА ЗАСТЕРЕЖЕННЯ

1. Рекомендується уважно прочитати дану інструкцію перед експлуатацією Вашого DVD плеєра і зберігати її для подальшого використання.
2. Перед чисткою завжди відключайте DVD плеєр від мережі змінного струму, тобто від'єднайте шнур живлення від розетки мережі змінного струму. При чистці не використовуйте рідкі або аерозольні чистячі засоби. При чистці лицьової панелі і корпусу користуйтеся м'якою, чистою і сухою тканиною. Інші області можна чистити, користуючись м'якою матерією, ледве зволоженою слабким чистящим засобом.
3. Не використовуйте DVD плеєр в місцях з підвищеним рівнем вологи (особливо в ванних кімнатах, поблизу раковин на кухні, поряд з пральною машиною) і намагайтесь не ставити посуд з водою чи іншими рідинами на DVD плеєр або поблизу його. Не допускайте попадання води на DVD плеєр. Ніколи не використовуйте його під дощем. У випадку попадання води на DVD плеєр рекомендується відразу відключити його від мережі змінного струму, тобто від'єднати шнур живлення від розетки мережі змінного струму і викликати майстра по сервісу.
4. Рекомендується встановити DVD плеєр на рівній, горизонтальній і твердій поверхні. Не рекомендується:
 - класти важкі предмети зверху на прилад;
 - встановлювати в місцях, які піддаються вібраціям;
 - встановлювати в місцях, куди падає пряме сонячне проміння;
 - встановлювати в місцях, які піддаються дуже високій чи дуже низькій температурі;
 - встановлювати дуже близько біля телевізорів, радіоприймачів, комп'ютерів і гучномовців, що може викликати небажані електромагнітні випромінювання.
5. Всі отвори і прорізи в корпусі DVD плеєра необхідні для забезпечення його охолодження методом вентиляції. Тому ніколи не встановлюйте DVD плеєр в місцях з недостатньою вентиляцією. Щоб DVD плеєр не перегрівався, ні в якому разі не закривайте його отвори.
6. DVD плеєр працює лише від мережі змінного струму 220В і частотою 50Гц (100-240 В, 50/60 Гц). Не рекомендується підключати DVD плеєр до джерел напруги зі значеннями напруги і частоти, що відрізняються від вказаних.
7. В якості захисного засобу Ваш DVD плеєр має двохжильну полярну штепсельну вилку або трьохжильну заземлену штепсельну вилку. При цьому двохжильна полярна штепсельна вилка може увійти в штепсельну розетку тільки одним способом, а трьохжильна заземлена штепсельна вилка необхідна для підключення тільки до спеціальної заземленої штепсельної розетки.
8. Шнур живлення DVD плеєра потрібно проложити так, щоб не виникло його затискання іншими предметами (наприклад, самим DVD плеєром). Пам'ятаєте, що пошкодження шнура та вилки може бути причиною виникнення пожежі та удару електричним струмом.
9. При використанні переноски для підключення DVD плеєра, переконайтесь, що загальна амперна сила приладів, підключених до цього подовжувача, не перевищує номінальну амперну силу подовжувача.
10. Не допускайте попадання сторонніх предметів в отвори в корпусі DVD плеєра. У випадку попадання сторонніх предметів в отвори в корпусі DVD плеєра рекомендується відразу відключити його від мережі змінного струму, тобто від'єднати шнур живлення від розетки мережі змінного струму і викликати майстра по сервісу.
11. Якщо спостерігаються якісь неполадки (дефекти, дим, незвичні звуки, запахи) в DVD плеєрі, рекомендується відразу відключити його від мережі змінного струму, тобто від'єднати шнур живлення від розетки мережі змінного струму і викликати майстра по сервісу. Ні в якому разі не намагайтесь самостійно ремонтувати чи знімати кришку DVD плеєра, це може призвести до враження електричним струмом та ін.
12. Під час грози, а також перед тим як поїхати з дому на тривалий період, завжди відключайте DVD плеєр від мережі змінного струму, тобто від'єднуйте шнур живлення від розетки мережі змінного струму. Рекомендується відключити DVD плеєр від мережі змінного струму і звернутися до кваліфікованих спеціалістів у таких випадках:
 - A. Шнур живлення або штепсельна вилка пошкоджені/старі.
 - B. Була розлита рідина на DVD плеєр.
 - C. DVD плеєр був намочений.
 - D. DVD плеєр падав, чи був пошкоджений його корпус.
 - E. DVD плеєр почав працювати гірше

МОЖЛИВОСТІ І ФУНКЦІЇ

ФОРМАТИ

Диск	Позначка	Зміст	Диск	Позначка	Зміст
DVD Video		Аудіо + Відео	WMA		Аудіо
Super VCD (SVCD)		Аудіо + Відео	CD-R		Аудіо або Відео
Video CD (VCD)		Аудіо + Відео	CD-RW		Аудіо або Відео
Аудіо CD		Аудіо	DVD-R		Аудіо або Відео
MP3		Аудіо	DVD-RW		Аудіо або Відео
JPEG		Відео (картинка)	DVD+R		Аудіо або Відео
KODAK CD		Відео (картинка)	DVD+RW		Аудіо або Відео
DVCD		Аудіо + Відео	MPEG4		Відео (картинка)
CD+G		Аудіо	DivX		Аудіо або Відео
HDCD		Аудіо			

ВІДЕО

- Розрішення по горизонталі більш ніж 520 ліній
- 12-бітний/108 МГц відео цифро-аналоговий перетворювач (забезпечує кристально чисте зображення)
- Підтримка основних форматів зображення
- Відтворення дисків NTSC та PAL форматів
- Автоматичне перетворення форматів дисків на виході (NTSC в PAL та навпаки)

АУДІО

- Віртуальне 3D об'ємне звучання
- 96кГц/24-бітний аудіо цифро-аналоговий перетворювач (дискретизація 96 кГц/24-біт, що забезпечує саму високу якість звуку, передбачувану форматом DVD-Video)
- Вбудований декодер Dolby Digital (AC-3) (при цьому необхідність у підключенні зовнішнього декодера відпадає, так як на виході забезпечується 5.1-канальний звук із 6 роздільними каналами)
- Dolby © Digital / DTS © Digital аудіо вихід (можливість передачі Dolby © Digital / DTS © Digital аудіо через вбудований цифровий коаксіальний / оптичний аудіо вихід на зовнішній декодер Dolby © Digital / DTS © Digital)
- 2-х канальний Dolby © Digital аудіо вихід (ефект об'ємного звучання при підключенні DVD через L/R аудіо виходи до телевізору, ресиверу або посилювачу, які не підтримують Dolby © Digital)
- Підтримка Dolby Pro Logic (підтримка формату кодування Dolby Pro Logic LT/RT, що дозволяє насолоджуватися Dolby Pro-Logic об'ємним звучанням при підключенні DVD до Dolby Pro-Logic ресиверу або посилювачу)

ВІДТВОРЕННЯ

- Двохвильовий однолазерний пристрій зчитування
- Багатошвидкісне прискорене відтворення уперед/назад
- Багатошвидкісне уповільнене відтворення
- Покадрове відтворення
- Функція повтору відтворення
- Пауза відтворення
- Функція збільшення зображення (ZOOM) (під час відтворення та паузи)

ІНШЕ

- Функція КАРАОКЕ
- Прогресивне сканування
- Екране меню на російській/англійській/інших мовах
- Присутність на передній панелі кнопок управління
- Відображення різної інформації на дисплеї
- Повнофункціональний ПДУ
- Режим захисту екрану (SCREEN SAVER)

ВИХОДИ

- 1 x композитний відео вихід (для передачі відео сигналів безпосередньо на композитний відео вхід телевізора; при цьому забезпечується якісне зображення з живими кольорами та розрішенням по горизонталі аж до 500 ліній)
- 1 x S-Video вихід (для підключення до телевізора або монітору з S-Video входом; при цьому сигнали кольоровості та яскравості передаються роздільно, та взаємні поміхи мінімальні; розрішення по горизонталі - 530 ліній)
- 1 x SCART (для підключення до телевізора зі SCART; при цьому аудіо передається стерео)
- 1 x YPrPb вихід (для підключення до телевізора з відповідними входами)
- 1 x аудіо виходи (L/R) (у складі 5.1-канального аудіо вихода; для підключення до телевізора, ресиверу або посилювачу, які не підтримують Dolby® Digital; при цьому ефект об'ємного звучання забезпечується за допомогою усього лиш двох передніх динаміків телевізора)
- 1 x коаксіальний цифровий аудіо вихід (для підключення до зовнішнього декодера Dolby® Digital / DTS® Digital)
- 5.1-канальний аудіо вихід (для підключення 5.1-канального ресивера або посилювача)

КОМПЛЕКТАЦІЯ

Будь ласка, впевніться у наявності таких предметів в комплектації пристрою.

- DVD плеср x 1 шт
- Пульт дистанційного керування x 1 шт
- Батарейки AA x 2 шт
- Шнур Аудіо/Відео x 1 шт
- Інструкція з експлуатації x 1 шт
- Гарантійний талон зі списком сервіс-центрів



ЛИЦЬОВА ПАНЕЛЬ / ЗАДНЯ ПАНЕЛЬ

• ЛИЦЬОВА ПАНЕЛЬ

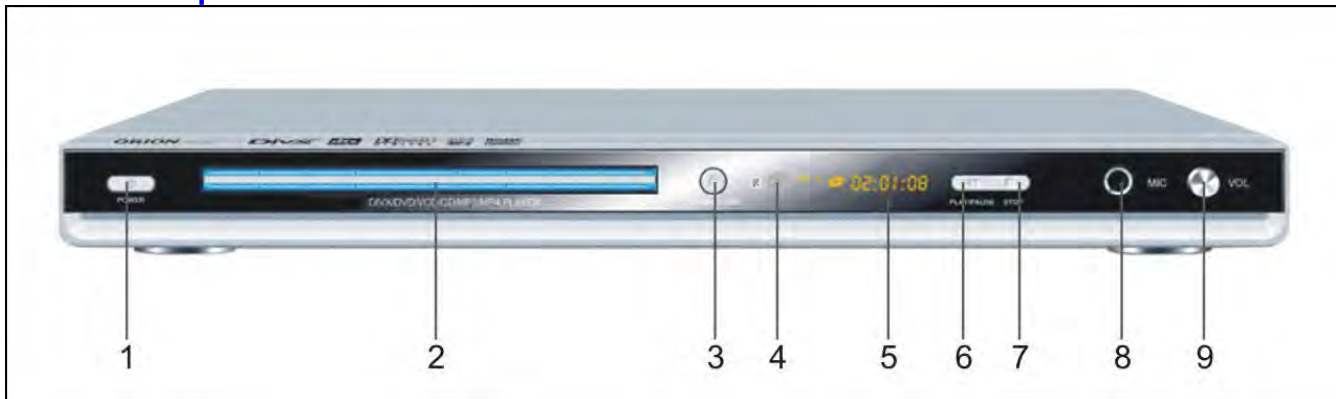

1. Кнопка живлення для включення/виключення
2. Підставка для диска
3. Кнопка відкриття / закриття підставки для диску
4. Приймайч сигналів пульта ДУ
5. Дисплей
6. Кнопка для відтворення/паузи відтворення диску
7. Кнопка зупинки відтворення диску
8. Гніздо для підключення мікрофона
9. Ручка зменшення / збільшення гучності мікрофона

• ЗАДНЯ ПАНЕЛЬ

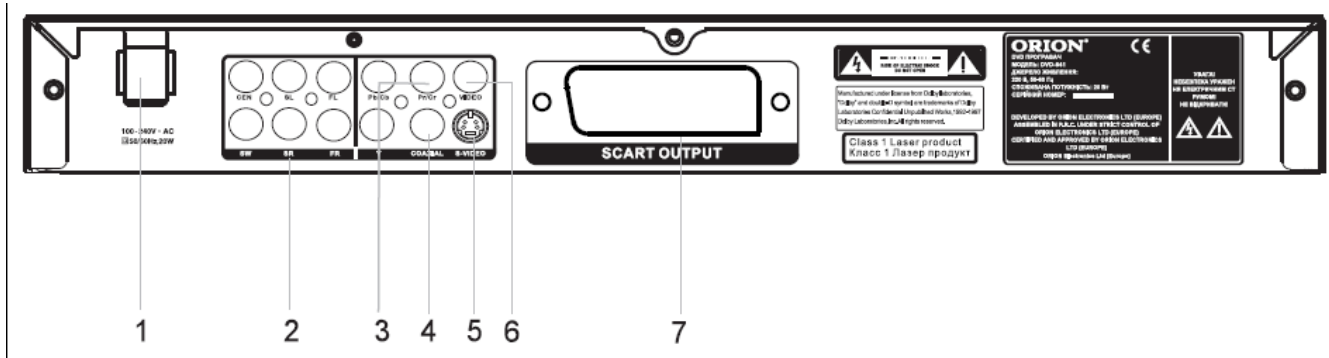

1. Вхід живлення
2. 5.1 вихід
3. Y, Cb/Pb, Cr/Pr вихід
4. Цифровий коаксимальний вихід
5. S – відео вихід
6. Відео вихід
7. Scart вихід

ПУЛЬТ ДИСТАНЦІЙНОГО УПРАВЛІННЯ (ПДУ), ОПИС КНОПОК ПДУ

Перед використанням пульта дистанційного керування (пульта ДУ) для DVD плеєра, відкрийте його кришку, вставте в нього дві батареї (розміру AA або R06), відповідно до полярності (при цьому полярність можна визначити по символах "+" і "-" як на батареях, так і усередині батарейного відсіку пульта ДУ), потім закрийте кришку.

Для оптимальної роботи пульта ДУ направте його, будь ласка, на "приймач" сигналів пульта ДУ на DVD плеєрі (до 5 м, під кутом +/- 30°).

Зверніть увагу:

1. Не рекомендується використовувати різні типи батарейок одночасно, а також змішувати старі і нові батарейки.
2. Якщо ПДУ працює погано чи діапазон його дії зменшився, замініть обидві батарейки одночасно.
3. Якщо ПДУ не використовується протягом тривалого часу, рекомендується вийняти з нього батарейки. Це перешкодить пошкодженню пульта внаслідок витікання з нього електроліту з батарейок.
4. Рекомендується обережно відноситися до ПДУ, так як падіння, удари, дія вологи можуть пошкодити пульт ДУ і викликати невідповідне його функціонування

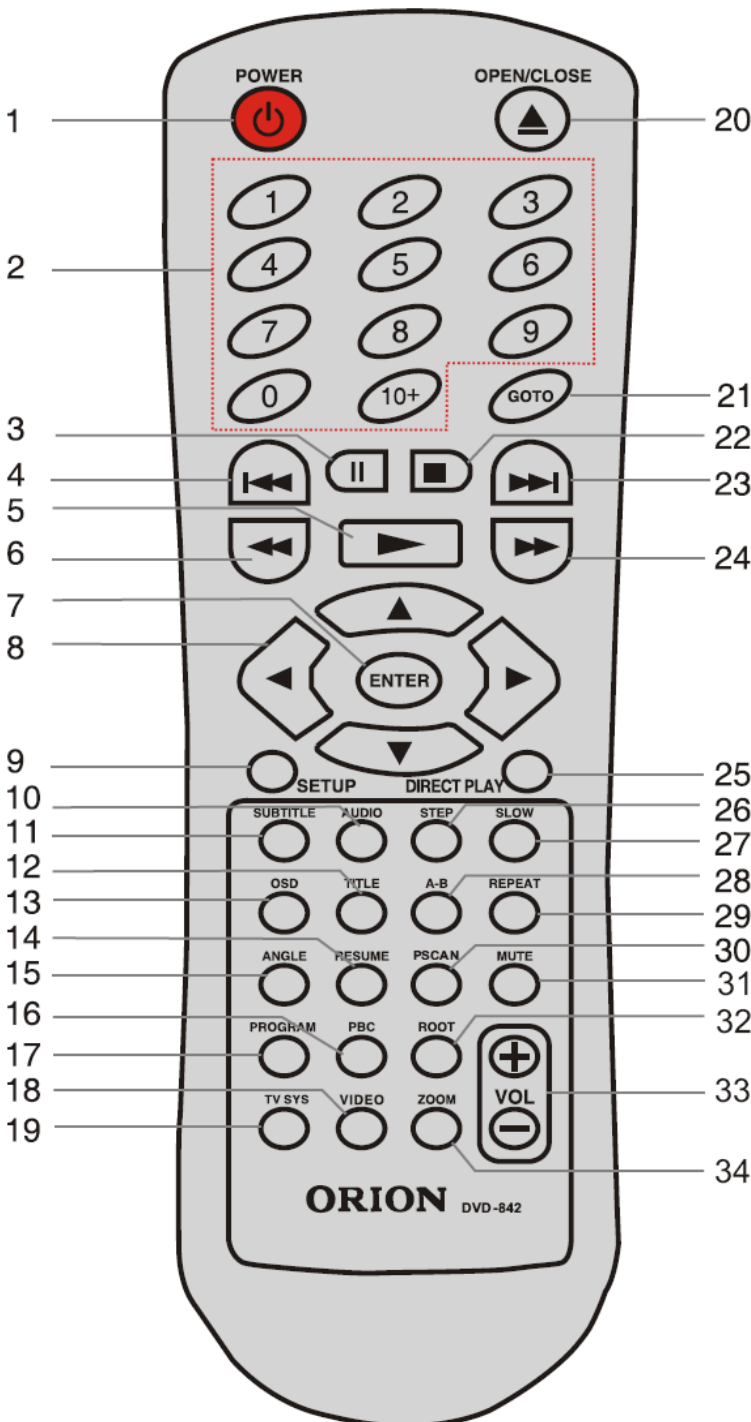

1. **POWER**
Для включення/виключення пристрою.
2. **0-9, 10+** цифрові кнопки
Цифрові кнопки для введення часу, вибору глави, розділу, треку і т. д.
3. **PAUSE**
Для паузи відтворення.
4. **◀◀**
Кнопка переходу до попередньої глави (треку), розділу...
5. **▶▶**
Для запуску відтворення диска.
6. **◀◀**
Для прискореного відтворення назад.
7. **ENTER**
Для підтвердження вибраного пункту меню.
8. **CURSOR**
Кнопки курсора (для переходу у вибраному меню...).
9. **SETUP**
Для входу у головне меню DVD плеєра.
10. **AUDIO**
Для переключення режимів аудіо (стерео, L-Mono, R-Mono, mix-mono)
11. **SUBTITLE**
Для переключення між мовами субтитрів (залежить від диска)
12. **TITLE**
Для входу у меню глав DVD диску (залежить від диска).
13. **OSD**
Для включення відображення екранних повідомлень про поточний статус DVD плеєра і диску
14. **Resume**
Для відновлення відтворення у випадку, якщо Ви увійшли до меню протягом перегляду
15. **ANGLE**
Для зміни куту огляду (залежить від диска).
16. **PBC**
Для вивозу меню дисків VCD, SVCD під час відтворення.
17. **PROGRAM**
Для входу у режим програмування послідовності відтворення глав (треків), розділів
18. **VIDEO**
Для переключення між відео режимами.
19. **TV SYS**
Для переключення між режимами PAL/NTSC/Multi (AUTO).
20. **OPEN/CLOSE**
Для відкриття/закриття підставки для дисків.
21. **GOTO**
Для входу у режим пошуку по часу, главі (треку), розділу.

розділу.

22. **STOP**

Для зупинення відтворення. При першому натисканні відтворення призупиняється (режим псевдо-паузи). Якщо Ви потім натиснете кнопку **STOP**, то відтворення почнеться з моменту призупинення. При натисканні кнопки **STOP** два рази відтворення зупиниться повністю.

23. **>>|**

Кнопка переходу до наступної глави (треку), розділу...

24. **>>**

Для прискореного відтворення уперед.

25. **Direct Play**

Для переходу до відтворення фільму безпосередньо (без проглядання реклам, титрів і так далі)

26. **STEP**

Для покадрового відтворення в режимі паузи.

27. **SLOW**

Для включення режиму сповільненого відтворення.

28. **A-B**

Для включення режиму повтору вибраного відрізка.

29. **REPEAT**

Для включення режиму повторного відтворення.

30. **PSCAN**

Для перемикання між режимами прогресивного сканування і черезстрочної розгортки

31. **MUTE**

Для включення/вилучення звуку.

32. **ROOT**

Для входу в меню DVD диска під час відтворення (залежить від диска).

33. **VOL+/-**

Для збільшення / зменшення гучності.

34. **ZOOM**

Для включення режиму збільшеного зображення.

РОБОТА З ДИСКОМ

• Використання диска

Будь ласка, тримайте диск тільки за його краї або отвори в центрі, як показано нижче. Намагайтесь не торкатися сріблястої його поверхні.



Будь ласка, не наклеюйте ніяких наклейок на диск, а також намагайтесь його не дряпати.



Так как диск вращается с большой скоростью во время воспроизведения, не используйте поврежденные, треснувшие или изогнутые диски, что может вызвать повреждение устройства.



• Чистка диска

Відбитки пальців або грязюка на поверхні диска можуть привести до того, що світло, яке відбивається від диску, слабшає, і якість сигналу погіршиться. Чим гірше якість сигналу, тим гірше якість звуку. Тому старайтесь тримати диск чистим, а при його чистці використовуйте суху м'яку матерію, протираючи його прямим рухом від центру.

Якщо диск дуже грязний, протріть його вологою, а потім сухою м'якою матерією.

При чистці, будь ласка, не використовуйте таких чистящих засобів, як бензол, розчинники, антистатиками та ін, так як використання вище зазначених чистящих засобів може пошкодити поверхню диска.

ПІДКЛЮЧЕННЯ ЗОВНІШНІХ ПРИСТОРІВ

- Підключення плеєра до телевізора (через АВ входи, SCART)

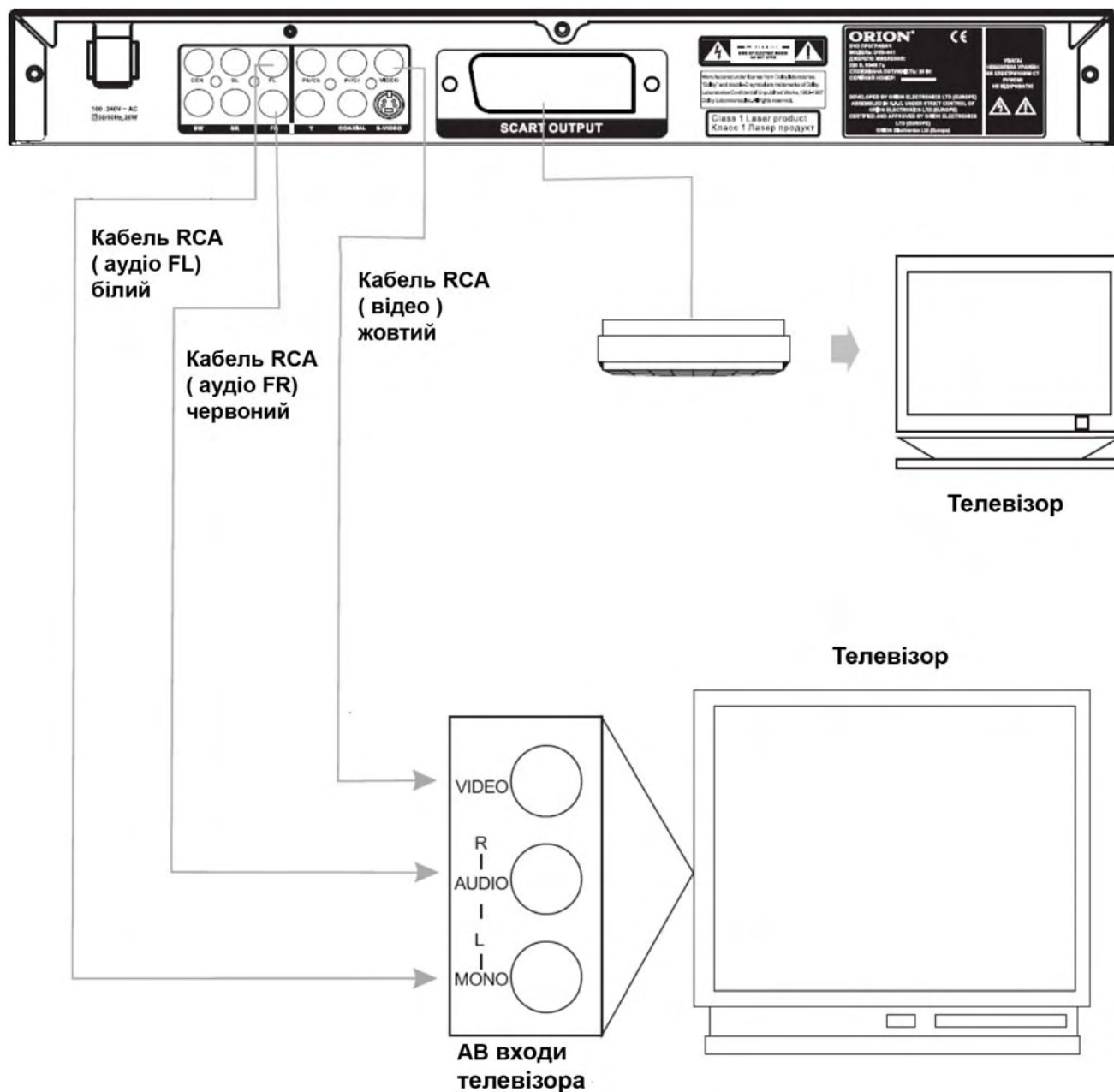

Примітки:

1. Якщо телевізор має S-відео вхід, то підключайте телевізор до плеєра з допомогою S-відео кабеля.
2. Якщо використовуєте S-відео кабель, то не підключайте вже жовтий відео кабель Аудіо/Відео шнуру.
3. Цей плеєр має вбудований RGB/YPbPr відео вихід, що забезпечує найкращу якість передачі відео сигналу. При цьому YPbPr дає можливість реалізувати прогресивне сканування. Але прогресивне сканування можливе тільки при наявності цієї функції в телевізорі.

- Підключення плеєра до підсилювача (через 5.1 аудіо вихід, цифровий аудіо вихід)

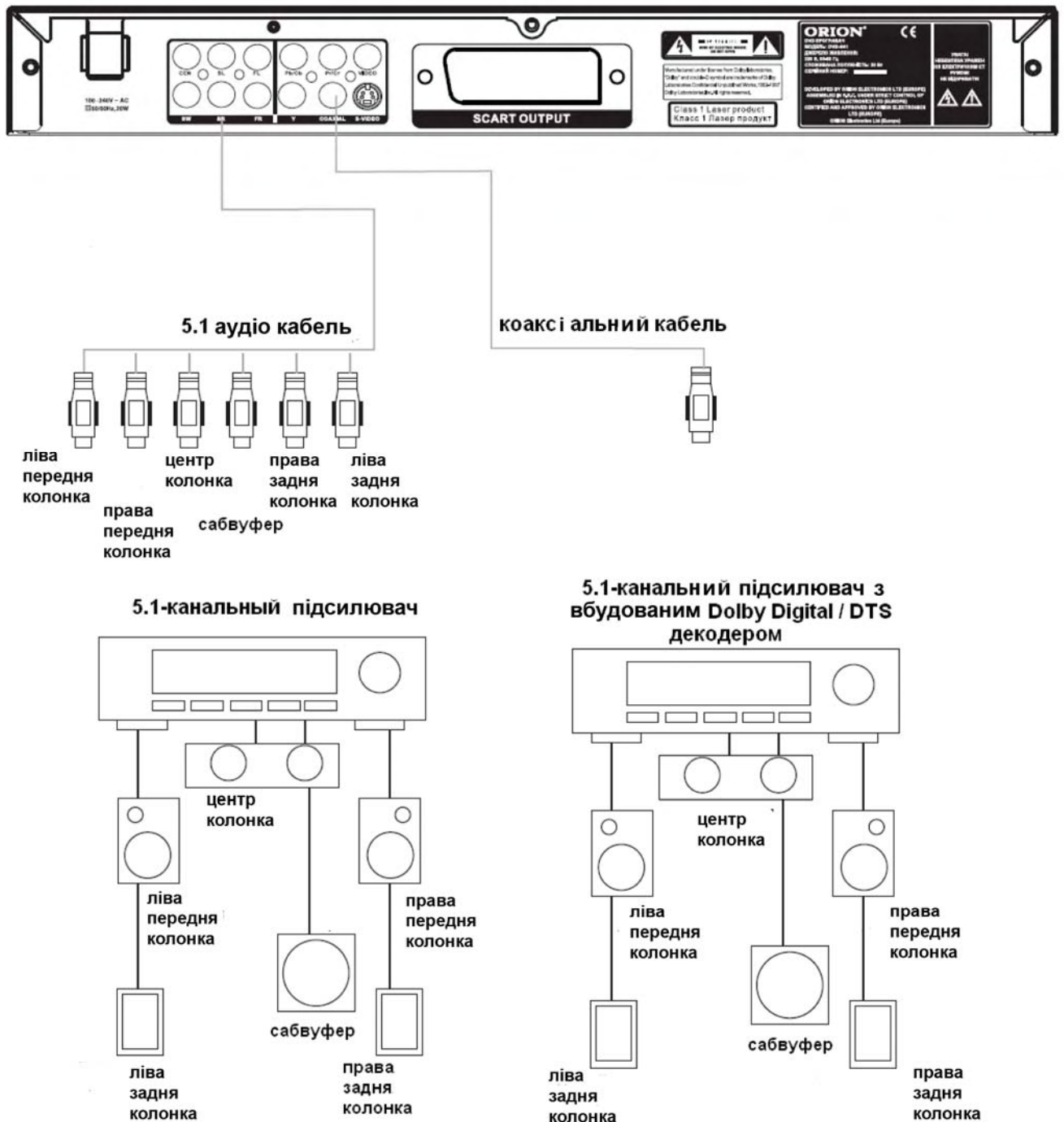

Примітки:

- Якщо при завантаженні DVD диска на дисплеї з'являється знак Dolby Digital або DTS, то аудіо сигнал йде крізь оптичний або коаксіальний цифрові виходи. Після підключення до посилювача з вбудованим декодером Dolby Digital і/або DTS, Ви зможете насолодитись чистим цифровим звучанням і відчути ефект «домашнього кінотеатру». Звучання мікрофону не передається крізь цифрові оптичні або коаксіальні канали.
- Не підключайте оптичний або коаксіальний кабель до пристрою, який не обладнаний вбудованим декодером Dolby Digital. Різниця між вихідними сигналами може серйозно пошкодити обидва пристрої.

ОСНОВНІ ОПЕРАЦІЇ

• Живлення

Перед тим, як вставити гілку шнура живлення в розетку, упевніться, що всі підключення виконані правильно.

Натисніть кнопку **POWER** на передній панелі пристрою. Потім натисніть кнопку **POWER** на пульті дистанційного керування (ПДК).

Якщо після активації пристрою зображення на екрані або дисплеї DVD почнуть миготіти, це говорить про те, що пристрій у цій електричній мережі «конфліктує» з іншими електричними приладами, тобто створюються стрибки напруги. Тому слід увімкнути плеєр в іншу розетку.

Примітки:

1. Для збільшення терміну експлуатації пристрою рекомендується не включати DVD протягом 30 секунд після того, як Ви його вимкнули.
2. Не вимикайте DVD під час запуску диска (під час запуску диска на екрані відобразиться напис LOADING)

• Відображення диска

На дисплеї DVD плеєра відобразатимуться диски, записані у форматах DVD, MPEG-4 (DivX, XviD), MP3, Jpeg, VCD, SVCD.

Якщо диск не відтворюється, він записаний в невірному форматі.

В залежності від формату диска, деякі операції можуть відрізнятись або бути відсутніми в меню пристрою.

Якщо на екрані відображається знак «X», значить дана функція недоступна.

• Завантаження диска

1. Натисніть кнопку **POWER** на передній панелі пристрою. На екрані відобразиться "LOAD DISC" (ЗАВАНТАЖТЕ ДИСК). Якщо в дисководі немає диска, відобразиться "NO DISC" (НЕМА ДИСК).
2. Натисніть кнопку **OPEN/CLOSE** на передній панелі пристрою або на ПДУ. Підставка для диска висунеться.
3. Покладіть диск на підставку поліграфічною стороною уверх.
4. Натисніть **OPEN/CLOSE** на передній панелі або на ПДУ. Підставка для диска засунеться, на екрані відобразиться "LOADING" (ЗАВАНТАЖЕННЯ).

Під час відтворення DVD, MPEG-4, MP3, Jpeg, VCD на екрані відобразиться меню доступних функцій для відповідного диску. Для вибору функції, що Вас цікавить, користуйтеся **КНОПКАМИ КУРСОРА CURSOR** (для VCD вони не активні). Для зупинки відтворення і повернення до меню натисніть кнопку **STOP**.

Увага!

Якщо диск не буде чітко встановлений на підставку, то в процесі відтворення він може зсуватись, тим самим пошкоджуючись. Якість зображення може бути поганою.

Ніколи не транспортуйте пристрій під час відтворення. Це може пошкодити його або диск.

Дисковод плеєра відчиняється і зачиняється тільки кнопками **OPEN/CLOSE** на передній панелі або на ПДУ.

• Відтворення

1. Нажміть кнопку **POWER** на передній панелі для того, щоб включити DVD плеєр.
2. Нажміть кнопку **OPEN/CLOSE** для того, щоб відкрити підставку для диска.
3. Вставте диск.
4. Нажміть кнопку **OPEN/CLOSE** для того, щоб закрити підставку для диска.
5. Нажміть кнопку відтворення **▶** для запуску відтворення диска.

• Пауза, покадрове відтворення

1. Для зупинки відтворення натисніть кнопку паузи **II**. Для поновлення відтворення натисніть кнопку відтворення **▶**.
2. Для покадрового відтворення натисніть кнопку **STEP** у режимі паузи. Для поновлення нормального відтворення натисніть кнопку відтворення **▶**.

• Перехід до попередньої / наступної глави (треку)

1. Для переходу до попередньої глави натисніть кнопку **◀◀**. Якщо в цей час натискання цієї кнопки перегляд глави (треку) був усередині Ви повернетесь в її початок.
2. Для переходу до наступної глави натисніть кнопку **▶▶**.

• Прискорене / уповільнене відтворення

1. Для прискореного відтворення уперед / назад натисніть кнопку **▶▶** / **◀◀** відповідно. При цьому при кожному натисканні цієї кнопки швидкість відтворення буде змінюватися (доступні швидкості до 32x).
2. Для уповільненого відтворення натисніть кнопку **SLOW**. При цьому при кожному натисканні цієї кнопки швидкість відтворення буде змінюватися (доступні швидкості до 1/16x).

• Субтитри

Для включення та вибору мови субтитрів натисніть кнопку **SUBTITLE**. Наявність субтитрів залежить від диску. Для виключення субтитрів натисніть цю кнопку до появи повідомлення на екрані SUBTITLE OFF.

• Кут перегляду

Для вибору кута перегляду натисніть кнопку **ANGLE**. Наявність декількох кутів перегляду залежить від диску.

• Повтор вибраного відрізка

Для включення режиму повтора вибраного відрізка використовується кнопка **A-B**. При першому натисканні цієї кнопки вибирається початкова точка відтворення, при наступному натисканні – кінцева. Для відміни цього режиму необхідно натиснути цю кнопку ще раз.

• Повтор глави (трек), розділу

Для включення режиму повтора глави (треку), розділу і т. д. використовується кнопка **REPEAT**. При кожному натисканні цієї кнопки буде встановлюватися відповідний режим (повтор глави (треку), розділу...)

• Програмування відтворення

Для входу а в режим програмування використовується кнопка **PROGRAM**. При її натисканні всі файли відобразяться на дисплеї. Натисніть кнопку **ANGLE** для вибору файлів для подальшого відтворення в необхідному порядку. Для запуску відтворення вибраних файлів із списку натисніть кнопку **PROGRAM**.

• Функція ZOOM

Для включення режиму збільшеного зображення використовується кнопка **ZOOM**. При кожному натисканні цієї кнопки буде встановлюватися відповідний режим збільшення (можливе збільшення до 4x).

• Функція ОСТАННЯ ПАМ'ЯТЬ

Цей DVD плеєр має унікальну функцію запам'ятовування місця перегляду. Наприклад, якщо Ви під час перегляду фільму вимкнете (переведете у режим очікування) пристрій за допомогою пульта ДУ, то при наступному вмиканні, плеєр почне автоматично відтворювати фільм з моменту, де Ви закінчили перегляд.

• Відтворення MPEG4 / MP3 / WMA / JPEG

DVD плеєр підтримує відтворення файлів **MPEG4 (DivX/XviD)** (MPEG - метод кодування відео зображень. Аббревіатура MPEG розшифровується як Moving Pictures Experts Group.) Також DVD плеєр підтримує відтворення файлів **MP3/WMA** і **JPEG**.

При вставленому диску з файлами вище вказаних форматів Вам потрібно буде використовуючи кнопки курсору і **PLAY / ENTER** увійти до потрібної папки, вибрати із списку необхідний файл і натиснути кнопку відтворення .

При виборі файлу **JPEG** картинка заздалегідь відображується в правому верхньому кутку. Використовуючи кнопки курсору Ви можете обертати картинку, а за допомогою кнопки **ZOOM** можна збільшувати / зменшувати зображення. Ви також можете вибрати і запустити файл **MP3** і в цей час продовжити перегляд картинок.

• Караоке

Однією з особливостей даного плеєра DVD є **функція караоке**. Для включення функції караоке потрібно зробити наступні кроки:

1. Підключите мікрофон до гнізда для мікрофону.
2. У меню сторінки **НАЛАШТУВАНЬ АУДІО** встановіть значення параметру **МІКРОФОН** в позицію **ВКЛ.**
3. На цій же сторінці **НАЛАШТУВАНЬ АУДІО** встановіть значення параметру **РІВЕНЬ ЛУНИ**, яка найбільш задовольняє Вас.
4. Вставте диск з піснями в дисковод.
5. За допомогою ручки **MIC VOL** відрегулюйте гучність звучання.

МЕНЮ

Для входу в меню налаштувань натисніть кнопку **SETUP**.

В меню налаштувань доступні сторінки:

- основних налаштувань
- налаштувань аудіо
- налаштувань DOLBY DIGITAL аудіо
- налаштувань відео
- налаштувань субтитрів MPEG4
- переваг.

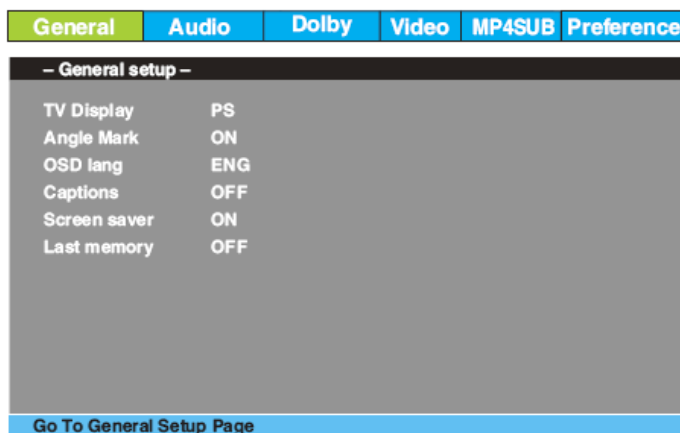

Находячись у меню натискайте кнопки курсора на ПДУ вправо / вліво для вибору бажаних налаштувань. Для підтвердження вибору користуйтеся кнопками курсора угору / униз або **ENTER**.

Для виходу з меню знову натисніть кнопку **SETUP**.

СТОРІНКА ОСНОВНИХ НАЛАШТУВАНЬ

На цій сторінці Ви можете встановити та налаштувати наступні пункти:

1) тип екрана телевізора (ТВ дсплей):

- Normal / PS (4:3 Pan Scan)
- Normal / LB (4:3 Letter Box)
- Wide (16:9)

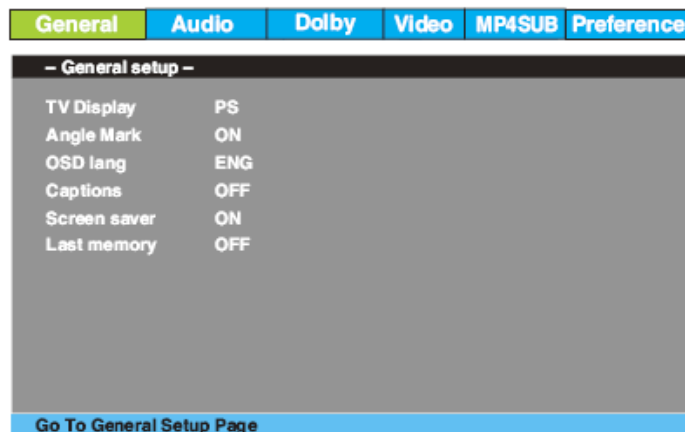

Оберіть тип екрану згідно таблиці.

Екран ТВ Формат фильма	4:3		x6:9
	Нормаль- ный LB	Полноэкран- ный PS	широко- экранный
4:3 			
16:9 			

Примітки:

Якщо диск записан у форматі 4:3, то не дивлячись який формат встановлений у цьому пункті відображення буде у форматі 4:3.

- 2) включити/ відключити можливість перегляду під різними кутами перегляду (**Кут перегляду**) (якщо диск має декілька кутів перегляду)
- 3) вибрати **мову меню та екранних повідомлень (Мова екр інф)** (російська, англійська...)
- 4) включити/ відключити можливість огляду з титрами (**Титри**) (якщо диск має титри)
- 5) включити/ відключити **режим захисту екрану (Захист екрану)**
- 6) включити/ відключити можливість **запам'ятовування останньої точки перегляду (Ост пам'ять)** (якщо ця функція включена і Ви зупинили перегляд диску та даже ввимкнули плеєр – при включенні плеєра перегляд почнеться з того моменту, на якому Ви закінчили дивитись).

СТОРІНКА НАЛАШТУВАНЬ АУДІО

На цій сторінці Ви можете встановити та настроїти наступні пункти:

1) Налаштування режиму виходу аудіо (Налаштування колонок)

В цьому пункті Ви можете:

1.1) встановити **режим виходу аудіо** (LT/RT, Stereo, V.Surr – при виборі одного з цих 3-х режимів аудіо буде 2-хканальним змішаним (LT/RT), стерео (Stereo) або псевдо-об'ємним (V.Surr). При виборі **5.1 Ch** аудіо буде 5.1-канальним і Ви можете насолоджуватись Dolby Digital звучанням при підключенні до 5.1-канального домашнього кінотеатру)

1.2) при виборі 5.1 виходу встановити **гучність передніх колонок** (велику або малу)

1.3) при виборі 5.1 виходу встановити **гучність центральної колонки** (велику або малу) **або** **віключити її** зовсім

1.4) при виборі 5.1 виходу встановити **гучність задніх колонок** (велику або малу) **або** **віключити їх** зовсім

1.5) при виборі 5.1 виходу включити / виключити **сабвуфер**

2) Налаштування цифрового аудіо (Вст-ня SPDIF)

У цьому пункті Ви можете встановити **типа виходу аудіо** (SPIDF OFF- при виборі цього пункту аудіо в аналоговій формі передаватиметься через L, R, LS, RS, Center і Subwoofer на задній панелі плеєра; SPDIF/RAW або SPDIF/PCM - при виборі одного з цих пунктів аудіо передаватиметься в цифровій формі через оптичний або коаксіальний вихід на задній панелі плеєра на Dolby Digital / DTS декодер зовнішнього пристрою) (**SPDIF вихід**)

3) Налаштування мікрофону (Мікрофон)

У цьому пункті Ви можете увімкнути / вимкнути мікрофон.

4) Налаштування рівня відлуння мікрофону (Рівень луни)

У цьому пункті Ви можете встановити рівень відлуння мікрофону.

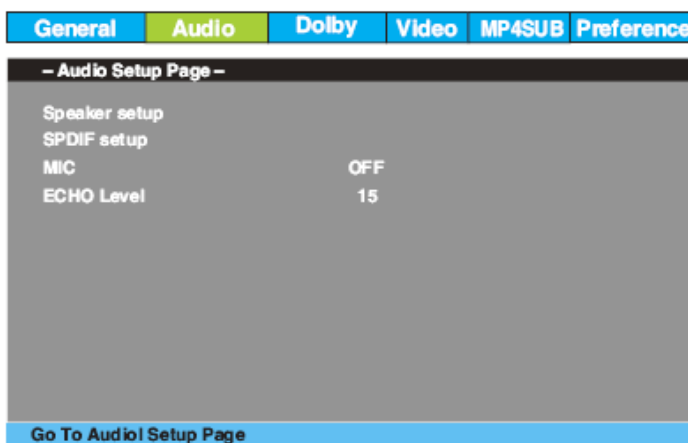

СТОРІНКА НАЛАШТУВАНЬ DOLBY DIGITAL АУДІО

На цій сторінці Ви можете встановити та налаштувати наступні пункти:

1) Налаштування типа виходу аудіо для дисків з Dolby Digital (Двой моно)

У цьому пункті Ви можете встановити **типа виходу аудіо для дисків з Dolby Digital** (в разі підключення зовнішнього підсилювача/декодера, який має вихід Dolby Digital, Ви можете встановити тип цього Dolby Digital виходу - STEREO, L-MONO, R-MONO, MIX-MONO)

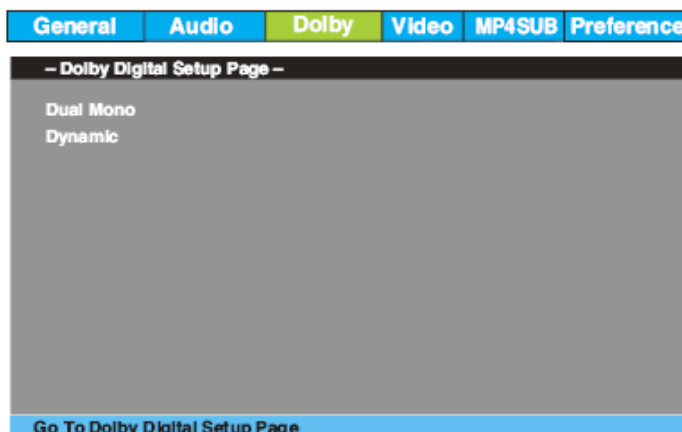

2) Налаштування рівня компресії звукового виходу (Динамік)

У цьому пункті Ви можете встановити **рівень компресії звукового виходу** (при значних перепадах гучності фільму, Ви можете регулювати рівень цих перепадів - можливі наступні налаштування: викл, 1/4, 1/2, 3/4, повна)

СТОРІНКА НАЛАШТУВАНЬ ВІДЕО

На цій сторінці Ви можете встановити і налаштувати наступні пункти:

1) тип відео виходу (Component):

- YUV
- SCART
- викл

2) ТВ режим (Режим ТВ):

- Interface (черезстрочна розгортка)
- P-Scan (прогресивне сканування)

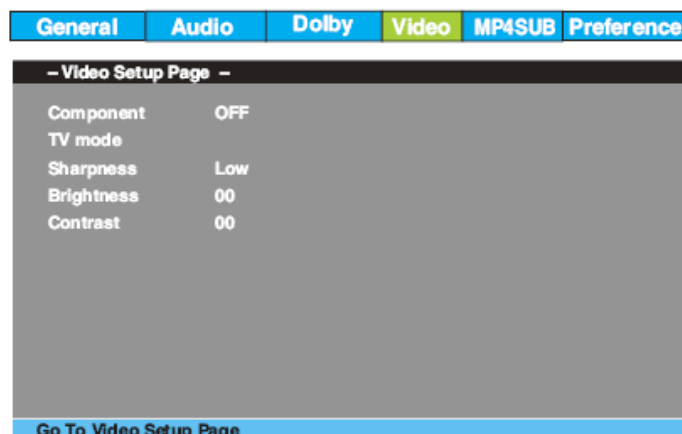

Якщо Ваш ТВ не має функції прогресивного сканування P-Scan, то зображення при виборі цього режиму в налаштуваннях DVD може бути неякісним.

3) різкість зображення (Різкість)

4) яскравість зображення (Яскравість)

5) контрастність зображення (Контраст)

СТОРІНКА НАЛАШТУВАНЬ СУБТИТРІВ У ФОРМАТІ MPEG4

На цій сторінці Ви можете встановити і налаштувати наступні пункти:

1) встановити **шрифт літер** субтитрів (можливі наступні налаштування: маленький, середній, великий) (**Шрифт субтитрів**)

2) встановити **колір фону** (з 15 кольорів) (**Колір фону**)

3) встановити **колір контура літер** субтитрів (з

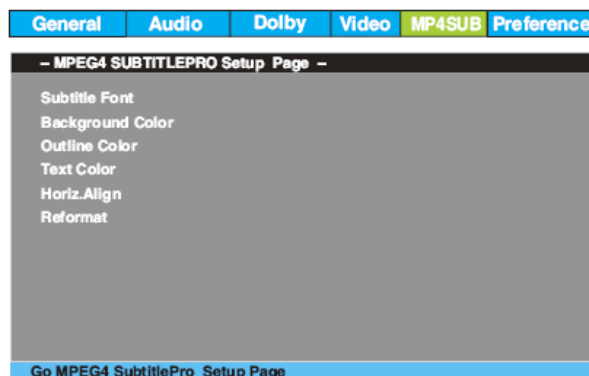

15 кольорів) (Колір обводу)

- 4) встановити **колір літер** субтитрів (з 15 кольорів) (**Колір тексту**)
- 5) встановити **розміщення літер** субтитрів **по горизонталі** (згідно трьом позиціям розміщення букви можна розтягувати і звужувати, тим самим змінюючи ширину субтитрів) (**Гориз вирів**)
- 6) встановити **розміщення літер** субтитрів **по вертикалі** (букви можна піднімати і опускати від звичайного рівня) (**Верт вирів**)
- 7) встановити **кількість рядків субтитрів** (ВКЛ - декілька рядків субтитрів, ВИКЛ - тільки один рядок з субтитрами) (**Переформат**).

СТОРІНКА ПЕРЕВАГ

Доступ до цієї сторінки можливий тільки, коли DVD плеєр зупинений і диск в ньому відсутній. На цій сторінці Ви можете встановити і налаштувати наступні пункти:

1) тип ТВ формату на виході (Тип ТВ):

- PAL
- NTSC
- АВТО

2) встановити переважну мову аудіо (російську, англійську та ін) (Аудіо)

3) встановити переважну мову титрів (російську, англійську та ін якщо диск має такі) (Субтитри)

4) встановити переважну мову меню диску (російську, англійську та ін) (Меню диск)

5) встановити **рівень батьківського контролю** (тобто рівень диску, який можливо дивитись; є 8 рівнів. При цьому потрібно спочатку відключити режим пароллю. Після встановлення рівня диску, який можливо продивляться, рекомендується знову включити режим пароллю, щоб неможливо було змінити установку цього пункту) (**Батьки**)

6) включити / відключити режим пароллю, змінити пароль

У випадку, якщо Ви забули пароль можна ввести універсальний -136900.

7) скинути всі налаштування і перейти до оригінальних заводських налаштувань (Default).

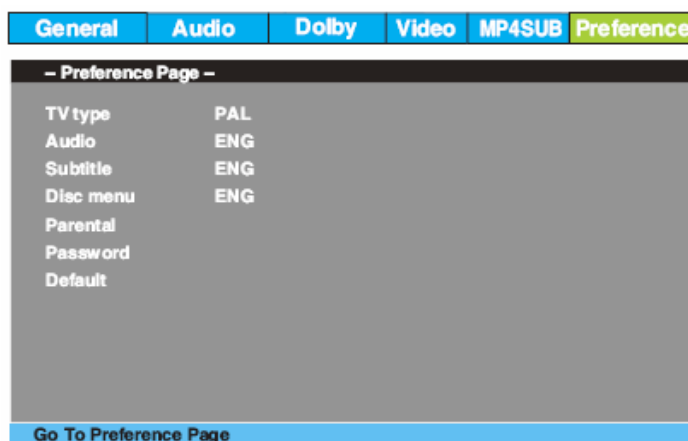

У ВИПАДКУ НЕСПРАВНОСТЕЙ

Будь ласка, прочитайте дуже уважно інструкцію по використанню DVD плеєра перед його використанням. Якщо у Вас виникнуть які-небудь проблеми у зв'язку з використанням цього апарату, спробуйте вирішити ці проблеми, скориставшись порадами, які подані нижче. Якщо Ви не зможете вирішити цю проблему за допомогою цих порад, будь ласка, зв'яжіться з центром сервісного обслуговування. В цілях Вашої безпеки, будь ласка, не намагайтеся самі відремонтувати прилад.

Нема картинки, звуку, показників

- Ви маєте впевнитись в тому, що прилад увімкнений.
- Ви маєте впевнитись в тому, що розетка 220 В у нормальному стані.
- Ви маєте впевнитись в тому, що шнур живлення непошкоджений.
- Ви маєте впевнитись в тому, що штепсельна вилка добре з'єднана з розеткою 220 В.

Нема звуку, але є картинка

- Ви маєте впевнитись в тому, що вихід аудіо в програвачі з'єднаний зі входом аудіо телевізора.
- Ви маєте впевнитись в тому, що немає поломки аудіо штекерів.
- Ви маєте впевнитись в тому, що Ви не вимкнули звук телевізора.
- Ви маєте впевнитись в тому, що настройка AUDIO встановлена вірно.
- Ви маєте впевнитись в тому, що AUDIO не знаходиться в режимі "нема звуку".

Нема картинки, але є звук

- Ви маєте впевнитись в тому, що вихід відео в програвачі з'єднаний зі входом відео телевізора.
- Ви маєте впевнитись в тому, що немає поломки відео штекерів.
- Ви маєте впевнитись в тому, що настройка VIDEO встановлена вірно.
- Натисніть кнопку "V.Mode" до тих пір, поки не з'явиться зображення

Неякісне зображення або неякісний звук

- Ви маєте впевнитись в тому, що настройка AUDIO встановлена вірно.
- Ви маєте впевнитись в тому, що настройка VIDEO встановлена вірно.
- Ви маєте впевнитись в тому, що настройка TV SYSTEM встановлена вірно.
- Ви маєте впевнитись в тому, що диск не пошкоджений.

Повідомлення, що нема диска або диск поганий

- Ви маєте впевнитись в тому, що Ви вставили диск в підставку для диску.
- Ви маєте впевнитись в тому, що диск не поставлений іншою стороною.
- Ви маєте впевнитись в тому, що диск не деформований.
- Ви маєте впевнитись в тому, що диск не пошкрябаний і не поламаний.
- Ви маєте впевнитись в тому, що формат диску підходить до приладу.

Невідповідне функціонування пульта ДУ

- Перевірте батарейки пульта ДУ. Можливо їх треба замінити.
- Спрямуйте пульт ДУ на приймач сигналів пульта ДУ. Ніяких перешкод не повинно бути..

СПЕЦИФІКАЦІЇ

ВІДЕО

Система..... NTSC / PAL

Вихідний рівень (композ.) 1,0Vp-p (75Ом небаланс)

Співвідношення сигнал-шум
60дБ

АУДІО

Частотний діапазон 20 Гц – 20 кГц

Вихідний рівень1,8+/-0,2V (10 Kohms)

Співвідношення сигнал-шум >95дБ

ДЖЕРЕЛО ЖИВЛЕННЯ ТА СПОЖИВЧА ПОТУЖНІСТЬ

Джерело живлення100-240В по перем. току, 50/60Гц

Споживча потужність~20Вт

ВАГА ТА РОЗМІРИ

Вага ~ 1,7кг

Розміри (Ш x Г x В) 320мм x 236мм x 38мм

ПРИМІТКА. Специфікації можуть бути змінені без попереднього повідомлення.

РЕКОМЕНДАЦІЇ

Сподіваємося, що Ви задоволені ORION DVD. Для отримання повної системи і максимального задоволення рекомендуємо також звернути Вашу увагу на **ORION телевізори** (кінескопи, рідкокристалічні, які не лише відрізняються стильним дизайном, але і забезпечують **якнайкращу** якість зображення і звуку), а також **ORION 5.1 активних акустичних систем** для створення домашнього кінотеатру і отримання об'ємного звучання в своїй затишній квартирі.

РІДКОКРИСТАЛІЧНІ ТЕЛЕВІЗОРИ ORION

(широкий ряд моделей різних розмірів; рус-укр меню; HDMI в моделях 26, 27, 32 і 37 дюймів; 1 рік безкоштовного сервісу і багато іншого - **детальну інформацію дивитися за адресою <http://www.orion.ua/>**)



ORION LCD2028



ORION LCD3224

5.1 АКТИВНІ АКУСТИЧНІ СИСТЕМИ ORION

(широкий модельний ряд; дистанційне керування; 105 Вт сумарна вихідна потужність; 1 рік безкоштовного сервісу і багато іншого - **детальну інформацію дивитися за адресою <http://www.orion.ua/>**)



ORION HT801



ORION HT802



ORION HT803