

**Инструкция
на русском языке**

СОДЕРЖАНИЕ

СОДЕРЖАНИЕ.....	- 3 -
СИМВОЛЫ И МЕРЫ БЕЗОПАСНОСТИ.....	
МЕРЫ БЕЗОПАСНОСТИ И ПРЕДОСТОРОЖНОСТИ.....	
ТИПЫ И ФОРМАТЫ ДИСКОВ.....	
ПЕРЕДНЯЯ ПАНЕЛЬ.....	
ЗАДНЯЯ ПАНЕЛЬ.....	
КОМПЛЕКТАЦИЯ.....	- 11 -
ПОДКЛЮЧЕНИЕ ВНЕШНИХ УСТРОЙСТВ.....	- 12 -
ТИПИЧНОЕ ПОДКЛЮЧЕНИЕ/ЗАПИСЬ С АНАЛОГОВОГО СИГНАЛА ТВ.....	- 12 -
ЗАПИСЬ ПРИ ПОДКЛЮЧЕНИИ ДОПОЛНИТЕЛЬНЫХ УСТРОЙСТВ (DVD).....	- 12 -
ПОДКЛЮЧЕНИЕ К ТВ СО SCART ВЫХОДОМ.....	- 13 -
ПОДКЛЮЧЕНИЕ К АУДИО СИСТЕМЕ И ТВ, ОСНАЩЕННОЙ ВИДЕО ВХОДОМ YUV.....	- 13 -
ПОДКЛЮЧЕНИЕ К ТВ И УСИЛИТЕЛЮ, ОСНАЩЕННОМУ ЦИФРОВЫМ АУДИО ВХОДОМ.....	- 13 -
ПОДКЛЮЧЕНИЕ К ВИДЕОКАМЕРЕ.....	- 14 -
ПОДКЛЮЧЕНИЕ К ТВ И УСИЛИТЕЛЮ С 5.1-КАНАЛЬНЫМ ВХОДОМ.....	- 14 -
ПУЛЬТ ДИСТАНЦИОННОГО УПРАВЛЕНИЯ (ПДУ).....	- 15 -
УСТАНОВКА БАТАРЕЕК.....	- 15 -
КНОПКИ И ФУНКЦИИ.....	- 16 -
ВОСПРОИЗВЕДЕНИЕ СПЕЦИАЛЬНЫХ ФОРМАТОВ.....	- 18 -
ВОСПРОИЗВЕДЕНИЕ ДИСКОВ JPEG.....	- 18 -
ВОСПРОИЗВЕДЕНИЕ ДИСКОВ MP3.....	- 18 -
ВОСПРОИЗВЕДЕНИЕ ДИСКОВ KODAK CD.....	- 18 -
ПЕРВОЕ ВКЛЮЧЕНИЕ.....	- 18 -
ЗАПИСЬ.....	- 19 -
ФОРМАТ ДИСКА.....	- 19 -
ИСТОЧНИК ЗАПИСИ.....	- 20 -
КАЧЕСТВО ЗАПИСИ.....	- 20 -
СПОСОБЫ ЗАПИСИ.....	- 20 -
НАСТРОЙКА ТВ ТЮНЕРА.....	- 21 -
ПОДКЛЮЧЕНИЕ ЧЕРЕЗ ТВ КАБЕЛЬ ИЛИ АНТЕННУ.....	- 21 -
ПОИСК КАНАЛОВ.....	- 21 -
ДОБАВЛЕНИЕ, НАСТРОЙКА И УДАЛЕНИЕ КАНАЛОВ.....	- 21 -
ЭКРАН РАЗДЕЛА.....	- 21 -
ПРОЦЕСС ЗАПИСИ.....	- 21 -
ЗАПИСЬ ПО ТАЙМЕРУ.....	- 22 -
МЕНЮ ДИСКА.....	- 22 -
НАСТРОЙКА РАЗДЕЛА.....	- 23 -
СИСТЕМНЫЕ НАСТРОЙКИ.....	- 24 -
СТРАНИЦА НАСТРОЕК ЗАПИСИ (RECORDING).....	- 24 -
КАЧЕСТВО ЗАПИСИ.....	- 25 -
ОБОЗНАЧЕНИЕ ГЛАВ.....	- 25 -
ЗАПИСЬ ПО ТАЙМЕРУ.....	- 25 -
ПЕРЕЗАПИСЬ (ЗАПИСЬ НА СУЩЕСТВУЮЩУЮ ИНФОРМАЦИЮ).....	- 25 -
VPS (СИСТЕМА ВИДЕО ПРОГРАММИРОВАНИЯ) / PDC (УПРАВЛЕНИЕ ПРОГРАМНЫМ ПОСТУПЛЕНИЕМ).....	- 25 -
ПОЗИЦИОНИРОВАНИЕ КАНАЛОВ.....	- 26 -
СТРАНИЦА НАСТРОЕК АУДИО/ВИДЕО (AUDIO/VIDEO).....	- 26 -
РЕЖИМ ЗВУЧАНИЯ.....	- 26 -
ПЕРЕДНИЕ КОЛОНКИ.....	- 26 -
ЦЕНТРАЛЬНЫЕ КОЛОНКИ.....	- 26 -
ЗАДНИЕ КОЛОНКИ.....	- 27 -

САББУФЕР	- 27 -
SPDIF ВЫХОД	- 27 -
DRC	- 27 -
HDCD	- 27 -
КАЧЕСТВО ИЗОБРАЖЕНИЯ	- 28 -
ЭКРАН ТВ	- 28 -
РЕЖИМ СКАНИРОВАНИЯ	- 28 -
КОМПОНЕНТНЫЙ ВЫХОД	- 29 -
СТРАНИЦА НАСТРОЕК ДИСКА (DISC)	- 29 -
ПАРОЛЬ	- 29 -
ЗМЕНА ПАРОЛЯ	- 29 -
РОДИТЕЛЬСКИЙ КОНТРОЛЬ	- 29 -
ВЫБОР УГЛА	- 30 -
“ПОСЛЕДНЯЯ ПАМЯТЬ”	- 30 -
ТИТРЫ	- 30 -
СТИРАНИЕ	- 30 -
СТРАНИЦА ОСНОВНЫХ НАСТРОЕК (GENERAL)	- 30 -
ЯЗЫК ЭКРАННОГО МЕНЮ	- 31 -
ЯЗЫК МЕНЮ ДИСКА	- 31 -
АУДИО	- 31 -
СУБТИТРЫ	- 31 -
ТИП ТВ	- 31 -
НАСТРОЙКА ЧАСОВ	- 32 -
ЧАСОВАЯ СИСТЕМА	- 32 -
РЕЖИМ “СОХРАНЕНИЯ ЭКРАНА”	- 32 -
АВТООБРАЩЕНИЕ К DV	- 32 -
ЗАВОДСКИЕ ПАРАМЕТРЫ	- 32 -
СТРАНИЦА НАСТРОЕК ТВ (TV)	- 33 -
ФОРМИРОВАНИЕ СПИСКА КАНАЛОВ	- 33 -
АВТОМАТИЧЕСКИЙ ПОИСК	- 33 -
САМОСТОЯТЕЛЬНЫЙ ПОИСК	- 33 -
НАСТРОЙКА СТРАНЫ ПРОЖИВАНИЯ	- 33 -
В СЛУЧАЕ НЕИСПРАВНОСТЕЙ	- 34 -
СПЕЦИФИКАЦИИ	- 35 -

СИМВОЛЫ И МЕРЫ БЕЗОПАСНОСТИ

ПРЕДУПРЕЖДЕНИЯ:

ДЛЯ УМЕНЬШЕНИЯ РИСКА ВОЗГОРАНИЯ И УДАРА ЭЛЕКТРИЧЕСКИМ ТОКОМ, НЕ ПОДВЕРГАЙТЕ ЭТО УСТРОЙСТВО ДЕЙСТВИЮ ДОЖДЯ И ВЛАГИ. ВО ИЗБЕЖАНИЕ УДАРА ЭЛЕКТРИЧЕСКИМ ТОКОМ ВСТАВЬТЕ ШТЕПСЕЛЬНУЮ ВИЛКУ В ГНЕЗДО ДО УПОРА.



ПРЕДУПРЕЖДЕНИЯ:

ШТОБЫ УМЕНЬШИТЬ РИСК УДАРА ЭЛЕКТРИЧЕСКИМ ТОКОМ, НЕ СНИМАЙТЕ КРЫШКУ. ВНУТРИ НЕТ ДЕТАЛЕЙ ДЛЯ ПОЛЬЗОВАНИЯ. ОБРАТИТЕСЬ К КВАЛИФИЦИРОВАННОМУ СПЕЦИАЛИСТУ.



Этот символ предупреждает пользователя о неизолированном напряжении внутри устройства, которое может привести к рискованным ударам электрическим током.



Этот символ показывает пользователю, что в документах есть важная информация по поводу обслуживания и эксплуатации устройства.



Символ по **Классу II** (Двойная изоляция).

ПРЕДУПРЕЖДЕНИЯ:

DVD РЕКОРДЕР ЯВЛЯЕТСЯ ЛАЗЕРНЫМ УСТРОЙСТВОМ.

ИСПОЛЬЗОВАНИЕ КНОПОК ИЛИ РЕГУЛЯТОРОВ ИЛИ ПРОВЕДЕНИЕ ПРОЦЕДУР, КОТОРЫЕ НЕ ПРЕДУСМОТРЕНЫ ЭТИМ РУКОВОДСТВОМ, МОЖЕТ ПОДВЕРГНУТЬ ОПАСНОМУ ВОЗДЕЙСТВИЮ РАДИАЦИИ. НЕ ОТКРЫВАЙТЕ КРЫШКИ И НЕ РЕМОНТИРУЙТЕ САМОСТОЯТЕЛЬНО. ОБРАТИТЕСЬ ЗА ОБСЛУЖИВАНИЕМ К КВАЛИФИЦИРОВАННОМУ СПЕЦИАЛИСТУ.



Частично обладателем интеллектуальных прав и патентов на использование данного продукта является компания Macrovision Corporation. Каждое несанкционированное использование технологий Macrovision может быть утверждено компанией. Кроме того, использование DVD рекордера предусмотрено только в домашних условиях.

Не все высокочастотные телевизоры совместимы с продуктом, поэтому на экране может отображаться нечеткое изображение. Чаще всего, устройство выбирает стандартные частоты для устранения проблем. В случае, если невозможно избежать проблем, обратитесь в сервис-центр.



Продукт произведен по лицензии Dolby Laboratories, торговыми марками которого являются символы “Dolby” и double-D. Все права защищены. 1992 – 1997 Dolby Laboratories.



“DTS” и “DTS Digital Out” являются торговыми марками компании Digital Theater Systems, Inc.

МЕРЫ БЕЗОПАСНОСТИ И ПРЕДОСТОРОЖНОСТИ

1. Рекомендуется внимательно прочитать данную инструкцию перед эксплуатацией Вашего DVD рекордера и хранить ее для дальнейшего использования.
2. Перед чисткой всегда отключайте DVD рекордер от сети переменного тока, т. е. отсоедините шнур питания от розетки сети переменного тока. При чистке не используйте жидкие или аэрозольные чистящие средства. Чистку лицевой панели и корпуса производите мягкой, чистой и сухой тканью. Другие области можно чистить, используя мягкую и слегка увлажненную слабым очищающим средством материю.
3. Не эксплуатируйте DVD рекордер в местах с повышенным уровнем влаги (особенно в ванных комнатах, вблизи раковины на кухне, рядом со стиральной машиной) и старайтесь не ставить емкости с водой или другими жидкостями на DVD рекордер или в непосредственной близости от него. Не допускайте попадания воды на DVD рекордер и в отверстия в корпусе DVD рекордера, и ни в коем случае не эксплуатируйте его под дождем. В случае попадания воды в отверстия в корпусе DVD рекордера рекомендуется немедленно отключить его от сети переменного тока, т. е. отсоединить шнур питания от розетки сети переменного тока, и вызвать мастера по обслуживанию.
4. Рекомендуется установить DVD рекордер на ровной, горизонтальной и устойчивой поверхности. Размещение на неустойчивых тележках, подставках или столах, что может вызвать падение DVD рекордера и, как результат, его повреждения недопустимо. Не рекомендуется также:
 - класть какие-либо тяжелые предметы сверху устройства;
 - устанавливать в местах подверженных вибрациям;
 - устанавливать в местах подверженных прямым солнечным лучам;
 - устанавливать в местах подверженных очень высокой или очень низкой температуре;
 - устанавливать в непосредственной близости от телевизоров, радиоприемников, компьютеров и громкоговорителей, что может вызвать нежелательные электромагнитные излучения.
5. Все отверстия и прорезы в корпусе этого DVD рекордера предназначены для обеспечения надлежащего его охлаждения методом вентиляции. Поэтому никогда не устанавливайте DVD рекордер в местах с недостаточной вентиляцией и для предотвращения перегрева DVD рекордера ни в коем случае не закрывайте эти отверстия.
6. Этот DVD рекордер работает только от сети переменного тока 220 В и частотой 50 Гц (100-240 В, 50/60 Гц). Не рекомендуется подключать этот DVD рекордер к источникам напряжения со значениями напряжения и частоты, которые отличаются от указанных.
7. В качестве защитной меры Ваш DVD рекордер имеет двухжильную полярную штепсельную вилку (один штырь больше чем другой) или трехжильную заземленную штепсельную вилку (третий штырь – для заземления). При этом двухжильная полярная штепсельная вилка может войти в штепсельную розетку только одним способом, а трехжильная заземленная штепсельная вилка предназначена для подключения только к специальной заземленной штепсельной розетке.
8. Шнур питания DVD рекордера должен быть проложен таким образом, чтобы не допустить его защемление другими предметами (например, самим DVD рекордером). Помните, что повреждение шнура питания и вилки может быть причиной пожара и удара электрическим током.
9. При использовании удлинителя для подключения DVD рекордера, убедитесь, что общая амперная мощность устройств, присоединенных к этому удлинителю, не превышает номинальную амперную мощность удлинителя.
10. Не допускайте попадания посторонних предметов в отверстия в корпусе DVD рекордера. В случае попадания посторонних предметов в отверстия в корпусе DVD рекордера рекомендуется немедленно отключить его от сети переменного тока, т. е. отсоединить шнур питания от розетки сети переменного тока, и вызвать мастера по обслуживанию.
11. В случае обнаружения каких-либо неисправностей (неполадок, дефектов, и пр. как-то дым, странные звуки или запахи, и т. п.) в DVD рекордере рекомендуется немедленно отключить его от сети переменного тока, т. е. отсоединить шнур

питания от розетки сети переменного тока, и вызвать мастера по обслуживанию. Ни в коем случае не пытайтесь самостоятельно ремонтировать или снимать крышку DVD рекордера, это может привести к поражению электрическим током и др.

12. Во время грозы, а также перед тем, как уехать из дома на длительное время всегда отключайте DVD рекордер от сети переменного тока, т. е. отсоедините шнур питания от розетки сети переменного тока.
13. Рекомендуется отключить DVD рекордер от сети переменного тока и обратиться к квалифицированным специалистам в следующих случаях:
 - A. Шнур питания и/или штепсельная вилка повреждены или изношены.
 - B. Была разлита жидкость на DVD рекордер.
 - C. DVD рекордер подвергся воздействию дождя или воды.
 - D. DVD рекордер падал, или был поврежден его корпус.
 - E. DVD рекордер стал работать хуже.

При этом нужно отметить:

- Задняя и передняя панели DVD рекордера иногда могут нагреваться. Это не является повреждением.
- На устройстве может **конденсироваться влага (в случаях когда Вы перемещаете DVD рекордер из прохладного места в теплое; устройство находится близко от обогревателя помещения или під охлаждающим кондиционером; если Вы летом перемещаете устройство из комнаты, где работал охлаждающий кондиционер воздуха, на улицу; помещение, где работает DVD рекордер насыщено парами или затуманено и т. д.)**. Конденсация может привести к некачественной работе DVDR плеера. В этом случае вытащите диск, включите проигрыватель и пусть он поработает не воспроизводя несколько часов.

14. **При взятии диска**, не дотрагивайтесь до той стороны, где нанесена информация, которая воспроизводится. Не клейте на диск бумажки, пленку и т.д.



Отпечатки пальцев на диске и грязь на нем могут ухудшить его воспроизведение, поэтому не загрязняйте диск. Для чистки диска возьмите кусок мягкой ткани и начните протирать диск от середины к внешнему краю. Если Вам не удастся стереть грязь с диска, немного намочите ткань и попробуйте еще раз. При этом не используйте никаких растворителей, а также бензин, керосин, чистящие/моющие средства, антистатические аэрозоли для винила и т. д. Это может повредить диск.



15. Не **храните** диски в слишком жарком месте и под прямыми солнечными лучами; в загрязненном месте или в месте с повышенной влажностью воздуха. Храните диски в вертикальном положении, а если все-таки Вы складываете их в горизонтальном порядке, то держите их в специальном боксе, подставке и т. д. и не ложите ничего на диски сверху.
16. Обычно DVD диск поделен на *Разделы* и *Главы*, а аудио CD – на *Треки*, то есть они имеют следующую **структуру**:

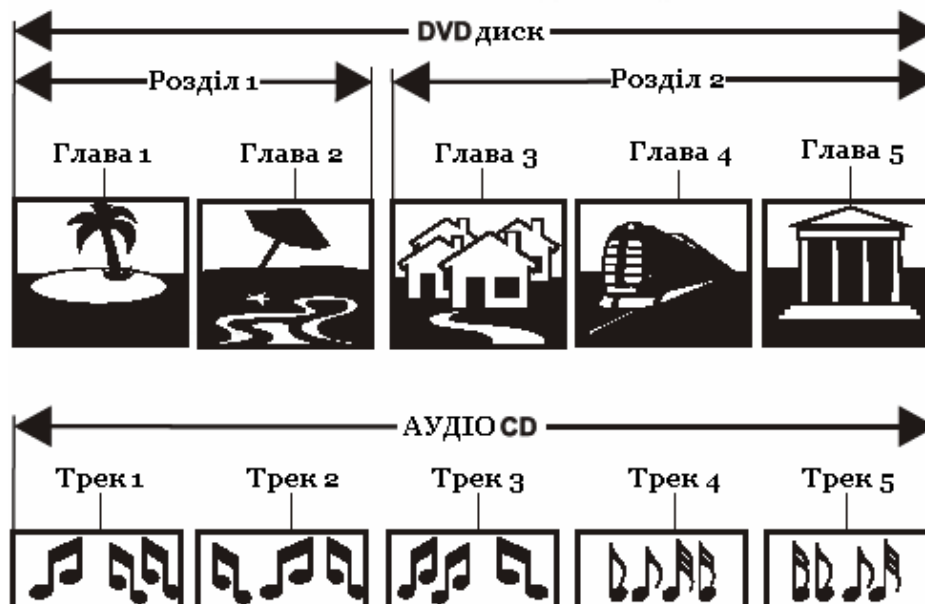

Каждый раздел, глава или трек имеет свой номер, но некоторые диски могут не иметь нумерации своих структурных линий.

ТИПЫ И ФОРМАТЫ ДИСКОВ

Только воспроизведение

ДИСК	ОБОЗНАЧЕНИЕ	СОДЕРЖАНИЕ	ДИСК	ОБОЗНАЧЕНИЕ	СОДЕРЖАНИЕ
DVD VIDEO		Аудио+Видео (картинка)	CD-R		или Аудио Видео
WMA		Аудио	CD-RW		или Аудио Видео
AUDIO CD		Аудио	Video-CD (VCD)		Аудио+Видео (картинка)
MP3	MP3	Аудио	HDCD		Аудио
JPEG		Видео (картинка)	DivX	DIVX	или Аудио Видео
KODAK CD		Видео (картинка)			

Воспроизведение и запись

ДИСК	ОБОЗНАЧЕНИЕ	СОДЕРЖАНИЕ
DVD+R		Аудио+Видео
DVD+RW		Аудио+Видео
DVD-R		Аудио+Видео
DVD-RW		Аудио+Видео

- Устройство может воспроизводить только указанные форматы дисков.
- Нестандартные диски, даже с одним из вышеизображенных обозначений не будут воспроизведены.
- Качество воспроизведения диска зависит от условий и методов записи на него информации. Поэтому в отдельных случаях диск может не проигрываться.

ПЕРЕДНЯЯ ПАНЕЛЬ

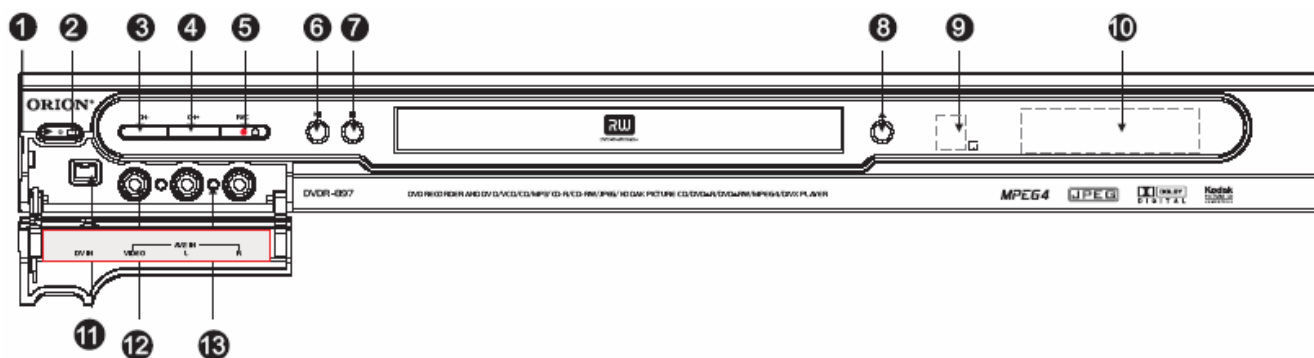

1. STANDBY/ON - Кнопка для включения/выключения устройства.
2. Индикатор питания.
3. CH - – Кнопка перехода к нижнему по номеру телевизионному каналу.
4. CH + – Кнопка перехода к высшему по номеру телевизионному каналу.
5. REC - Кнопка для записи с текущего сигнала воспроизведения.
6. PLAY/PAUSE - Кнопка для запуска вставленного диска/паузы воспроизведения.
7. STOP - Кнопка для остановки воспроизведения.
8. OPEN/CLOSE - Кнопка открытия/закрытия подставки для диска.
9. Приемник сигналов пульта ДУ.
10. Дисплей.
11. DV вход - вход для подключения дополнительных устройств при помощи DV кабеля.
12. VIDEO вход - вход для подключения дополнительных устройств при помощи Видео (RCA) кабеля.
13. L/R AUDIO вход – вход для подключения дополнительных устройств при помощи Аудио (RCA) кабелю.

Примечание:

DVD рекордер может находиться в трех состояниях:

OFF (Выключено) – Устройство выключено и питание к нему не поступает. Не возможно включить устройство при помощи ПДУ.

STANDBY (Ожидание) – К устройству поступает питание в малом количестве. ПДУ активен и с его помощью можно управлять основными операциями (*настройка времени, функции записи*).

ON (Включено) – Устройство работает в полнофункциональном режиме.

ЗАДНЯЯ ПАНЕЛЬ

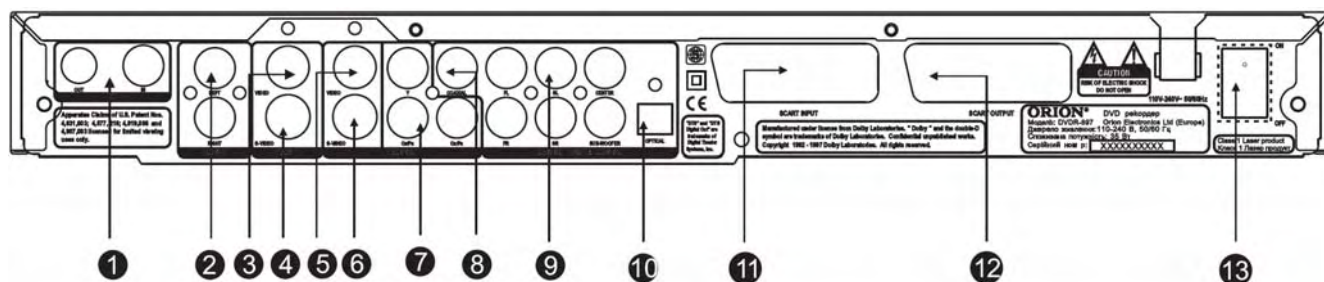

1. Антенный выход или выход для кабеля ТВ.
2. Аудио вход.
3. Композитный видео вход (для записи).
4. S – видео вход (для записи).
5. Видео выход.
6. S – видео выход для подключения к ТВ с S-видео входами (для лучшего качества изображения чем при использовании композитного выхода).
7. YUV выход для ТВ с компонентными видео входами или Progressive Scan входами (обеспечение наилучшего качества изображения).
8. Цифровой коаксиальный выход.
9. 5.1 выход для подключения к ТВ с 5.1 входами или к другим аудио устройствам.
10. Цифровой оптический выход.
11. Scart выход.
12. Scart вход.
13. Включение/выключение питания.

КОМПЛЕКТАЦИЯ

- Аудио/Видео кабель.....1
- ПДУ.....1
- Инструкция по эксплуатации.....1
- Батарейки.....2
- Список сервис-центров.....1
- Гарантийный лист.....1

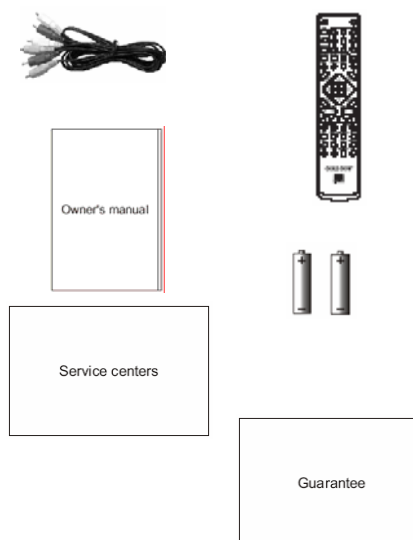

ПОДКЛЮЧЕНИЕ ВНЕШНИХ УСТРОЙСТВ

ТИПИЧНОЕ ПОДКЛЮЧЕНИЕ/ЗАПИСЬ С АНАЛОГОВОГО СИГНАЛА ТВ

А Стандартное подключение



В Стандартное подключение с использованием распределителя

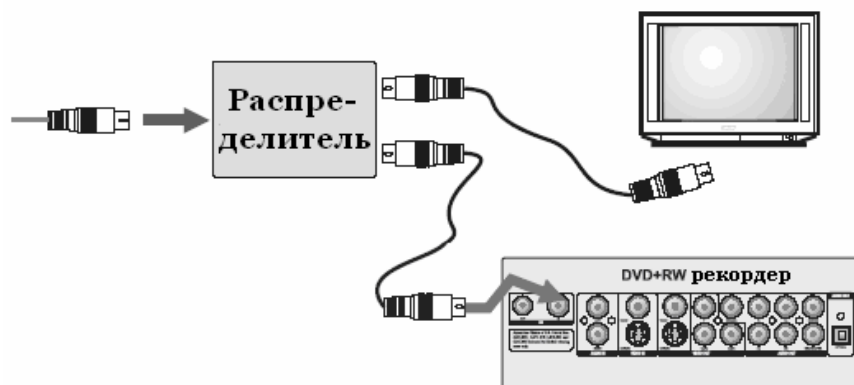

Примечание:

При использовании данного подключения, при просмотре ТВ, Вам необходимо будет оставить DVD рекордер в режиме *STANDBY* (Ожидание).

ЗАПИСЬ ПРИ ПОДКЛЮЧЕНИИ ДОПОЛНИТЕЛЬНЫХ УСТРОЙСТВ (DVD)

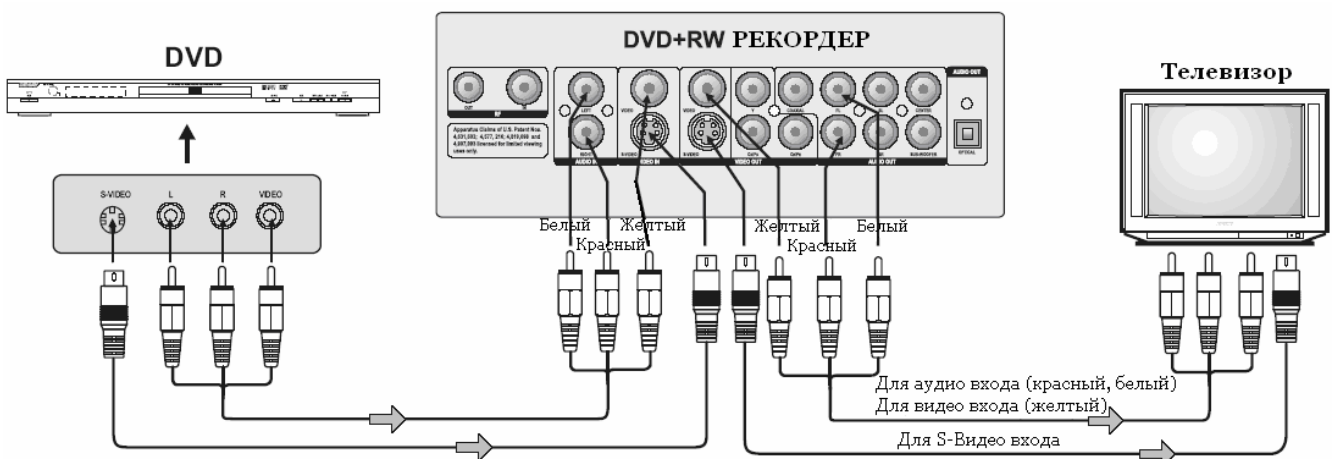

Если ТВ имеет S-Видео вход, подключите DVD рекордер при помощи кабеля S-Видео. Во время использования S-Видео кабеля не подключайте видео (желтый) кабель.

ПОДКЛЮЧЕНИЕ К ТВ СО SCART ВЫХОДОМ



Примечание:

Во избежание некачественного воспроизведения, не подключайте одновременно SCART кабель и обычный АУДИО/ВИДЕО кабель.

ПОДКЛЮЧЕНИЕ К АУДИО СИСТЕМЕ И ТВ, ОСНАЩЕННОЙ ВИДЕО ВХОДОМ YUV

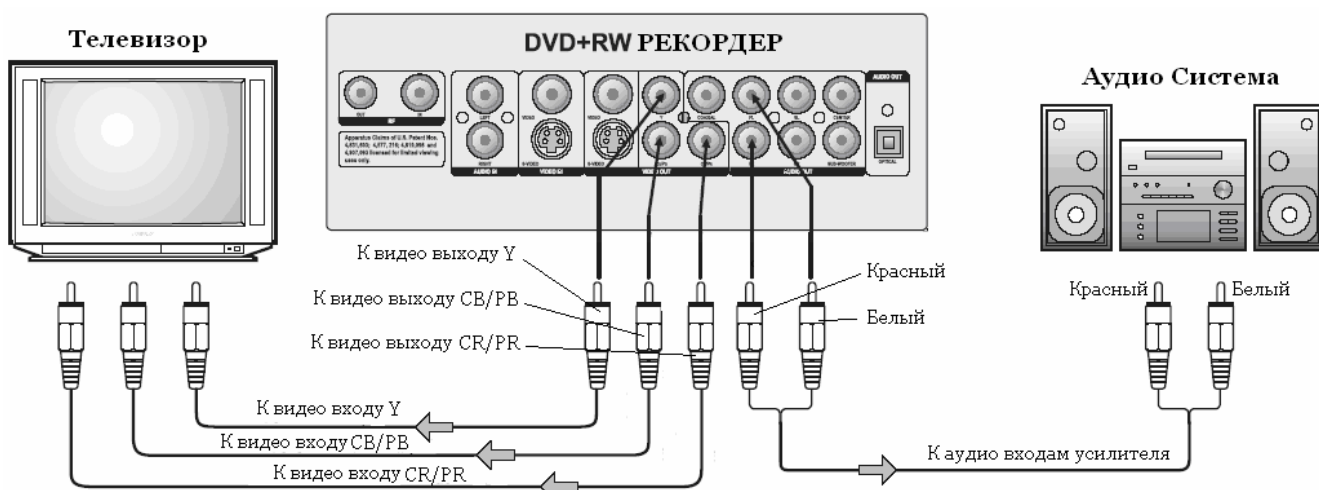

ПОДКЛЮЧЕНИЕ К ТВ И УСИЛИТЕЛЮ, ОСНАЩЕННОМУ ЦИФРОВЫМ АУДИО ВХОДОМ

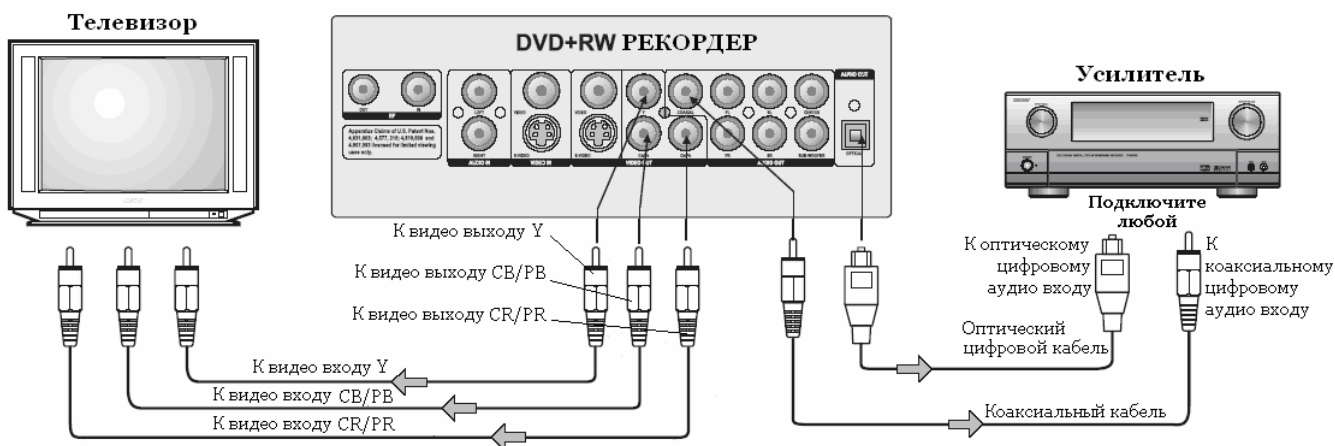

ПОДКЛЮЧЕНИЕ К ВИДЕОКАМЕРЕ

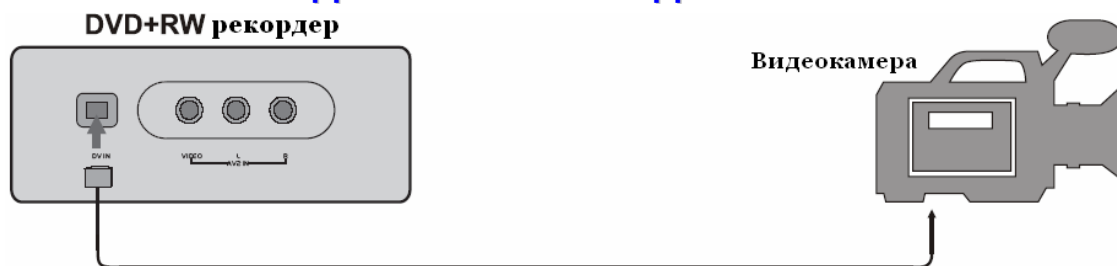

Примечание:

Подключение через AV2 осуществляется точно так же, как и через AV1.

ПОДКЛЮЧЕНИЕ К ТВ И УСИЛИТЕЛЮ С 5.1-КАНАЛЬНЫМ ВХОДОМ

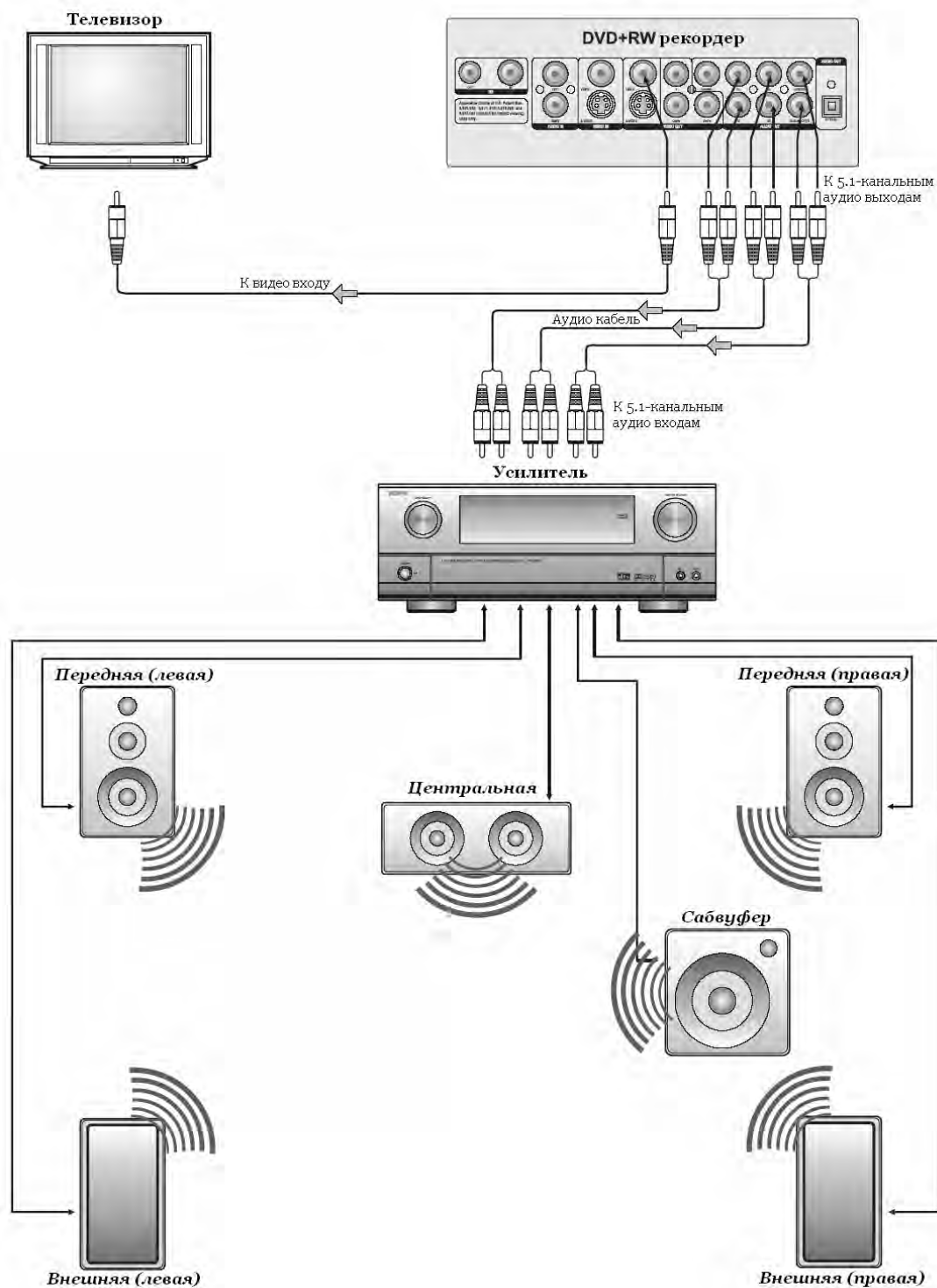

ПУЛЬТ ДИСТАНЦИОННОГО УПРАВЛЕНИЯ (ПДУ)

УСТАНОВКА БАТАРЕЕК

Перед использованием пульта дистанционного управления (ПДУ) для DVD рекордера, необходимо выполнить следующие операции:

- откройте крышку

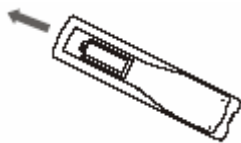

- вставьте в него две батарейки, согласно полярности (при этом полярность можно определить по символам “+” и “-“ как на батарейках, так и в середине отсека для батареек ПДУ)

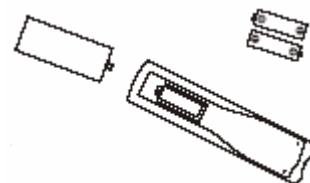

- закройте крышку

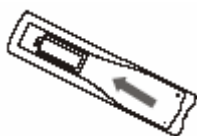

Для оптимальной работы ПДУ направляйте его на “приемник” сигналов пульта ДУ на DVD рекордере (до 7 м, под углом $+/- 30^\circ$).

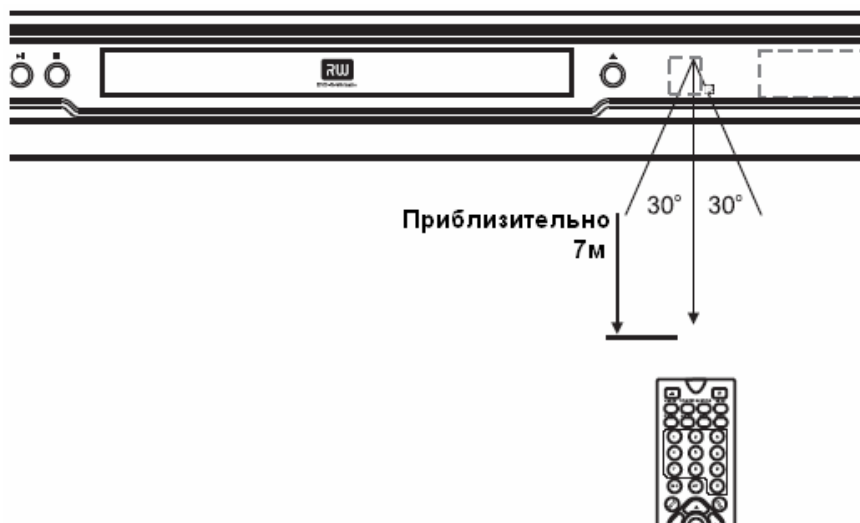

Обратите внимание:

1. Не рекомендуется использовать разные типы батареек одновременно, а также смешивать старые и новые батарейки.
2. Если ПДУ работает плохо или диапазон его действий уменьшился, замените обе батарейки одновременно.
3. Если ПДУ не используется долгое время, рекомендуется вытащить из него батарейки. Это воспрепятствует повреждению пульта из-за вытекания из батареек электролита.
4. Рекомендуется аккуратно относиться к ПДУ, так как падение, удары, действие влаги могут повредить пульт ДУ и вызвать несоответствующее его функционирование.

КНОПКИ И ФУНКЦИИ

1. OPEN/CLOSE

Для открытия / закрытия подставки для дисков.

2. V.MODE

Для переключения между CVBS/YUV/RGB/P-SCAN.

3. TITLE/PBC

Для входа в меню глав DVD диска (зависит от диска). Если PBC выключен для дисков VCD, SVCD во время воспроизведения Вы можете выбирать треки непосредственно (пользуясь цифровыми кнопками). В случае если PBC включен – то только в меню диска (нажав эту кнопку).

4. REPEAT

Для включения режима повторного воспроизведения. При каждом следующем нажатии этой кнопки режим повтора будет изменяться в следующем циклическом порядке: *повтор текущей главы > повтор всего раздела > повтор всего диска > режим повтора отключен.*

5. A-B RPT

Для включения режима повтора выбранного отрезка трека (для CD/VCD/SVCD) или глав (для DivX, DVD). При первом нажатии этой кнопки выбирается начальная точка воспроизведения, при следующем нажатии – конечная. Для отмены этого режима необходимо нажать эту кнопку еще раз.

6. 0-9

Цифровые кнопки для ввода времени, выбора главы, раздела, трека и т. д.

7. OSD

Для включения отображения экранных сообщений о текущем статусе DVD рекордера и проигрываемого диска.



- **текущий/общий раздел** – нажмите для выбора раздела путем введения номера.



- **текущая/общая глава** – нажмите для выбора главы путем введения номера.



- **остаток / прошедшее время** – благодаря нажатию **ВВЕРХ**, **ВНИЗ** выбирается остаточное / прошедшее время раздела или главы.



- **выбор аудио настроек.**



- **выбор языка субтитров.**



- **повтор воспроизведения раздела** (если глав больше, чем 1), **главы, всего диска** (кнопкой **REPEAT**).

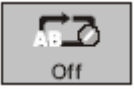

- **повтор воспроизведения специального отрезка.**

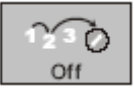

- **режим воспроизведения на выбор.**



- **выбор языка экранного меню.**

8. PAL/NTSC

Для переключения между режимами PAL/NTSC/Multi (AUTO).

9. SETUP

Для входа в главное меню настроек DVD рекордера.

10. ENTER/PLAY

Для подтверждения выбранного пункта меню или для запуска воспроизведения диска.

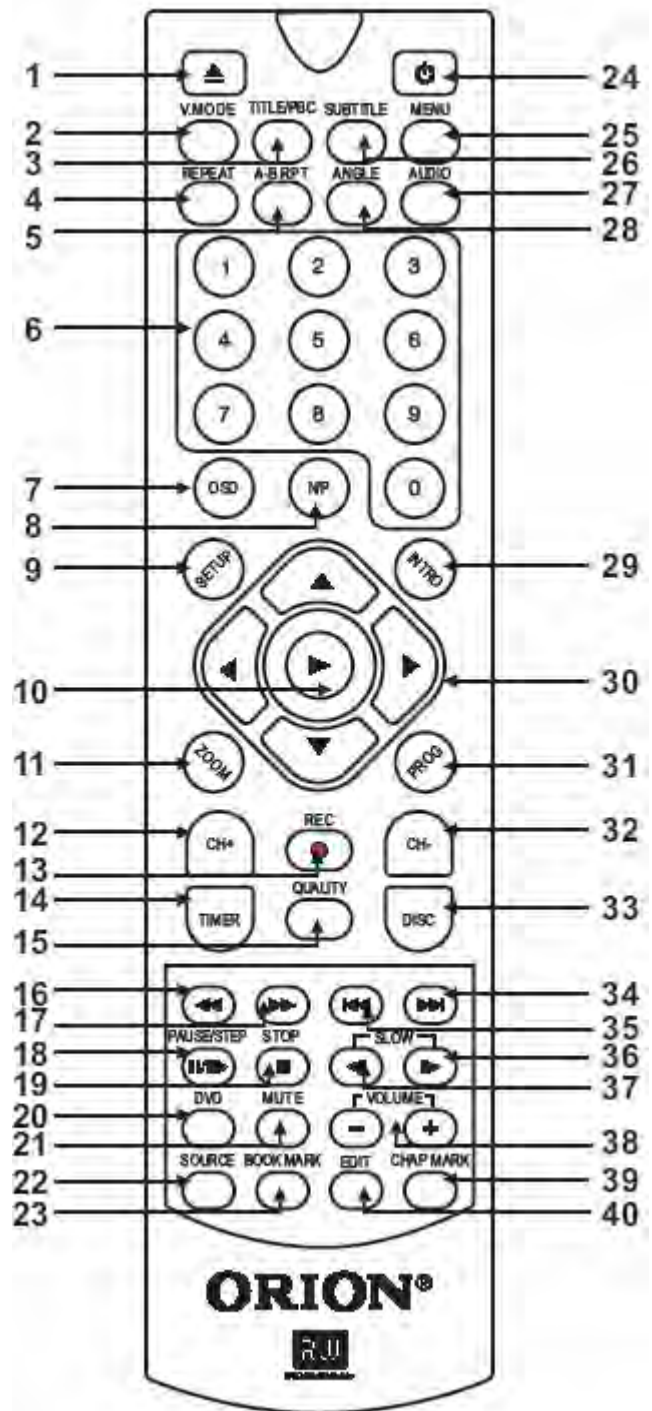

11.ZOOM

Для включения режима увеличенного изображения во время воспроизведения DivX, DVD, VCD, SVCD. При этом при каждом нажатии этой кнопки увеличение изображения изменяется.

12,32.CHANNEL±

Переключение каналов ТВ.

13.RECORD

Для записи.

14.TIMER

Для входа в режим записи по таймеру.

15.QUALITY

Настройка качества изображения во время записи (режимы HQ, SP,LP, EP, SLP, SEP). При этом нужно отметить, что чем выше уровень качества записи – тем меньше информации удастся записать на диск.

16.F. REV

Для ускоренного воспроизведения DivX, DVD, CD, VCD назад. При этом при каждом нажатии этой кнопки скорость воспроизведения изменяется (2x, 4x, 8x, 16x, 32x). Для возврата в нормальный режим необходимо нажать кнопку **PLAY**.

17.F.FWD

Для ускоренного воспроизведения DivX, DVD, CD, VCD вперед. При этом при каждом нажатии этой кнопки скорость воспроизведения изменяется (2x, 4x, 8x, 16x, 32x). Для возврата в нормальный режим необходимо нажать кнопку **PLAY**.

18. PAUSE/STEP

Для включения паузы воспроизведения / покадрового воспроизведения. При первом нажатии воспроизведение приостанавливается (режим паузы), при повторном нажатии выполняется переход к следующему кадру (режим покадрового воспроизведения). Для возобновления нормального воспроизведения нажмите **PLAY**.

19.STOP

Для остановки воспроизведения. При первом нажатии воспроизведение останавливается (режим псевдо-паузы). Если Вы потом нажмете кнопку **PLAY**, то воспроизведение начнется с момента остановки. При нажатии кнопки **STOP** два раза воспроизведение остановится полностью.

20.DVD

Для запуска воспроизведения диска (кроме DVD±R/RW).

21.MUTE

Для включения/выключения звука.

22.SOURCE

Выбор источника записи (тюнер, передний AV вход, передний S-Video вход, задний AV вход, задний S-Video вход, SCART, DV).

23.BOOK MARK

Для создания пометок во время просмотра диска на желаемом фрагменте. При удержании кнопки появится лист с всеми пометками. Вы можете выбрать нужную и начать просмотр с момента ее установления. При этом нужно отметить, что пометки сотрутся из памяти при открытии дисковод.

24.STANDBY

Для переключения устройства из режима “ожидания” в рабочий и наоборот.

25.MENU

Для входа в меню DVD диска во время воспроизведения (зависит от диска)

26.SUBTITLE

Для переключения между языками субтитров (до 32) в случае воспроизведения DVD диска с более чем двумя языками субтитров (зависит от диска).

27.AUDIO

Для включения отображения меню Аудио.

28.ANGLE

Для выбора угла просмотра в случае, если DVD диск имеет больше одного угла съемки.

29.INTRO

Для выбора конкретных главы/трека, с которых Вы бы хотели начинать смотреть запись диска.

30.CURSOR

Для перехода в выбранном меню.

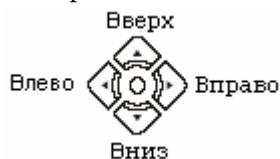

31.PROG

Для входа в режим программирования последовательности воспроизведения треков (VCD) или глав, разделов (DVD). Выбрав номер программы, курсором выберите **START** для подтверждения. Для отмены нажмите **STOP**.

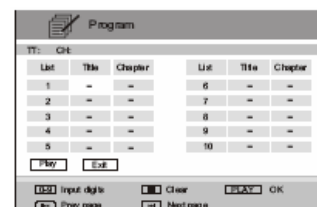

33.DISC

Вход в меню настроек диска.

34.NEXT

Кнопка перехода к следующему разделу, главе или треку при воспроизведении DivX, DVD, VCD, SVCD.

35.PREV

Кнопка перехода к предыдущему разделу, главе или треку при воспроизведении DivX, DVD, VCD, SVCD.

36,37.SLOW

Включение режима замедленного воспроизведения DivX, DVD, VCD, SVCD назад (кнопка **SLOW REVERSE**) / вперед (кнопка **SLOW FORWARD**). При этом при каждом нажатии воспроизведение будет все больше замедляться (1/2, 1/4, 1/8, 1/16), режим нормального воспроизведения возобновляется при нажатии кнопки **PLAY**. При этом нужно отметить, что эта функция не действительна для дисков CD, MP3.

38.VOL

Для увеличения/уменьшения громкости.

39.CHAPTER MARK

Для установления обозначений в интерфейсе *Настройки главы* (см. ниже).

40.EDIT

Примечание:

1. Если на экране появляется значок „Ⓢ“, это означает, что данная операция не разрешается DVD рекордером / диском.
2. Это устройство контролируется CPU и может находиться в режиме защиты экрана. Нажмите любую кнопку для активации устройства. Если Вы не хотите использовать режим защиты экрана, то отключите эту функцию в меню настроек.

ВОСПРОИЗВЕДЕНИЕ СПЕЦИАЛЬНЫХ ФОРМАТОВ

ВОСПРОИЗВЕДЕНИЕ ДИСКОВ JPEG

DVD рекордер поддерживает воспроизведение дисков **JPEG**. Для выбора файлов пользуйтесь кнопками **ВВЕРХ**, **ВНИЗ**, потом нажмите **ENTER/PLAY**. Также пользуйтесь кнопками **PREV**, **NEXT**, **STOP**, для перехода к предыдущему, следующему файлу, остановки просмотра. При помощи кнопки **PAUSE/STEP** можно фиксировать изображение. При помощи кнопки **ZOOM** и кнопок **F.REV/F.FWD** можно увеличивать / уменьшать изображения и просматривать увеличенное изображение курсором.

ВОСПРОИЗВЕДЕНИЕ ДИСКОВ MP3

Для выбора файлов пользуйтесь кнопками **ВВЕРХ**, **ВНИЗ**, потом нажмите **ENTER/PLAY**. Также пользуйтесь кнопкой **TITLE/PBC** и вводите номер трека цифрами.

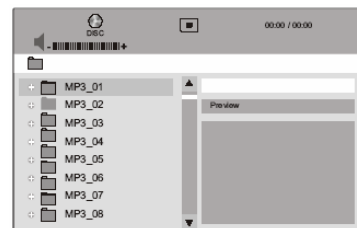

ВОСПРОИЗВЕДЕНИЕ ДИСКОВ KODAK CD

Показ картинок начнется автоматически. Для остановки показа нажмите кнопку **PAUSE/STEP**. Для перехода к предыдущему, следующему файлу пользуйтесь кнопками **PREV**, **NEXT**. Кнопки **ВВЕРХ**, **ВНИЗ**, **ВЛЕВО**, **ВПРАВО** позволяют нвертировать, зеркально отображать, поворачивать влево, поворачивать вправо изображение соответственно.

ПЕРВОЕ ВКЛЮЧЕНИЕ

После подключения к ТВ Вы должны сделать следующие операции.

1. Нажмите ►.
2. Настройте дату/время пользуясь кнопками курсора и цифрами. Для подтверждения нажмите ►. Наведите на "Back" и нажмите ► для выхода.
3. Настройте язык экранного меню пользуясь кнопками курсора. Для подтверждения нажмите ►. Наведите на "Back" и нажмите ► для выхода.
4. Настройте страну пользуясь кнопками курсора. Для подтверждения нажмите ►. Наведите на "Back" и нажмите ► для выхода.
5. Авто сканирование начнется автоматически. Чтобы остановить нажмите ►.
6. Появится список каналов.
7. Наведите на "Finish" и нажмите ► для выхода или наведите на "Back" и нажмите ► для повторного прохождения настроек.

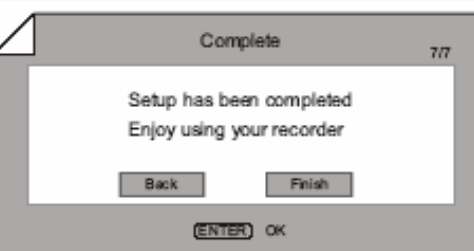
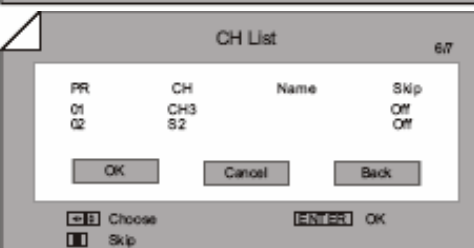
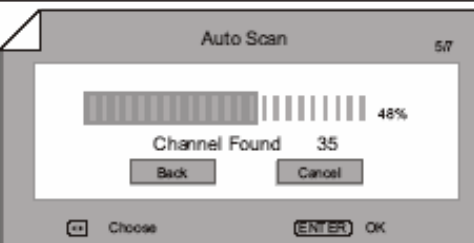
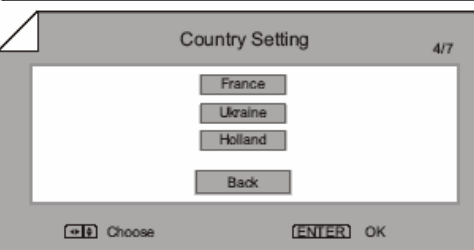
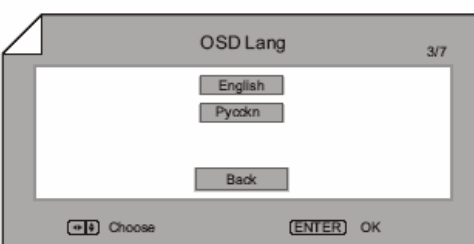
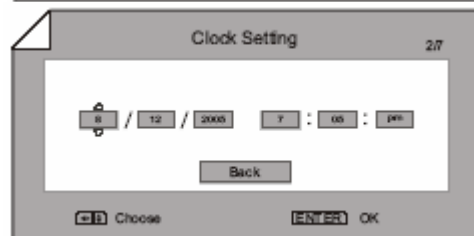
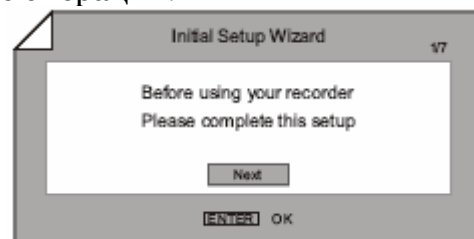

ЗАПИСЬ

ФОРМАТ ДИСКА

Этот DVD рекордер может делать запись на диски следующего формата: **DVD+RW, DVD-RW, DVD+R, DVD-R**.

DVD±R диски не перезаписываются, поэтому рекомендуется записывать информацию на них полностью (“под завязку”). К тому же после записи и перед использованием этих дисков на других плеерах они должны быть “закрываются” (**finalized**- см. ниже), после чего новые записи невозможны. Качества этих дисков обуславливают их меньшую гибкость в сравнении с дисками **DVD±RW**, но дешевизна и невозможность стирания информации придают привлекательности таким дискам при одноразовой записи и т. д.

DVD±RW диски можно перезаписывать много раз. При этом произведенную на диск запись можно вытирать и делать новую.

Если диск используется впервые, на экране появится изображение:



Выберите **OK** и нажмите **PLAY**, начнется автоматическое форматирование.

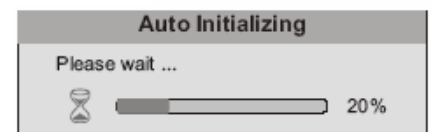

Если же диск уже использовался, ознакомьтесь с информацией дальше.

ИСТОЧНИК ЗАПИСИ

Вы можете записывать со следующих источников:

ТВ тюнер: DVD рекордер имеет встроенный ТВ тюнер; при подключении к антенне / кабельному телевидению Вы можете производить запись своих любимых программ.

Аудио/Видео входы (композитные/S-видео): при подключении к Аудио/Видео входам можно записывать, пользуясь сигналом дополнительных источников (видеопроектор, DVD плеер и т. д.).

КАЧЕСТВО ЗАПИСИ

Вы можете выбрать один из пяти уровней качества записи. При этом, чем выше качество, тем больше места понадобится на диске для записи.

Качество	Уровень	Время записи	Запись, Мб/с	Резолюция	Тип кодирования
HQ	Высокое качество	1:04:00	9.716	D1, MPEG-2	CBR
SP	Стандартное воспроизведение	2:02:34	5.037	D1, MPEG-2	CBR и VBR
LP	Длительное воспроизведение	3:03:51	3.382	LP, MPEG-2	CBR и VBR
EP	Удлиненное воспроизведение	4:05:08	2.537	LP, MPEG-2	CBR и VBR
SLP	Сверх длительное воспроизведение	6:07:43	1.691	SLF, MPEG-2	CBR и VBR
SEP	Сверх удлиненное воспроизведение	8:09:03	1.268	SEP, MPEG-1	CBR и VBR

Примечание:

Выберите уровень качества в меню **SETUP** и нажмите **REC** для записи. Если нажимать **REC** последовательно, устройство будет записывать интервалами по 30 мин до полного заполнения диска. Время записи в таблице приблизительное.

СПОСОБЫ ЗАПИСИ

1. Запись на чистый диск или перезапись на существующую на диске информацию.
2. Дополнительная запись, используя свободное для записи место на диске.

НАСТРОЙКА ТВ ТЮНЕРА

ПОДКЛЮЧЕНИЕ ЧЕРЕЗ ТВ КАБЕЛЬ ИЛИ АНТЕННУ

Выберите в меню настроек **SETUP** тип подключения: ТВ кабель (**CATV**) или антенну (**Antenna**).

ПОИСК КАНАЛОВ

Во время начальных настроек прибора, встроенный ТВ тюнер отыскивает доступные каналы в эфире и составляет из них фиксированный список. При смене антенного подключения на кабельное и наоборот, Вы можете снова совершить поиск, или при разном подключении, список каналов может оказаться разным.

ДОБАВЛЕНИЕ, НАСТРОЙКА И УДАЛЕНИЕ КАНАЛОВ

После составления прибором списка каналов, Вы можете переходить с одного канала на другой кнопками **CH+** и **CH-**. В меню настроек **SETUP** Вы также можете добавить, удалить или настроить каналы.

ЭКРАН РАЗДЕЛА

Вставьте диск (**DVD+RW**, **DVD-RW**, **DVD+R**, **DVD-R**) и нажмите на кнопку **DVD**. Экран Раздела отобразит небольшие рисунки (первый кадр записи раздела), название разделов и основные параметры записи на диске для каждого раздела (дата, время, продолжительность и скорость записи).

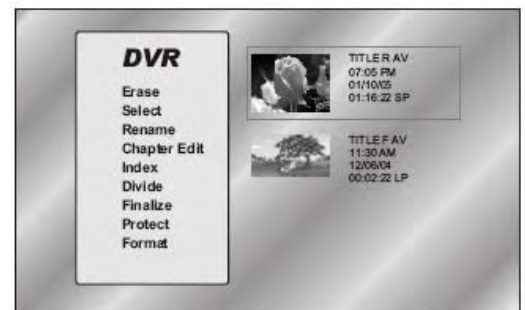

ПРОЦЕСС ЗАПИСИ

1. Вставьте диск (**DVD+RW**, **DVD-RW**, **DVD+R**, **DVD-R**).
2. Нажмите **SOURCE** для выбора входящего сигнала.
3. Нажмите **REC** для начала записи с изначально настроенными параметрами. Эти параметры могут быть изменены в меню настроек **SETUP**. Выбирайте параметры направляющими стрелками на ПДУ, а подтверждайте выбор кнопкой **PLAY**. Когда на экране появится конка "REC", это знак того, что прибор делает запись, в то же время другие операции не доступны. Вы можете убрать иконку "REC", нажав **OSD**.
4. Для того, чтобы не записывать рекламные обращения во время трансляции программы или фильма, нажмите **PAUSE/STEP** в начале трансляции рекламы, а потом еще раз в конце рекламы.
5. Для остановки записи нажмите **STOP** на ПДУ.
6. Для возврата в меню записи нажмите **DVD**. При этом Вы увидите информацию про осуществленную запись.

Заметки:

- Если Вы работаете с DVD±R диском, который не полностью заполнен, можно сделать дозапись (на свободное место).
- На DVD±R диск, который полностью записан, нельзя делать запись.
- Каждая новая сессия (запись на диск) имеет название и является отдельным разделом.
- Нельзя создать на диске больше 48 разделов. При достижении этого количества будет предупредительный значок.
- Для каждого нового раздела (при активном параметре *Автоматического создания глав*) каждые 10 минут записи создают новые главы этого раздела.

ЗАПИСЬ ПО ТАЙМЕРУ

1. Вставьте диск (**DVD+RW, DVD-RW, DVD+R, DVD-R**).
2. Для начала программирования запланированной записи, нажмите кнопку **TIMER** – Вы сможете установить параметры записи по таймеру (возможно 8 записей в этом режиме):

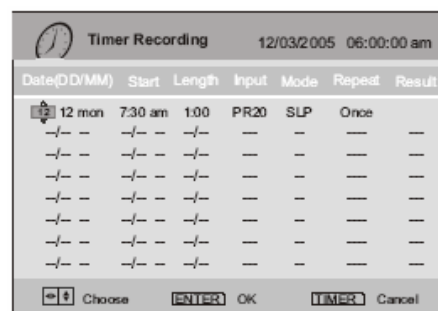

Date(DD/MM)	Start	Length	Input	Mode	Repeat	Result
12 mon	7:30 am	1:00	PR20	SLP	Once	
-	-	-	-	-	-	-
-	-	-	-	-	-	-
-	-	-	-	-	-	-
-	-	-	-	-	-	-
-	-	-	-	-	-	-
-	-	-	-	-	-	-
-	-	-	-	-	-	-

Date (Дата) – дата начала записи.

Start (Начало) – Время, когда начнется запись по 24-часовым розграничением (1:00PM – 13:00, 2:00PM – 14:00...).

Length (Продолжительность) – Время, за которое продолжается запись.

Input (Входящий сигнал) – Подключение, благодаря которому будет сделана запись: Тюнер, Передний AV, Передний S-Video, Задний AV, Задний S-Video.

Repeat (Повтор) – Если Ваша любимая программа транслируется с какой-то четкой периодичностью, Вы можете настроить DVD рекордер на периодическую запись. Тогда прибор будет записывать по установленному времени: один раз, каждый день, с понедельника по пятницу или каждую неделю.

Mode (Режим) – Скорость записи (уровень качества): HQ, SP, LP, EP, SLP, SEP.

3. При приближении запланированного времени записи, прибор, находясь во включенном (“ON”) режиме, вовремя начнет самостоятельную запись по предоставленным ему параметрам. Если же прибор в режиме «ожидания», он самостоятельно включится и начнет запись.

- нажмите **PLAY** для установки новой запланированной записи в подсвеченном свободном поле;
- установите нужные параметры используя кнопки курсора **ВВЕРХ/ВНИЗ** или обратившись к команде **EDIT** в нижнем углу экрана;
- для установления названия раздела нажмите **EDIT** и введите нужное название с помощью предложенной клавиатуры и кнопками нумерации. Изменяйте шрифтовый режим кнопками **PREV** и **NEXT**.

Заметки:

- Плохой телевизионный сигнал может испортить запись диска. Проконтролируйте это.
- Следите за отношением часов прибора к формату времени, заданного для записи. Если существует несоответствие, система предупредит Вас и запись будет невозможна.
- Система предупреждает обо всех ошибках и неприятностях, которые возникли во время формирования списка предыдущих записей. Вы можете изменить информацию о предупреждениях или вообще удалить ее.
- Вы можете остановить запланированную запись кнопкой STOP.

МЕНЮ ДИСКА

Нажмите кнопку **DISC**, появится меню *настройка Диска*.

Снова нажав **DISC**, меню *настройка Диска* исчезнет.

Заметка:

Когда Вы используете новый диск, система предложит Вам инициализировать (подготовить к записи) его. Выберите “OK” для начала.

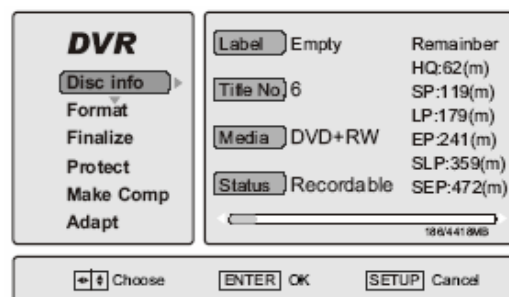

Disc info (Информация о диске)

Предоставляет информацию о диске, который загружен.

Format (Форматирование)

Только для DVD±RW дисков.

1. Выберите **Format** кнопками курсора **ВВЕРХ/ВНИЗ**.
2. Нажмите **PLAY**, появится диалоговое окно.
3. Подтвердите удаление выбором “ОК”. Все прошлые записи на диске будут удалены.

Finalize («Заккрытие» записи)

Только для DVD±R дисков, которые обязательно должны быть “закрытыми” для записи перед тем, как воспроизводиться на других DVD проигрывателях. После “закрытия” запись на диск невозможна.

1. Выберите **Finalize** кнопками курсора **ВВЕРХ/ВНИЗ**.
2. Нажмите **PLAY**, появится диалоговое окно.
3. Подтвердите “закрытие” выбором “ОК”.

Для “закрытых” дисков в этом DVD рекордере есть функция “раскрытия” в меню **Disc Edit (Дополнение диска)**, которую можно активизировать, а потом сделать все шаги как описано выше.

Protect (Защита)

Защита от стирания. Защиту можно снять, если Вы желаете сделать какие-то коррективы на диске.

Make Comp (Совместимость)

Предоставление диску совместимости для проигрывания на других DVD плеерах.

Adapt (Адаптация)

Предоставление диску возможности дозаписи: диски, записанные на других приборах могут быть адаптированными для продолжения записи на этом DVD рекордере. Но нестандартные диски не могут быть адаптированными.

Заметка:

Для того, чтобы активировать набор инструментов меню **Edit**, вставьте диск (**DVD+RW, DVD-RW, DVD+R, DVD-R**) и войдите в режим монитора (Тюнер, Передний AV, Передний S-Video, Задний AV, Задний S-Video, DV).

НАСТРОЙКА РАЗДЕЛА

Вставьте диск и нажмите кнопку **DVD**.

Erase (Удаление)

Стирание выбранного раздела. Эта функция разная для дисков DVD±RW и DVD±R. Для DVD±RW дисков разделы могут быть удаленными и диск будет чистым для новых записей. С DVD±R дисков информация быть удалена не может. Название раздела просто становится «спрятанным», а свободное/занятое место на диске остается таким же. С «закрытыми» DVD±R дисками удаление раздела невозможно.

Select (Выбор раздела)

Выбор раздела со всех доступных на диске.

Rename (Смена названия)

Смена названия разделов (не больше 12 букв).

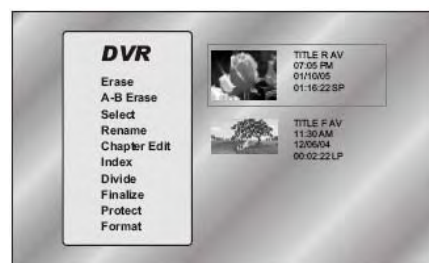

Chapter Edit (Настройка главы)

1. Войдите в интерфейс **Настройка главы**, пользуясь кнопками **ВВЕРХ/ВНИЗ**.
2. Выберите необходимый параметр из тех, что предлагаются справа. Всегда ставьте курсор на ту главу, которую Вы желаете настроить.

Параметры интерфейса **Настройка главы**:

Play (Воспроизведение) – Воспроизводит выбранную главу.

Add Mark (Добавление обозначения) – Отображает на экране содержание DVD диска (Раздел/Глава/Время).

1. Обозначьте главы кнопкой **CHAP MARK** на ПДУ для того, чтобы начать потом просмотр с места обозначения.
2. Нажмите **CHAP MARK** еще раз, чтобы закончить обозначать главы и тем самым установить границу, до которой будет происходить просмотр обозначенной главы.

Delete Mark – Удаление обозначений.

Hide (Прятать) – Прячет выбранное для главы обозначение для того, чтобы воспроизведение не начиналось с нее.

Index (Индекс)

Вы можете зафиксировать какой-либо кадр во время воспроизведения и установить его как индексный рисунок для данного раздела, нажав на кнопку **REC**.

Divide (Разделение)

Вы можете разделить один раздел на два отдельных.

1. Выберите **Divide Title**. Начнется воспроизведение раздела.
2. Обозначте место начала воспроизведения другого из разделенных разделов.
3. Нажмите **REC**.

Protect (Защита)

Защитите выбранный раздел, чтобы не позволить вносить коррективы в настройку диска (кроме функций **Unprotect**, воспроизведение и форматирование).

Заметка:

Вы также можете отменить защиту раздела через параметр **Unprotect**, который находится слева.

СИСТЕМНЫЕ НАСТРОЙКИ

Для поиска и смены параметров **Системного Меню Настроек** пользуйтесь кнопками направлений **ВВЕРХ**, **ВНИЗ**, **ВЛЕВО**, **ВПРАВО**. А для выбора – **ENTER/PLAY**. Нажимайте **ВЛЕВО** для выхода или возврата к предыдущему меню. Выйти можно кнопкой **SETUP**.

СТРАНИЦА НАСТРОЕК ЗАПИСИ (RECORDING)

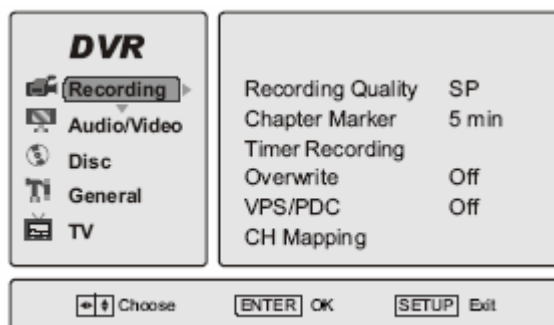

КАЧЕСТВО ЗАПИСИ

Вы можете выбрать разнообразные варианты качества записи как для аудио, так и для видео благодаря параметру **Recording Quality**.

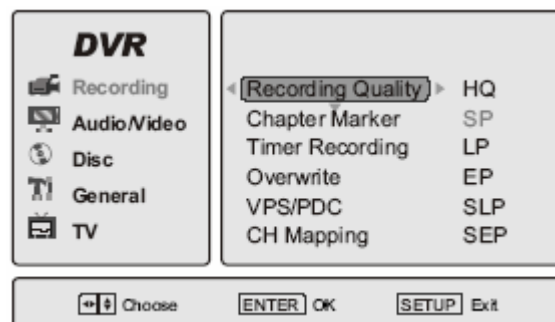

ОБОЗНАЧЕНИЕ ГЛАВ

Позволяет устанавливать интервал (5/10/15мин.), в течение которого система будет автоматически создавать главы во время записи.

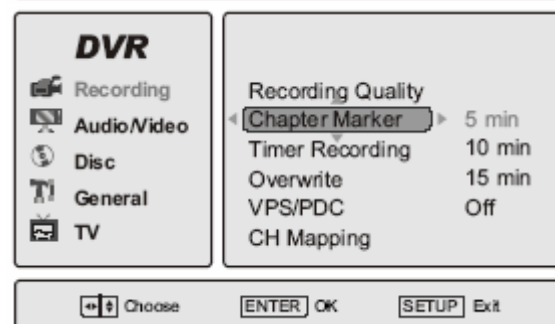

ЗАПИСЬ ПО ТАЙМЕРУ

Вы можете заранее настроить устройство на запись, установив такие параметры: дата, начало записи, продолжительность записи, входящий сигнал, качество, повтор, VPS/PDC, результат в подменю **Timer Recording**.

The screenshot shows the Timer Recording menu with the following settings: Date (12/03/2005), Time (06:00:00 am). Below is a table with columns: Date (DDMM), Start, Length, Input, Mode, Repeat, and Result.

Date(DDMM)	Start	Length	Input	Mode	Repeat	Result
12 mon	7:30 am	1:00	PR20	SLP	Once	
-- --	-- --	--	--	--	--	--
-- --	-- --	--	--	--	--	--
-- --	-- --	--	--	--	--	--
-- --	-- --	--	--	--	--	--
-- --	-- --	--	--	--	--	--
-- --	-- --	--	--	--	--	--
-- --	-- --	--	--	--	--	--

Navigation buttons at the bottom are: Choose, ENTER OK, and TIMER Cancel.

ПЕРЕЗАПИСЬ (ЗАПИСЬ НА СУЩЕСТВУЮЩУЮ ИНФОРМАЦИЮ)

Вы можете сделать видео запись на уже существующую на диске в подменю **Overwrite**. Пользуйтесь кнопками **ВВЕРХ**, **ВНИЗ** для установления значения на "ON" (Вкл.) или "OFF" (Выкл.).

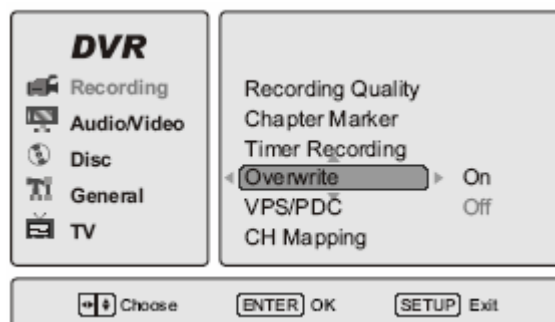

VPS (СИСТЕМА ВИДЕО ПРОГРАММИРОВАНИЯ) / PDC (УПРАВЛЕНИЕ ПРОГРАМНЫМ ПОСТУПЛЕНИЕМ)

Эти параметры управления контролируют процесс записи, но они доступны только если Ваш ТВ провайдер предоставляет эти услуги.

Если программа, которую Вы желаете записать, случайно начинается раньше или позже, чем было анонсировано, благодаря этим услугам Вы все равно можете записать ее вовремя.

Пользуйтесь кнопками **ВВЕРХ**, **ВНИЗ** для установления значения на "ON" (Вкл.) или "OFF" (Выкл.).

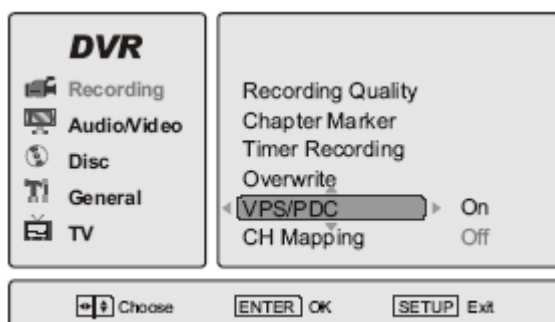

ПОЗИЦИОНИРОВАНИЕ КАНАЛОВ

Вы можете разместить ТВ каналы в удобном для Вас порядке благодаря подменю **CH Mapping**.

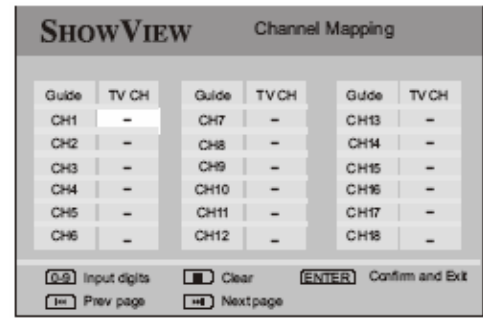
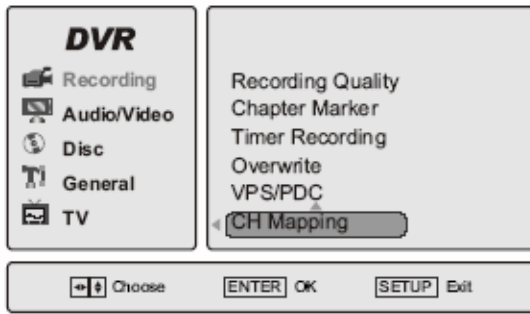

СТРАНИЦА НАСТРОЕК АУДИО/ВИДЕО (AUDIO/VIDEO)

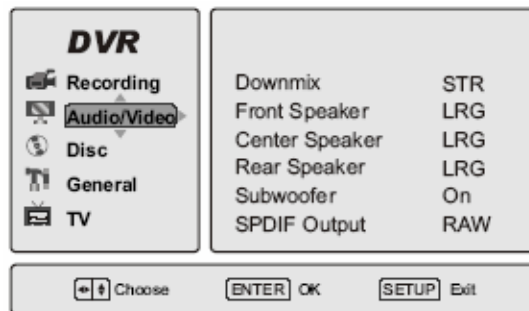

РЕЖИМ ЗВУЧАНИЯ

Благодаря параметру **Downmix** Вы можете настроить звучание устройства в режимах:

1. **LT/RT** или **Stereo (Стерео)** – в обоих случаях звуковой сигнал распространяется на два динамика и создает эффект окружающего звучания. В этом случае Вы не можете использовать дополнительные динамики (колонки).
2. **Off (Выключено)** – выбирается, когда Вы подключили систему Dolby Digital и желаете насладиться соответствующим звучанием. При этом активными являются центральные и задние динамики (колонки).

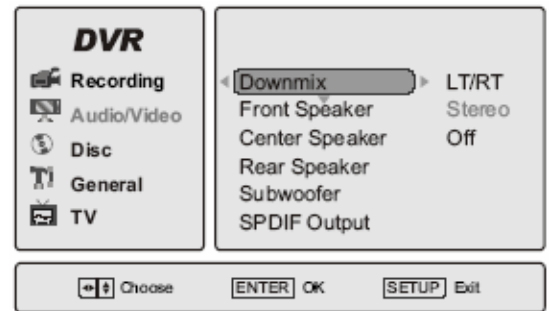

ПЕРЕДНИЕ КОЛОНКИ

Настройте громкость звучания передних колонок благодаря параметру **Front Speaker. Large** – громкое звучание, **Small** – тихое звучание.

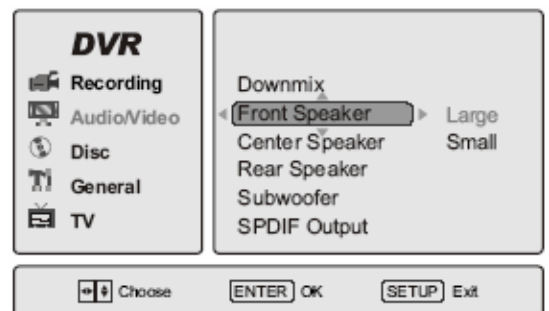

ЦЕНТРАЛЬНЫЕ КОЛОНКИ

Настройте громкость звучания центральных колонок благодаря параметру **Center Speaker. Large** – громкое звучание, **Small** – тихое звучание, **Off** – выключено.

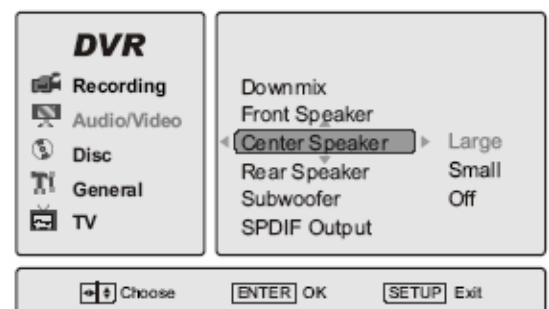

ЗАДНИЕ КОЛОНКИ

Настройте громкость звучания задних колонок благодаря параметру **Rear Speaker**. **Large** – громкое звучание, **Small** – тихое звучание, **Off** – выключено.

САБВУФЕР

Настройте звучание сабвуфера с помощью параметра **Subwoofer**. **On** – включено, **Off** – выключено.

SPDIF ВЫХОД

Три варианта настройки аудио выходов с помощью параметра **SPDIF Output**:

1. **SPDIF Off** – обеспечение аналогового аудио сигнала через подключение **Левой (L), Правой (R),левой задней (LS), Правой задней (RS), Центральной (Center)** колонок и **Сабвуфера**.
2. **SPDIF/RAW** или **SPDIF/PCM** – обеспечение цифрового аудио сигнала декодера Dolby Digital при подключении через оптические или коаксиальные выходы.

DRC

Настройка увеличения громкости диалога (языка) и уменьшение резких фоновых звуков возможно благодаря параметру **Post DRC (Dynamic Range Compression)**.

HDCD

При воспроизведении HDCD выберите частоты дискретизации цифрового фильтра (чем выше частота, тем лучше качество аудио звучания) в параметре **HDCD**. Когда режим отключен, на экране появится “CD” во время чтения HDCD. Для воспроизведения HDCD выберите 44.1К или 88.2К.

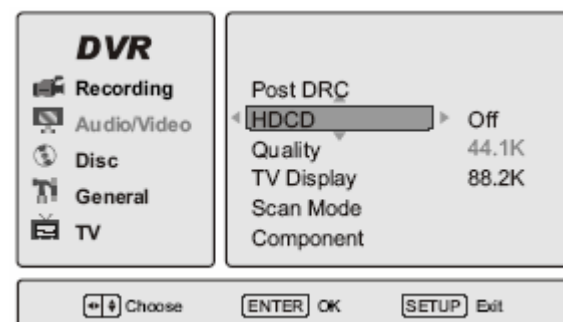
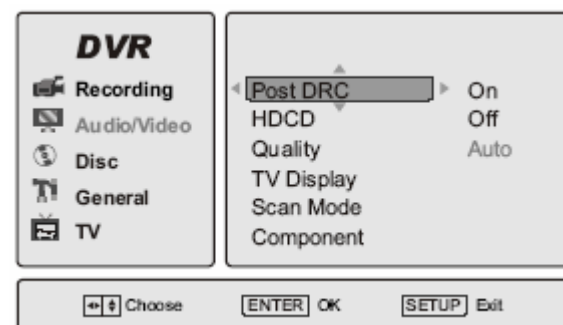
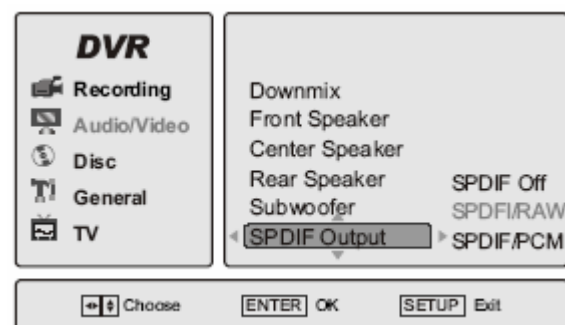
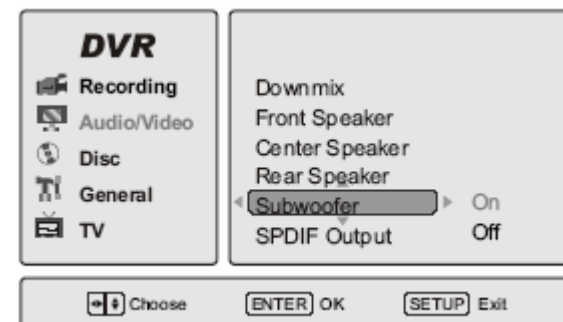
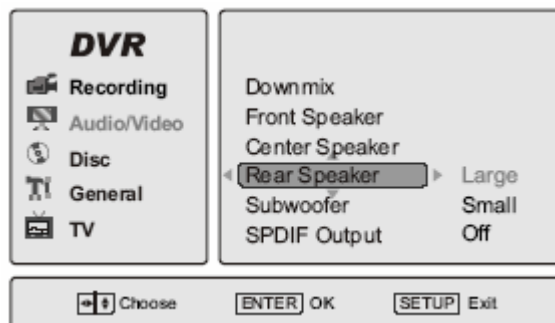





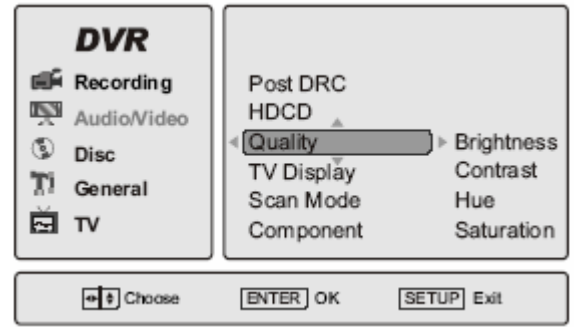



КАЧЕСТВО ИЗОБРАЖЕНИЯ

Настройте качество изображения (яркость, контрастность, оттенок, насыщенность) в параметре **Quality**. Используйте кнопки **ВВЕРХ**, **ВНИЗ** для того, чтобы выбрать нужную категорию для настройки яркости, а кнопки **ВЛЕВО**, **ВПРАВО** для того, чтобы установить нужный уровень качества. После завершения нажмите **PLAY** для подтверждения и возвращения к **Меню Настроек**.



ЭКРАН ТВ

Настройте изображение экрана ТВ в параметре **TV Display** относительно таблицы:

Формат изображения на диске	Размер экрана ТВ		
	4:3		16:9
	Pan Scan	Letter-box	Широкоэкранный
4:3 			
16:9 			

Заметки:

- Какой бы формат экрана Вы не выбрали для записи 4:3, на экране всегда появится изображение в формате 4:3.
- Форматы отображения разных разделов DVD диска не всегда могут быть одинаковыми.
- Если раздел DVD диска записан в широкоэкранный формат 16:9, а экран ТВ настроен в формате 4:3, то по горизонтали изображение будет суженное.
- Некоторые разделы DVD диска могут быть записаны в специальном формате. В этом случае эти разделы будут отображаться в оригинальном виде, независимо от выбранного формата экрана ТВ.

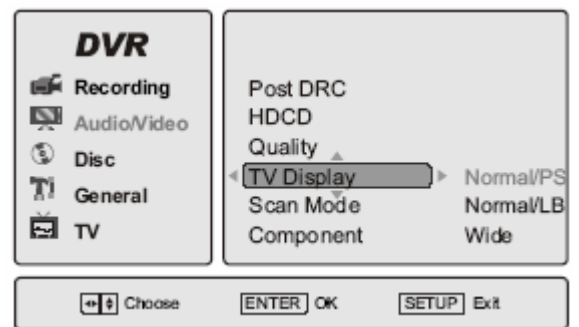

РЕЖИМ СКАНИРОВАНИЯ

В параметре **Scan Mode** настройте режим сканирования Вашего DVD рекордера на такое же значение, как и в Вашем ТВ.

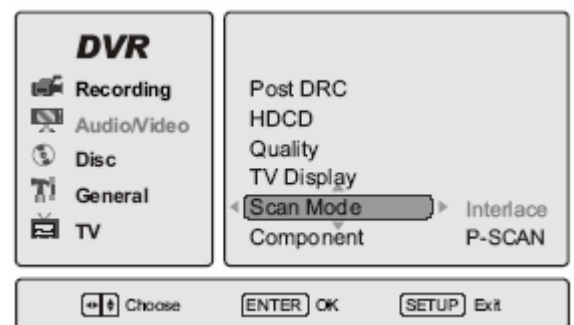

КОМПОНЕНТНЫЙ ВЫХОД

Настройте режим выходящего видео разъема в параметре **Component**. Значение параметра: **CVBS** – выбор сигнала через CVBS выход, **YUV** – выбор сигнала через Y.U.V. выход, **RGB** – выбор сигнала через RGB выход.

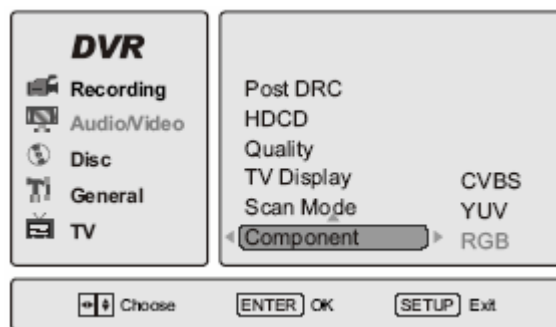

СТРАНИЦА НАСТРОЕК ДИСКА (DISC)

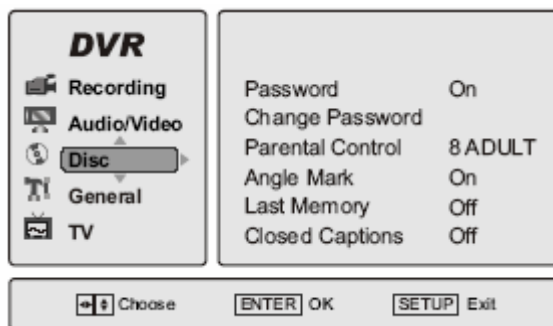

ПАРОЛЬ

Режим пароля настройте в параметре **Password**. Выбирая значение параметра **On**, Вы активируете функцию **Блокировки Просмотра (Родительский Контроль)**, **Off** – изменяете уровень доступа.

- При выборе нужно будет подтвердить старый пароль.
- Заводские пароли (на случай забывания существующего; на случай забывания старого введите этот заводской пароль в поле старого пароля **Old Password**): 810500.

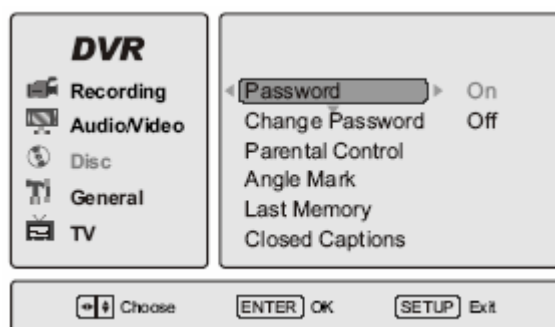

СМЕНА ПАРОЛЯ

Смену пароля сделайте в параметре **Change Password**. Введите 6 цифр для нового пароля.

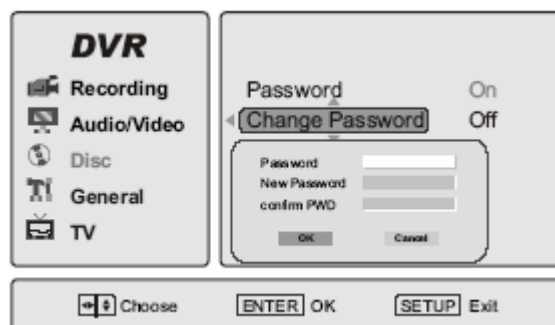

РОДИТЕЛЬСКИЙ КОНТРОЛЬ

Функция **Родительского Контроля (Parental Control)** связана с разными цензурными классами (8), которые относятся DVD дисков.

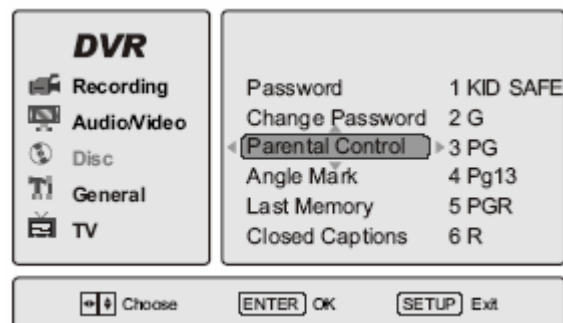

ВЫБОР УГЛА

Настройка функций угла экрана можно сделать с помощью параметра **Angle Mark**.

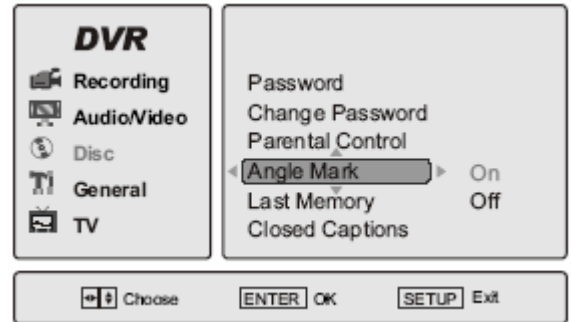

“ПОСЛЕДНЯЯ ПАМЯТЬ”

Функция “ПОСЛЕДНЯЯ ПАМЯТЬ” **Last Memory** очень удобна и даже не требует присутствия в устройстве DVD диска. Когда функция включена (**On**), то при каждом вынимании диска или остановке воспроизведения устройства запоминает место, где Вы закончили просмотр, а потом снова начинает воспроизведение при включении устройства (из режима “ожидания”). Эта функция иногда бывает недоступной для VCD дисков с режимом PBC.

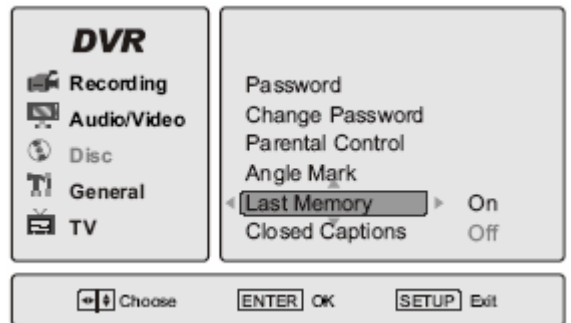

ТИТРЫ

Для включения титров (напр., для людей с проблемами со слухом) существует функция **Closed Captions**.

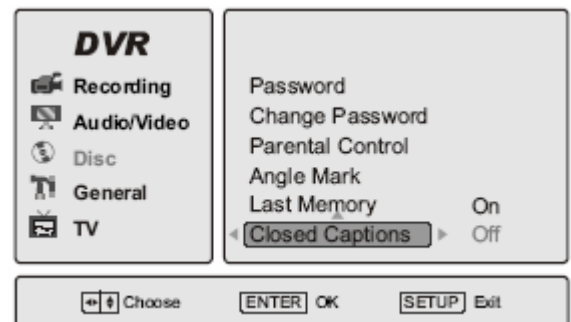

СТИРАНИЕ

Для стирания всей информации на диске (только для DVD±RW).

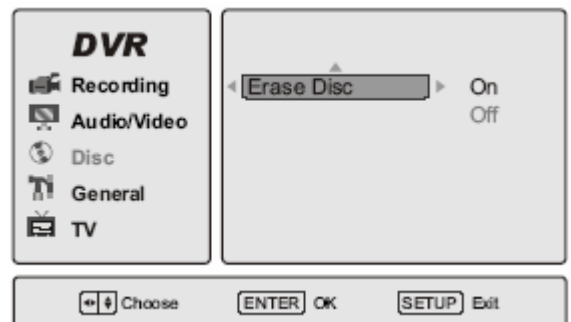

СТРАНИЦА ОСНОВНЫХ НАСТРОЕК (GENERAL)

Воспользоваться страницей основных настроек можно только когда в DVD рекордере нет диска.



ЯЗЫК ЭКРАННОГО МЕНЮ

С помощью параметра **OSD Language** можно выбрать язык, на котором будет отображаться экранное меню DVD рекордера.

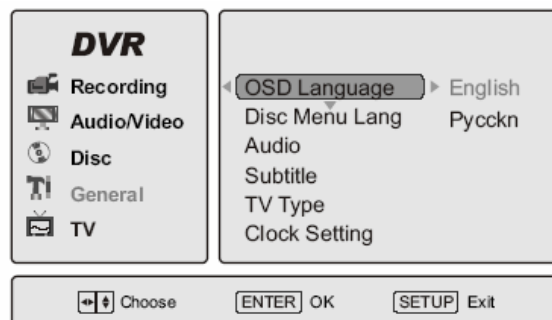

ЯЗЫК МЕНЮ ДИСКА

С помощью параметра **Disc Menu Lang** можно выбрать язык, на котором будет отображаться меню DVD диска (если DVD диск поддерживает эту функцию).

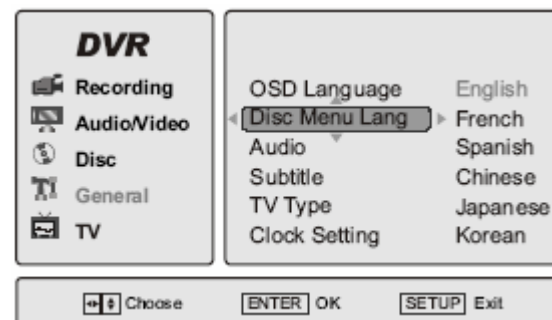

АУДИО

С помощью параметра **Audio** можно выбрать язык, на котором будет воспроизводиться звучание DVD диска (если DVD диск имеет несколько языков).

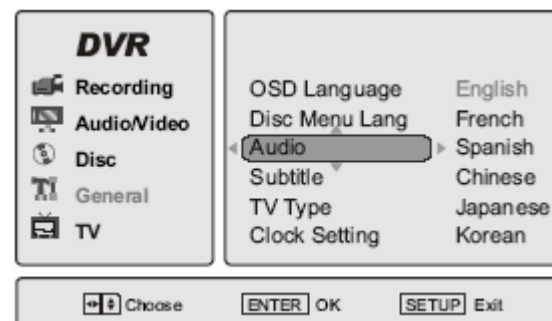

СУБТИТРЫ

С помощью параметра **Subtitle** можно выбрать язык, на котором будут воспроизводиться субтитры DVD диска (если DVD диск поддерживает эту функцию).

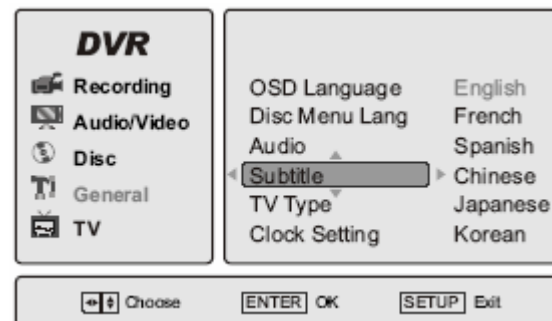

ТИП ТВ

При помощи параметра **TV Type** можно выбрать нужный выходящий сигнал ТВ: **Auto**, **NTSC**, **PAL**.

Если выбран неправильный входной сигнал, изображение будет нечетким, черно-белым и т.д.. В таком случае выберите правильный ТВ сигнал PAL или NTSC, см. таблицу:

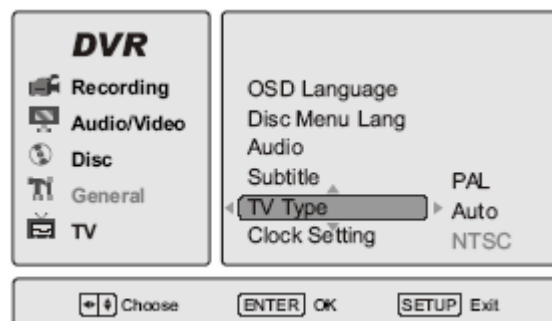

Диск		Исходящий сигнал		
Тип	Формат	Режим сигнала ТВ		
		NTSC	PAL	Auto
DVD	NTSC	NTSC	PAL	NTSC
	PAL	-----	PAL	PAL

НАСТРОЙКА ЧАСОВ

При помощи параметра **Clock Setting** можно установить нужное время и дату.

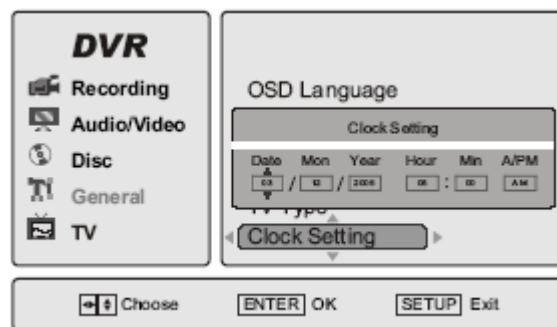

ЧАСОВАЯ СИСТЕМА

При помощи параметра **Time System** можно установить необходимую 12-ти или 24-часовую систему.

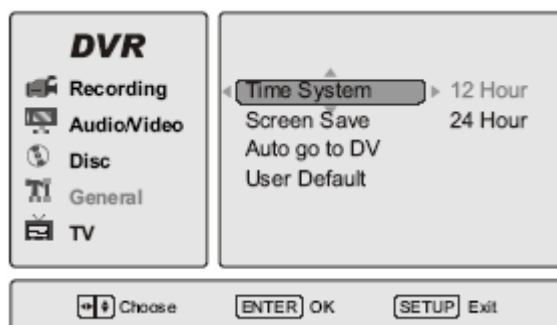

РЕЖИМ “СОХРАНЕНИЯ ЭКРАНА”

При помощи параметра **Screen Save** можно установить режим “Сохранения Экрана”. Тогда на экране появится анимационное изображение, если DVD рекордер не функционирует длительное время.

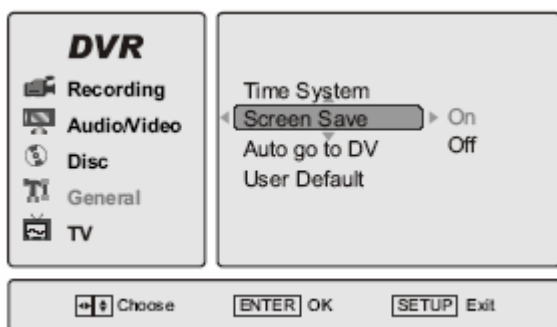

АВТООБРАЩЕНИЕ К DV

Если активизировать (позиция **ON**) параметр **Auto go to DV** тогда, когда DV подключен, устройство будет автоматически воспроизводить с него информацию.

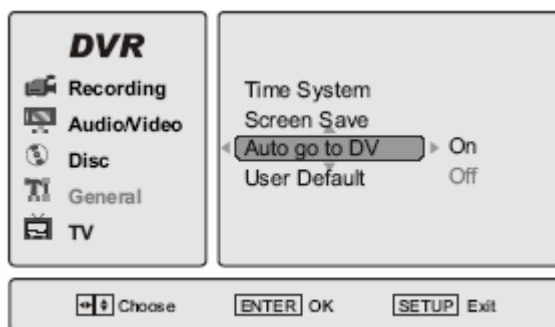

ЗАВОДСКИЕ ПАРАМЕТРЫ

При выборе **User Default** устанавливаются заводские параметры всех настроек. Для подтверждения нажмите **PLAY** на значении **OK**.

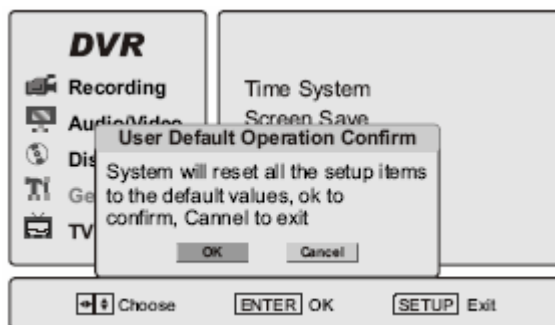

СТРАНИЦА НАСТРОЕК ТВ (TV)

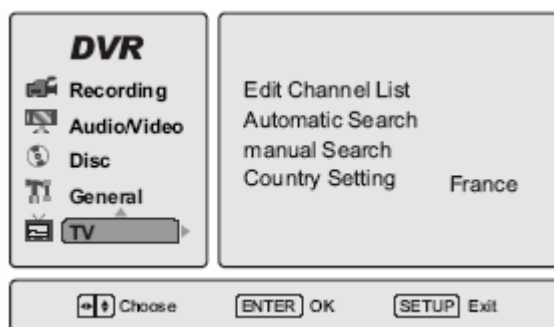

ФОРМИРОВАНИЕ СПИСКА КАНАЛОВ

Во время входящего сигнала тюнера становится доступным параметр **Edit Channel List** и появляется список каналов ТВ. Вы можете:

1. Установить или отменить быстрый просмотр каналов (**Skip**) выбрав соответственно значения **On** или **Off**.
2. Дать или изменить название канала (**Rename**).
3. Выйти из списка (**Exit**).

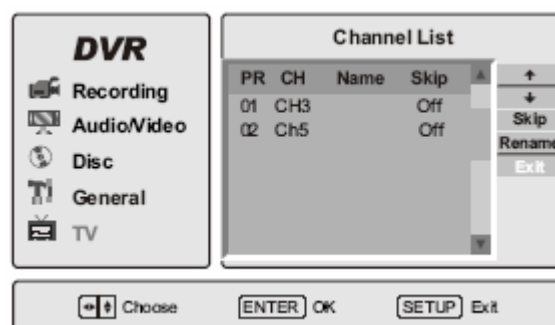

АВТОМАТИЧЕСКИЙ ПОИСК

Automatic Search – автоматический поиск телевизионных каналов. Для начала поиска нажмите **PLAY** на значении **OK**, для выхода – на **Cancel**.

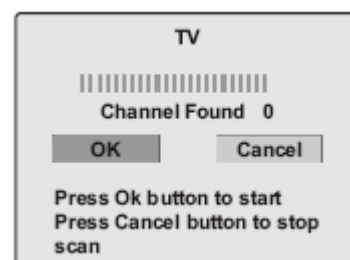

САМОСТОЯТЕЛЬНЫЙ ПОИСК

Смените частоту в параметре **Manual Search**, пользуясь кнопками направлений **ВВЕРХ** и **ВНИЗ** и отыщите доступные каналы кнопками **F.FWD** и **F.REV**. Потом нажмите **PLAY** для подтверждения.

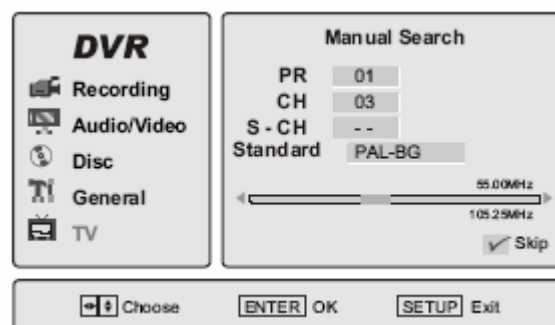

НАСТРОЙКА СТРАНЫ ПРОЖИВАНИЯ

Выберите страну проживания в параметре **Country Setting**.

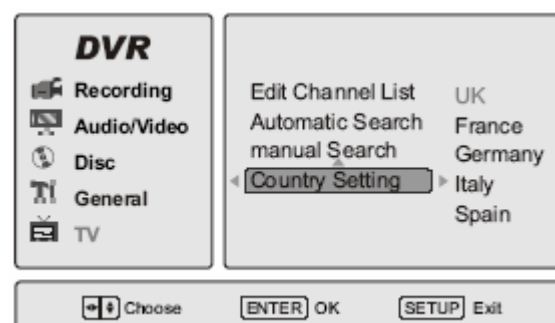

В СЛУЧАЕ НЕИСПРАВНОСТЕЙ

Пожалуйста, прочтите очень внимательно инструкцию по использованию DVD плеера перед его использованием. Если у Вас возникнут какие-либо проблемы в связи с использованием этого аппарата, попробуйте решить эти проблемы, воспользовавшись советами, которые поданы ниже. Если Вы не сможете решить эту проблему с помощью этих советов, пожалуйста, свяжитесь с центром сервисного обслуживания. В целях Вашей безопасности, пожалуйста, не пытайтесь сами отремонтировать аппарат.

Нет картинки, звука, экранных сообщений

- Убедитесь в том, что аппарат включён.
- Убедитесь в том, что розетка 220 В в нормальном состоянии.
- Убедитесь в том, что шнур питания не повреждён.
- Убедитесь в том, что штепсельная вилка плотно соединена с розеткой.

Нет звука, но есть картинка

- Убедитесь в том, что выход аудио в рекордере подсоединен ко входу аудио телевизора.
- Проверьте, нет ли поломок аудио штекеров.
- Проверьте, не выключен ли звук телевизора.
- Убедитесь в том, что настройка AUDIO установлена правильно.
- Убедитесь в том, что AUDIO не находится в режиме “нет звука”.

Нет картинки, но есть звук

- Убедитесь в том, что выход видео в рекордере подсоединен к видео входу телевизора.
- Проверьте, нет ли поломок видео штекеров.
- Убедитесь в том, что настройка VIDEO установлена правильно.
- Попробуйте нажать кнопку “V.Mode” до тех пор, пока не появится изображение

Некачественная картинка или некачественный звук

- Убедитесь в том, что настройка AUDIO установлена правильно.
- Убедитесь в том, что настройка VIDEO установлена правильно.
- Убедитесь в том, что настройка TV SYSTEM установлена правильно.
- Проверьте, не поцарапан ли диск, не испорчен ли он.

Сообщение, что нет диска или диск плохой

- Убедитесь в том, что Вы вставили диск в подставку для диска.
- Проверьте, не поставлен ли диск противоположной стороной.
- Проверьте, не деформирован ли диск.
- Проверьте, не поцарапан ли диск, не испорчен ли он.
- Убедитесь в том, что формат диска подходит к рекордеру.

Несоответствующее функционирование пульта ДУ

- Проверьте батарейки пульта ДУ. Возможно их надо уже заменить
- Направляйте путь ДУ на приемник сигналов пульта ДУ. Не должно быть никаких преград.

Не начинается запись

- Источник видео входа может быть защищен от копирования MVCP.
- Диск уже может иметь запись, сделанную в режиме PAL или NTSC. Если так, то Вы не можете записывать в одном формате (напр., PAL) на диск, который уже имеет запись, сделанную в другом формате (в нашем случае в NTSC). Проверьте.
- Вы могли превысить лимит записей в 48 разделов. Проверьте.
- Возможно используется DVD+/-R диск, который уже «закрит». Проверьте.

Не удается стереть запись

- Возможно используется диск не DVD+RW формата. Проверьте.
- Диск может быть загрязненным.

Записанный диск не воспроизводится на другом DVD плеере

- Возможно используется DVD+/-R диск, и он «закрит».
- Возможно этот другой дополнительный аппарат не читает DVD+/- R/RW диски.

Не начинается запись по таймеру

- Проверьте правильность установления даты/времени.
- Проверьте правильность подключения к видео входу и доступны ли он.
- На диске нет свободного для записи места. Проверьте.

Не воспроизводятся DV изображения

- DV может быть выключен. Проверьте.
- Проверьте правильность подключения DV кабеля.
- DV кабель может быть поврежден.

СПЕЦИФИКАЦИИ

Система	NTSC / PAL
Частотный диапазон	20 Гц – 20 кГц (+/-2,5 Дб(EIAJ))
Типы дисков (для записи)	DVD+R (4,7 GB), DVD+RW (4,7 GB) DVD-R (4,7 GB), DVD-RW (4,7 GB)
Соотношение сигнал-шум	>90дБ
Аудио выход	
Выходной уровень (аналог)	2 В (+/- 0,2 / 1)
Сопротивление (аналог)	10 кОм
Выходной уровень (цифр, коакс.)	0,5 Vp-p (+/- 0,2)
Сопротивление (цифр, коакс.)	75 Ом
Выходной уровень (цифр, оптич.)	-21 дБм...-15 дБм
Аудио вход	
Выходной уровень	2 В (+/- 0,2)
Сопротивление	10 кОм
Видео выход / вход	
Уровень (CVBS выход / вход)	1 Vp-p (+/- 0,2)
Сопротивление (CVBS выход / вход)	75 Ом
Уровень (S-Video выход / вход)	1 Vp-p (яркость)
Сопротивление (S-Video выход / вход)	75 Ом
RF выход	75 Ом (45 МГц - 900МГц)
Источник питания	110-240В по перемен. току, 50/60Гц
Потребительская мощность	~35Вт
Температура (экспл.)	5°C-35°C
Относительная влажность (экспл.)	5%-90%
Вес	~ 3,4кг
Размеры (Ш x Г x В)	430мм x 300мм x 63 мм

Спецификации могут быть изменены без предварительного уведомления.