

ORION®



Інструкція по експлуатації

МОДЕЛЬ НТ-892

Шановні покупці!
Велике СПАСИБІ Вам за придбання
DVD Домашнього кінотеатру Orion!

Ми щиро віримо у те, що впродовж довгих років Ви будете
отримувати велику насолоду від функцій та можливостей цього
пристрою!

Перед початком експлуатації, будь ласка, уважно прочитайте
цю інструкцію, яка у простій та зрозумілій формі описує та
роз'яснює усі функції та настройки.



Українська версія

ЗМІСТ

ПОПЕРЕДЖЕННЯ ТА ВАЖЛИВА ІНФОРМАЦІЯ.....	22
МОЖЛИВОСТІ І ФУНКЦІЇ.....	24
КОМПЛЕКТАЦІЯ.....	25
РОБОТА З ДИСКОМ	25
СУМІСНІСТЬ ДИСКІВ.....	26
ДИСПЛЕЙ	26
ПУЛЬТ ДИСТАНЦІЙНОГО УПРАВЛІННЯ (ПДУ)	27
ПЕРЕДНЯ ПАНЕЛЬ/ ЗАДНЯ ПАНЕЛЬ	30
ПЕРЕДНЯ ПАНЕЛЬ	30
ЗАДНЯ ПАНЕЛЬ	30
ПІДКЛЮЧЕННЯ ЗОВНІШНІХ ПРИЛАДІВ І АКУСТИЧНОЇ СИСТЕМИ.....	31
ВІДТВОРЕННЯ	32
ПІДГОТОВКА:	32
ЗАПУСК.....	32
МЕНЮ	32
ВХІД У МЕНЮ	32
ВИБІР МОВИ.....	33
НАСТРОЙКА ВІДЕО	33
НАСТРОЙКА АУДІО	33
НАСТРОЙКА АУДІО (ДОДАТКОВО).....	34
ІНШІ НАСТРОЙКИ.....	34
ЕКРАННІ ПОВІДОМЛЕННЯ	35
ВМИКАННЯ / ВИМИКАННЯ ЕКРАННИХ ПОВІДОМЛЕНЬ	35
ЕКРАННІ ПОВІДОМЛЕННЯ ДЛЯ ДИСКІВ DIVX.....	35
ЕКРАННІ ПОВІДОМЛЕННЯ ДЛЯ ДИСКІВ DVD	35
ЕКРАННІ ПОВІДОМЛЕННЯ ДЛЯ ДИСКІВ CD.....	35
ЕКРАННІ ПОВІДОМЛЕННЯ ДЛЯ ДИСКІВ MP3.....	35
У ВИПАДКУ НЕСПРАВНОСТЕЙ.....	37
СПЕЦИФІКАЦІЇ	38

ПОПЕРЕДЖЕННЯ ТА ВАЖЛИВА ІНФОРМАЦІЯ

ПОПЕРЕДЖЕННЯ:	ДЛЯ ЗМЕНШЕННЯ РИЗИКУ ЗАПАЛУ ТА УДАРУ ЕЛЕКТРИЧНИМ СТРУМОМ НЕ ДОПУСКАЙТЕ ЦЕЙ ПРИСТРІЙ ПІД ДІЮ ДОЩУ ТА ВОЛОГИ
ПОПЕРЕДЖЕННЯ:	ДЛЯ ЗАПОБІГАННЯ УДАРУ ЕЛЕКТРИЧНИМ СТРУМОМ ВСТАВТЕ ШТЕПСЕЛЬНУ ВИЛКУ В ГНІЗДО ДО УПОРУ



CAUTION
RISK OF ELECTRIC SHOCK.
DO NOT OPEN



ПОПЕРЕДЖЕННЯ:
ЩОБ ЗМЕНШИТИ РИЗИК УДАРУ ЕЛЕКТРИЧНИМ СТРУМОМ, НЕ ЗНИМАЙТЕ КРИШКУ. ВСЕРЕДИНІ НЕМАЄ ДЕТАЛЕЙ ДЛЯ КОРИСТУВАЧА. ЗВЕРНІТЬСЯ ДО КВАЛІФІКОВАНОГО СПЕЦІАЛІСТА



Цей символ попереджує користувача про неізольовану напругу всередині приладу, яка може призвести до ризикованих ударів електричним струмом.



Цей символ показує користувачу, що в документах є важлива інформація по обслуговуванні і експлуатації приладу.

ПОПЕРЕДЖЕННЯ:

ЦЕЙ ВІДЕОПЛЕЄР DVD Є ЛАЗЕРНИМ

Class 1 Laser product
Клас 1 Лазер продукт

ПРИЛАДОМ КЛАСУ 1 (знак на задній панелі).

ВИКОРИСТАННЯ КНОПОК ЧИ РЕГУЛЯТОРІВ ЧИ ПРОВЕДЕННЯ ПРОЦЕДУР, ЯКІ НЕ ПЕРЕДБАЧЕНІ ЦІЄЮ ІНСТРУКЦІЄЮ, МОЖЕ ПРИЗВЕСТИ ДО ДІЇ РАДІАЦІЇ. НЕ ВІДКРИВАЙТЕ КРИШКИ І НЕ РЕМОНТУЙТЕ САМОСТІЙНО. ЗВЕРНІТЬСЯ ДО КВАЛІФІКОВАНОГО СПЕЦІАЛІСТА.

ВАЖЛИВА ІНФОРМАЦІЯ

Цей пристрій було випробувано і відповідає обмеженням для цифрового приладу у відповідності зі всіма європейськими стандартами (знак  на наклейці на задній частині являється свідком цього). Дані обмеження необхідні також і для забезпечення відповідного захисту від шкідливих поміх при установці прибору в приміщенні. Цей пристрій формує, використовує і може випромінювати енергію радіочастот і, якщо не встановлено і не використовується у відповідності з інструкціями, може призвести до шкідливих поміх радіозв'язку. При цьому не має ніякої гарантії, що не буде поміх у випадку конкретної установки. Якщо цей прилад дійсно є джерелом шкідливих поміх для прийому радіо- і телевізійних сигналів, що визначається виключенням і включенням пристрою, користувачу рекомендується поспробувати виявити причину виникнення поміх наступними способами:

- Переорієнтацією приймаючої антени чи переносом її в інше місце.
- Збільшенням відстані між пристроєм та приймачем.
- Підключенням пристрою до штепсельної розетки, відмінної від тої, до якої підключений приймач.

Якщо не один зі способів не був ефективним, зверніться до дилера чи до досвідного техника по ремонту радіо/ТВ за допомогою.

ЗАСОБИ БЕЗПЕКИ

1. Рекомендується уважно прочитати дану інструкцію перед експлуатацією Вашого домашнього кінотеатру і зберігати її для подальшого використання.
2. Перед чисткою завжди відключайте домашній кінотеатр від мережі змінного струму, тобто від'єднати шнур живлення від розетки мережі змінного струму. При чистці не використовуйте рідкі або аерозольні чистящі засоби. При чистці лицьової панелі і корпусу користуйтеся м'якою, чистою і сухою тканиною. Інші області можна чистити, користуючись м'якою матерією, ледве зволоженою слабким чистящим засобом.
3. Не використовуйте домашній кінотеатр в місцях з підвищеним рівнем вологи (особливо в ванних кімнатах, поблизу раковин на кухні, поряд з пральною машиною) і намагайтесь не ставити посуд з водою чи іншими рідинами на домашній кінотеатр або поблизу нього. Не допускайте попадання води на домашній кінотеатр. Ніколи не використовуйте його під дощем. У випадку попадання води на домашній кінотеатр рекомендується відразу відключити його від мережі змінного струму, тобто від'єднати шнур живлення від розетки мережі змінного струму і викликати майстра по сервісу.
4. Рекомендується встановити домашній кінотеатр на рівній, горизонтальній і твердій поверхні. Не рекомендується:
 - Класти важкі предмети зверху на прилад;
 - встановлювати в місцях, які піддаються вібраціям;
 - встановлювати в місцях, куди падає пряме сонячне проміння;
 - встановлювати в місцях, які піддаються дуже високій чи дуже низькій температурі;
 - встановлювати дуже близько біля телевізорів, радіоприймачів, комп'ютерів і гучномовців, що може викликати небажані електромагнітні випромінювання.
5. Всі отвори і прорізи в корпусі домашнього кінотеатра необхідні для забезпечення його охолодження методом вентиляції. Тому ніколи не встановлюйте домашній кінотеатр в місцях з недостатньою вентиляцією. Щоб домашній кінотеатр не перегрівався, ні в якому разі не закривайте його отвори.
6. Домашній кінотеатр працює лише від мережі змінного струму 220В і частотою 50Гц (100-240 В, 50/60 Гц). Не рекомендується підключати домашній кінотеатр до джерел напруги зі значеннями напруги і частоти, що відрізняються від вказаних.
7. В якості захисного засобу Ваш домашній кінотеатр має двохжильну полярну штепсельну вилку або трьохжильну заземлену штепсельну вилку. При цьому двохжильна полярна штепсельна вилка може увійти в штепсельну розетку тільки одним способом, а трьохжильна заземлена штепсельна вилка необхідна для підключення тільки до спеціальної заземленої штепсельної розетки.
8. Шнур живлення домашнього кінотеатра потрібно проложити так, щоб не виникло зацімлення іншими предметами. Пошкодження шнура та вилки може бути причиною виникнення пожежі та удару електричним струмом.
9. При використанні переноски для підключення домашнього кінотеатра, переконайтесь, що загальна амперна сила приладів, підключених до цієї переноски, не перевищує номінальну амперну силу переноски.
10. Не допускайте попадання сторонніх предметів в отвори в корпусі домашнього кінотеатра. У випадку попадання сторонніх предметів в отвори в корпусі домашнього кінотеатра рекомендується відразу відключити його від мережі змінного струму, тобто від'єднати шнур живлення від розетки мережі змінного струму і викликати майстра по сервісу.
11. Якщо спостерігаються якісь неполадки (дефекти, дим, незвичні звуки, запахи) в домашньому кінотеатрі, рекомендується відразу відключити його від мережі змінного струму, тобто від'єднати шнур живлення від розетки мережі змінного струму і викликати майстра по сервісу. Ні в якому разі не намагайтесь самостійно ремонтувати чи знімати кришку домашнього кінотеатра, це може призвести до враження електричним струмом та ін.
12. Під час грози, а також перед тим як поїхати з дому на тривалий період, завжди відключайте домашній кінотеатр від мережі змінного струму, тобто від'єднати шнур живлення від розетки мережі змінного струму. Рекомендується відключити домашній кінотеатр від мережі змінного струму і звернутися до кваліфікованих спеціалістів у таких випадках:
 - A. Шнур живлення або штепсельна вилка пошкоджені/старі.
 - B. Була розлита рідина на домашній кінотеатр.
 - C. Домашній кінотеатр був намочений.
 - D. Домашній кінотеатр падав, чи був пошкоджений його корпус.
 - E. Домашній кінотеатр почав працювати гірше.

МОЖЛИВОСТІ І ФУНКЦІЇ

ФОРМАТИ

- DVD Video / VCD / SVCD / CDDA / MP 3 / CD-R / CD-RW / JPEG / KODAK PHOTO / MPEG 4 (DivX®)



ВІДЕО

- Розрішення по горизонталі більш ніж 800 ліній
- 10-бітовий відео цифро-аналоговий перетворювач (дискретизація 27МГц/10-біт з високим розрішенням, що у 4 рази більш точно, аніж забезпечує 8-мибітовий перетворювач, і що забезпечує кристально чисте зображення)
- Підтримка основних форматів зображення
- Відтворення дисків NTSC та PAL форматів
- Автоматичне перетворення форматів дисків на виході (NTSC в PAL та навпаки)

АУДІО

- Віртуальне 3D об'ємне звучання
- 96кГц/24-бітний аудіо цифро-аналоговий перетворювач (дискретизація 96 кГц/24-біт, що забезпечує саму високу якість звуку, передбачувану форматом DVD-Video)
- Вбудований декодер Dolby Digital (AC-3) (при цьому необхідність у підключенні заовнішнього декодера відпадає, так як на виході забезпечується 5.1-канальний звук із 6 роздільними каналами)
- Dolby® Digital / DTS® Digital аудіо вихід (можливість передачі Dolby® Digital / DTS® Digital аудіо через вбудований цифровий коаксіальний / оптичний аудіо вихід на зовнішній декодер Dolby® Digital / DTS® Digital)

ВІДТВОРЕННЯ

- Двохвильовий однолазерний пристрій зчитування
- Багатоскоростне прискорене відтворення уперед/назад
- Багатоскоростне заповільнене відтворення уперед/назад
- Функція повтора відтворення
- Пауза відтворення
- Функція збільшення зображення (ZOOM) (під час відтворення та паузи)

ДРУГОЕ

- 5 колонок (MDF, потужністю 25 Вт кожна) та сабвуфер (MDF, потужністю 50 Вт)
- Екране меню на російській/англійській/інших мовах
- Наявність на передній панелі кнопок управління
- Відображення різної інформації на дисплеї
- Повнофункціональний ПДУ
- КАРАОКЕ (можливість підключення 2-х мікрофонів та регулювання ефекту ЛУНИ)
- PLL AM/FM тюнер (можливість запам'ятовування 25 програм FM та 20 програм AM)
- Режим захисту екрану (SCREEN SAVER)
- Розширена система входів / виходів (композитний, S-Video, SCART, YprPb, коаксіальний та оптичний цифрові, VGA, та ін)

КОМПЛЕКТАЦІЯ

Будь ласка, впевніться у наявності таких предметів в комплектації пристрою:

- DVD плеєр із вмонтованим підсилювачем x 1 шт
- Акустична система (5 колонок + 1 сабвуфер)
- Пульт дистанційного керування x 1 шт
- Батарейки x 2 шт
- Шнур SCART x 1 шт
- RCA кабель x 1 шт
- Кабель для підключення колонок і сабвуфера акустичної системи x 6 шт
- Інструкція з експлуатації x 1 шт
- Гарантійний талон і список сервіс-центрів

РОБОТА З ДИСКОМ

• Використання диску

Будь ласка, тримайте диск тільки за його краї або отвори в центрі, як показано нижче. Намагайтесь не торкатися сріблястої його поверхні.



Будь ласка, не наклеюйте ніяких наклейок на диск, а також намагайтесь його не шкрябати.



Так як диск рухається з великою швидкістю під час програвання, не використовуйте пошкоджені, тріснувші або зігнуті диски, що може привести до пошкодження пристрою.



• Чистка диска



Відбитки пальців або грязюка на поверхні диска можуть привести до того, що світло, яке відбивається від диска, слабшає, і якість сигналу погіршиться. Чим гірше якість сигналу, тим гірше якість звучання. Тому старайтесь тримати диск чистим, а при його чистці використовуйте суху м'яку матерію, протираючи його прямим рухом від центра.

Якщо диск дуже брудний, протріть його вологою, а потім сухою м'якою матерією.

При чистці, будь ласка, не використовуйте таких чистящих засобів, як бензол, розчинники, антистатики та ін, так як використання вище зазначених чистящих засобів може пошкодити поверхню диска.

СУМІСНІСТЬ ДИСКІВ

DVD плеєр цього домашнього кінотеатра може відтворювати наступні типи дисків:

Тип диска	Розмір/сторона/покриття	Макс. час відтворення (ємність)
Відео DVD 	DVD	ТИП MPEG2
	12 см (5")/одна сторона/одне покриття	133 хв. (4,7 GB)
	12 см (5")/одна сторона/два покриття	242 хв. (8,5 GB)
	12 см (5")/дві сторони/ одне покриття	266 хв. (9,4 GB)
	12 см (5")/ дві сторони /два покриття	484 хв. (17 GB)
Відео CD 	VCD	ТИП MPEG1
	12 см (5")/одна сторона/одне покриття	74 хв.
	8 см (3")/одна сторона/одне покриття	20 хв.
	8 см (3")/одна сторона/одне покриття	20 хв.
	8 см (3")/ дві сторони /два покриття	150 хв.
Аудіо CD 	CD	CD
	12 см (5")/одна сторона/одне покриття	74 хв.
	8 см (3")/одна сторона/одне покриття	20 хв.
MP3	12 см (MP3: Digital Audio)	більш ніж 8 год
DivX DivX files on CD-R/CD-RW	CD-R або CD-RW	

Примітка:

1. Диски DVD і VCD містять як відео, так і аудіо і можуть підтримувати багато аудіо треків.
2. Аудіо CD диски можуть містити тільки аудіо.

ДИСПЛЕЙ

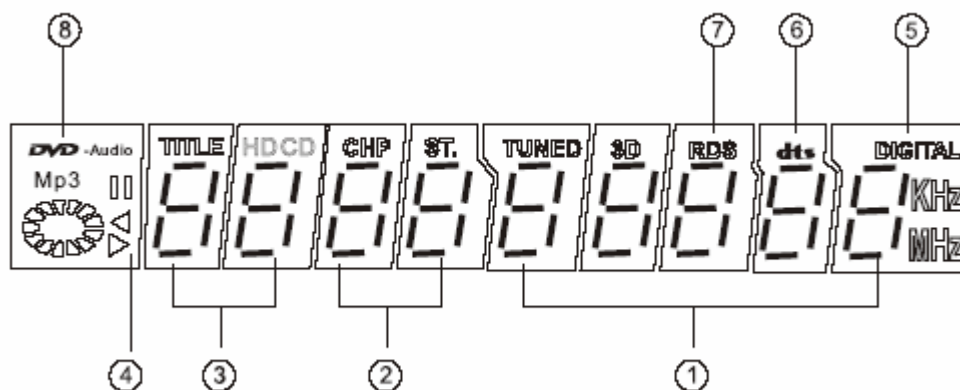

A. Режим DVD

1. Час відтворення
2. Глава
3. Розділ
4. Відтворення/пауза
5. DIGITAL
6. DTS
7. DVD диск

B. Режим AM/FM

1. Поточна частота
2. Поточна радіостанція
3. AM і FM хвили
4. RDS

C. AV входи

1. Av1 і Av2

ПУЛЬТ ДИСТАНЦІЙНОГО УПРАВЛІННЯ (ПДУ)

• ВСТАНОВЛЕННЯ ЕЛЕМЕНТІВ ЖИВЛЕННЯ

Перед використанням пульта дистанційного управління (ПДУ) для домашнього кінотеатру, вставте у нього дві батарейки (розміру AAA), відповідаючи полярності (при цьому полярність можна визначити за символами “+” і “-” як на батареях, так і всередині батарейного відсіку ПДУ).

Для оптимальної роботи ПДУ направте його на “приймач” сигналів пульта ДУ на домашньому кінотеатрі.

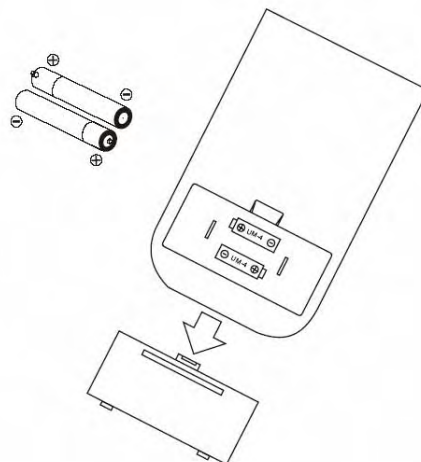

Зверніть увагу:

1. Не рекомендується використовувати різні типи батарейок одночасно, а також змішувати старі і нові батарейки.
2. Якщо ПДУ працює погано чи діапазон його дії зменшився, замініть обидві батарейки одночасно.
3. Якщо ПДУ не використовується протягом тривалого часу, рекомендується вийняти з нього батарейки. Це перешкодить пошкодженню пульта внаслідок витікання з нього електроліту з батарейок.
4. Рекомендується обережно відноситися до ПДУ, так як падіння, удари, дія вологи можуть пошкодити пульт ДУ і викликати невідповідне його функціонування.

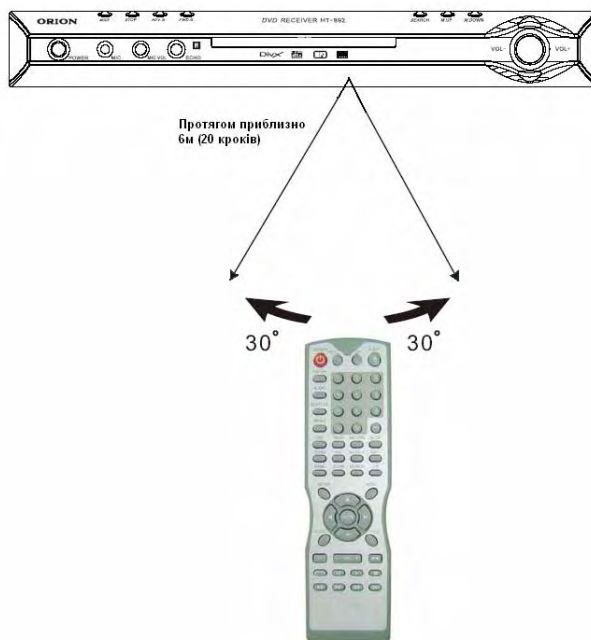

• ОПИС КНОПОК ПДУ

1. EJECT

Для відкриття / закриття підставки для дисків.

2. 3D

Для включення режиму об'ємного звучання.

3. P SCAN

Для переключення між режимами прогресивного сканування спочатку натисніть кнопку STOP, а потім кнопку PSCAN.

4. AUDIO

Для переключення між мовами звучання у випадку відтворення DVD диска із більш ніж двома мовами звучання (залежить від диска).

5. REPEAT

Для включення режиму повторного відтворення. Для MP3, CD, VCD при кожному наступному натисканні цієї кнопки режим повтора буде змінюватися у наступному циклічному порядку: *повтор поточного треку > повтор всіх треків > режим повтору вимкнен*. Для DivX, DVD цей порядок буде наступний: *повтор поточної глави > повтор усього розділу > режим повтору вимкнен*.

6. 0-9 цифрові кнопки

Цифрові кнопки для вводу часу, вибору глави, розділу, треку та ін. Після вводу потрібного номеру, як правило, необхідно підтвердити вибір кнопкою **ENTER**.

7. L/R

Для вибору режиму звучання VCD, SVCD, CD: стерео, мікс, правий канал або лівий канал.

8. OSD

Для вмикання/вимикання екранних повідомлень (показує інформацію про стан відтворення дисків).

9. P/N

Для переходу між системами PAL та NTSC спочатку натисніть кнопку STOP, а потім кнопку P/N.

10. SLOW

Для уповільненого відтворення DivX, DVD, VCD, SVCD. При цьому при кожному наступному натисканні цієї кнопки швидкість відтворення змінюється у наступному циклічному порядку: $1/2 > 1/4 > 1/6 > 1/7$.

11. MARK

Для встановлення т. н. "закладок" при відтворенні DVD, VCD. Таким чином, можна позначити місця, які Ви хотіли б продивитись/прослухати ще раз та вказати час бажаного відтворення. При цьому можна встановити декілька "закладок" (вибір виконується за допомогою кнопок **Up**, **Down**) та час початку цих "закладок" (за допомогою кнопки **ENTER**). Відтворення буде відбуватися з встановленого часу. Для відмови від конкретної "закладки" використовуйте кнопку **CLEAR**. Для того, щоб продивитись/прослухати "закладки" натисніть кнопку **MARK**, потрібну "закладку" оберіть кнопками **Up**, **Down**, для відтворення натисніть **ENTER**.

12. SETUP

Для входу у головне меню домашнього кінотеатра.

13. UP

Для переходу у вибраному меню вгору.

14. LEFT

Для переходу у вибраному меню вліво.

15. DOWN

Для переходу у вибраному меню вниз.

16. MENU

Для входу у меню DVD диска під час відтворення (залежить від диска).

17. PROLOGIC

Для включення режиму псевдо-об'ємного звучання (режим 5.1) під час відтворення дисків CD/VCD/MP3, а також під час прослуховування радіостанцій (режим тюнера) або при підключенні зовнішніх пристроїв звуку. Під час вимкненого стану аудіо буде у режимі 2.1.

18. SHUFFLE

Диск відтворюється у різних режимах. Під час відтворення MP3 дисків музичне звучання відрізняється від звичайного.

19. SEARCH

Для входу у режим пошуку по часу, треку (CD, VCD) або часу, главі, розділу (DVD). Дана функція не працює при відтворенні дисків MP3.

20. PAUSE

Для включення паузи відтворення. Під час наступного натискання кнопки зображення зсунеться на один кадр уперед. Для відновлення відтворення натисніть кнопку **PLAY**.

21. F. REV

Для прискореного відтворення DivX, DVD, CD, VCD назад. При цьому при кожному наступному натисканні цієї кнопки швидкість відтворення змінюється у наступному циклічному порядку: $2 > 4 > 8 > 20$. Для повернення у нормальний режим необхідно натиснути кнопку **PLAY**.

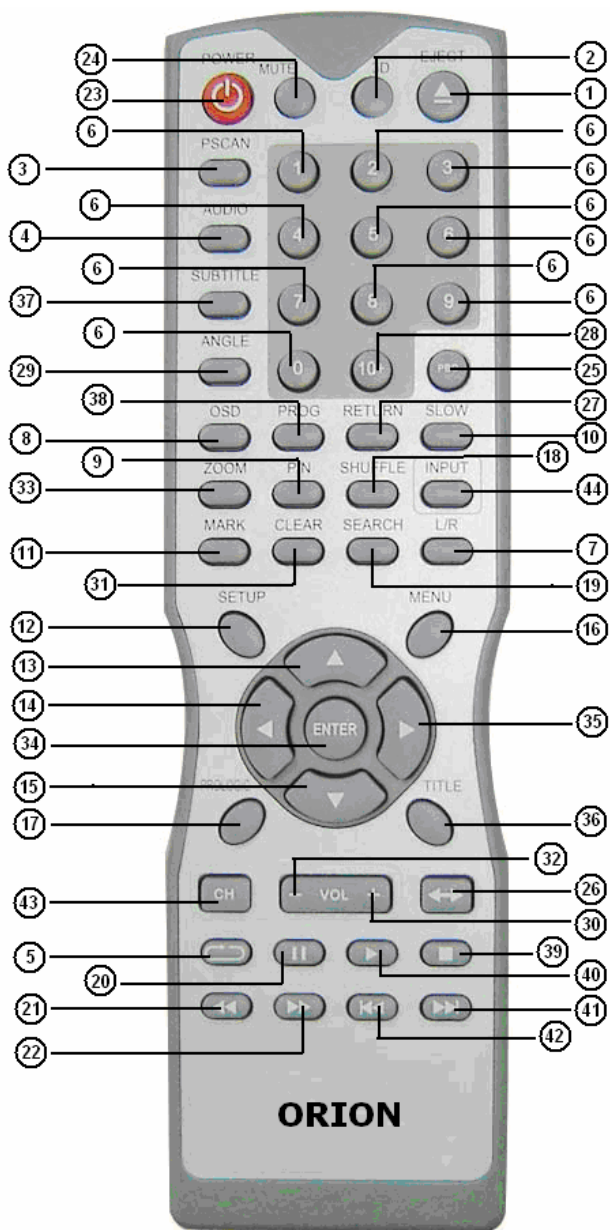

22. F.FWD

Для прискороного відтворення DivX, DVD, CD, VCD уперед. При цьому при кожному наступному натисканні цієї кнопки швидкість відтворення змінюється у наступному циклічному порядку: 2 > 4 > 8 > 20. Для повернення у нормальний режим натисніть кнопку **PLAY**.

23. POWER

Для включення/виключення приладу.

24. MUTE

Для включення/виключення звуку.

25. PBC

Для включення меню дисків VCD, SVCD під час відтворення.

26. A-B

Для включення режиму повтора вибраного відрізка трека (для CD/VCD/SVCD) або глав (для DivX, DVD). При першому натисканні цієї кнопки вибирається початкова точка відтворення, при наступному натисканні – кінцева. Для відміни цього режиму необхідно натиснути цю кнопку ще раз.

27. RETURN

Для виводу меню програм дисків VCD, SVCD під час відтворення. При цьому PBC повинно бути увімкнено, відтворення зупинено. Для виходу натисніть ще раз цю кнопку.

28. 10+

Для вмикання двозначних каналів після 0-9, номерів треків, глав і т. ін.

29. ANGLE

Для зміни кута бачення у випадку, якщо DVD диск має більш ніж один кут зйомки.

30. VOL+

Для збільшення гучності.

31. CLEAR

Для видалення введених цифр, даних, обраних меню, а також для відміни дій, які виконуються.

32. VOL-

Для зменшення гучності.

33. ZOOM

Для включення режиму збільшеного зображення під час відтворення DivX, DVD, VCD, SVCD. При цьому при кожному наступному натисканні цієї кнопки збільшення зображення змінюється у наступному циклічному порядку: Q1 > Q2 > *нормальне*.

34. ENTER

Для підтвердження вибраного пункту меню.

35. RIGHT

Для переходу у вибраному меню вправо.

36. TITLE

Для входу у меню глав DVD диска (залежить від диска).

37. SUBT

Для переключення між мовами субтитрів у випадку відтворення DVD диска із більш ніж двома мовами субтитрів (залежить від диска).

38. PROG

Для входу у режим програмування послідовності відтворення треків (VCD, MP3) або глав, розділів (DVD, DivX). При натисканні кнопки з'явиться меню, де можна вказати послідовність відтворення шляхом введення обраних треків, глав і розділів на певні позиції списку. Введення відбувається цифровими кнопками **0-9**. Після завершення програмування остаточне положення позицій списку підтверджується кнопкою **ENTER**.

39. STOP

Для зупинення відтворення. При першому натисканні відтворення призупиняється (режим псевдо-паузи). Якщо Ви потім натиснете кнопку **PLAY**, то відтворення почнеться з моменту призупинення. При натисканні кнопки **STOP** два рази відтворення зупиниться повністю.

40. PLAY

Для запуску відтворення диска.

41. FWD.S

Кнопка переходу до наступного розділу, глави або треку під час відтворення DivX, DVD, VCD, SVCD.

42. REV.S

Кнопка переходу до попереднього розділу, глави, треку під час відтворення DivX, DVD, VCD, SVCD.

43. CH

Для вибору вихідного каналу звучання FR/FL/SR/SL/CEN/SW. Зазвичай використовується з **VOL+/-**

44. INPUT

Для вибору вхідного сигналу DVD (AM/FM, TV).

ПЕРЕДНЯ ПАНЕЛЬ / ЗАДНЯ ПАНЕЛЬ

• ПЕРЕДНЯ ПАНЕЛЬ

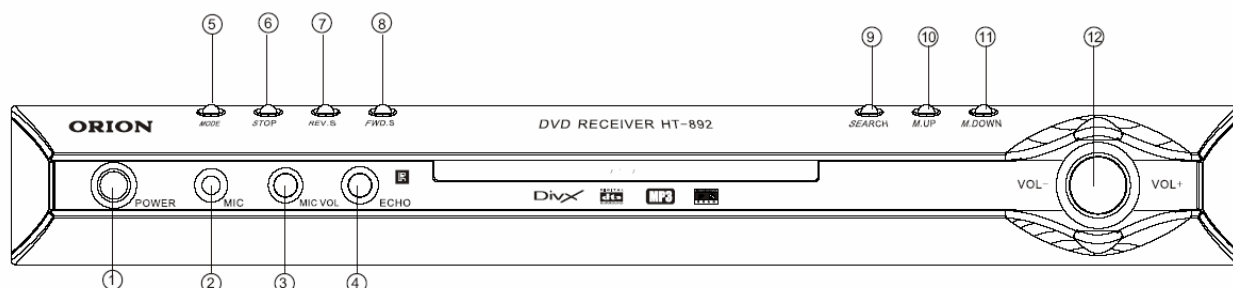

1. **POWER** – кнопка вмикання/вимикання
2. **MIC** – вхід для мікрофона
3. **MIC VOL** – регулятор гучності мікрофона
4. **ECHO** – режим ехо мікрофона
5. **MODE** - перехід між режимами FM/AM/AV.1/AV.2/S-Video
6. **STOP** – зупинка відтворення
7. **REV.S** - Кнопка переходу до попереднього розділу, глави або треку під час відтворення DivX, DVD, VCD, SVCD
8. **FWD.S** - Кнопка переходу до наступного розділу, глави або треку під час відтворення DivX, DVD, VCD, SVCD
9. **SEARCH** - Для входу у режим пошуку за часом, треком (VCD) або главою, розділом (DVD)
10. **M.UP** – кнопка вгору (для переходу до меню вгору і т. д.)
11. **M.DOWN** - кнопка вниз (для переходу до меню вниз і т. д.)
12. **MAIN VOL** – регулятор гучності

• ЗАДНЯ ПАНЕЛЬ

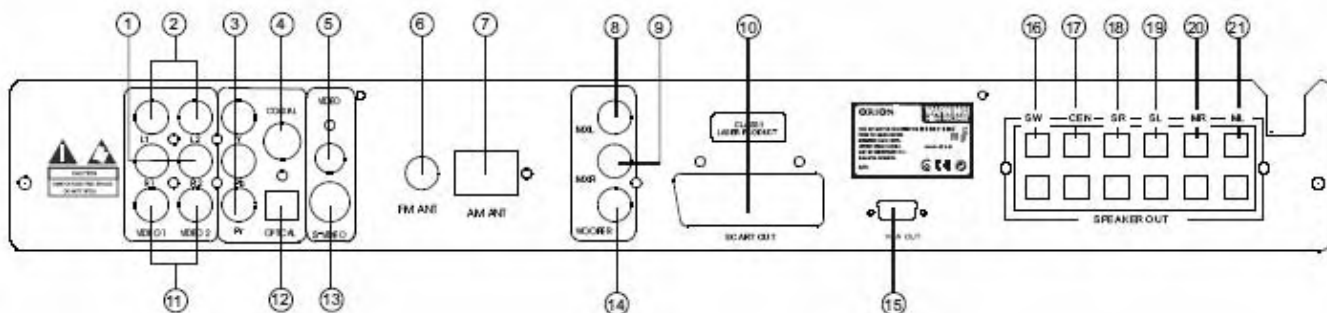

1. **2CH R вхід** (правий)
2. **2CH L вхід** (лівий)
(2CH R і 2CH L входи використовуються для підключення зовнішніх джерел звуку – напр., телевизор; при цьому звук від зовнішніх джерел буде звучати крізь акустичну систему Вашого домашнього кінотеатру)
3. **PrPbY вихід** (використовується для підключення зі входом YPrPb)
4. **Цифровий коаксильний вхід** (використовується для підключення до зовнішнього Dolby® Digital або DTS® декодера; при цьому для того, щоб підключитись до роз'єму коаксильного входу АВ посилювача Вам необхідно придбати коаксильний кабель)
5. **Відео вихід** (компонзитний відео вихід – це сьогодні найбільш популярний за використанням відео вихід, котрий підтримується більшістю телевизорів і A/B приймачів; при підключенні крізь компонентний відео вихід зображення встановлюється без необхідності налаштування користувачем)
6. **Вхід для підключення FM антени** (підключення FM антени необхідне для нормального приймання FM станцій в режимі тюнера)
7. **Вхід для підключення AM антени** (підключення AM антени необхідне для нормального приймання AM станцій в режимі тюнера)
8. **2CH L вихід** (без посилювача лівий)
9. **2CH R вихід** (без посилювача правий)
(2CH L, 2CH R і 2CH W виходи (без посилювача) використовуються для підключення для зовнішньої акустичної системи – напр., до телевизора)
10. **Scart вихід** (використовується для підключення до телевизору з входом SCART; при цьому аудіо передається через SCART, є стерео).
11. **Відео входи** (використовуються для підключення зовнішніх джерел відео – напр., телевизорів; при цьому відео від зовнішніх джерел буде пропускатися через Ваш домашній кінотеатр і відображатися на екрані телевизора, до якого підключений Ваш домашній кінотеатр, і т. д.)
12. **Цифровий оптичний вихід** (використовується для підключення зовнішнього Dolby® Digital або DTS® декодера; при цьому для того щоб приєднатися до роз'єму оптичного входу АВ посилювача Вам потрібно буде придбати оптичний кабель)
13. **S – відео вихід** (використовується для підключення до телевизорів з S-відео входом, у яких немає (або ж недоступні на даний момент) компонентні відео входи).
14. **2CH W вихід** (вуфер) (без посилювача)
15. **VGA вихід** (використовується для підключення до телевизору зі входом VGA).
16. **SW вихід** (для підключення сабвуфера акустичної системи)
17. **CEN вихід** (для підключення центральної колонки акустичної системи)
18. **SR вихід** (для підключення правої задньої колонки акустичної системи)
19. **SL вихід** (для підключення лівої задньої колонки акустичної системи)
20. **MR вихід** (для підключення правої передньої колонки акустичної системи)
21. **ML вихід** (для підключення лівої передньої колонки акустичної системи)

ПІДКЛЮЧЕННЯ ЗОВНІШНІХ ПРИЛАДІВ І АКУСТИЧНОЇ СИСТЕМИ

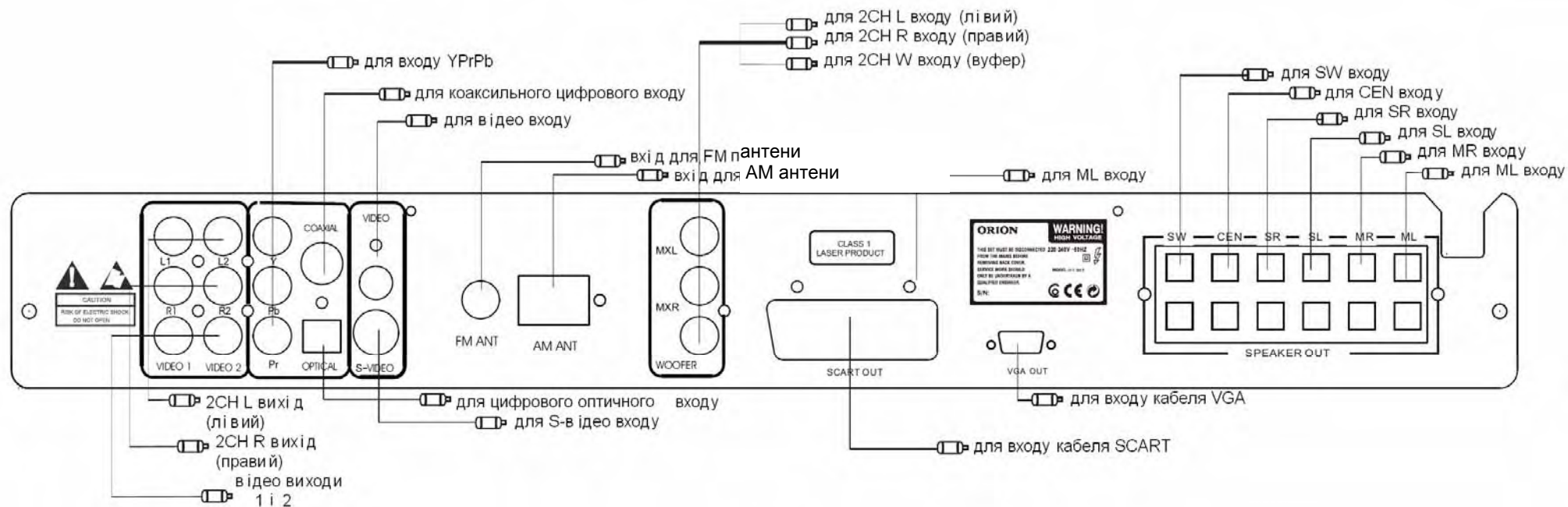

ВІДТВОРЕННЯ

■ ПІДГОТОВКА:

1. Розпакуйте продукт.
2. Уважно прочитайте інструкцію перед налаштуванням і роботою.
3. Вставте елементи живлення в пульт дистанційного керування.
4. Підключіть пристрої і переконайтесь у їх безпечному підключенні.
5. Вставте шнур живлення в розетку мережі змінного струму (220 В).

При використанні телевізора, включіть його і виберіть відповідний вхід AV, S-Video чи SCART.

■ ЗАПУСК

1. Натисніть кнопку **POWER** для того, щоб включити домашній кінотеатр. Увімкніть телевізор.
2. Оберіть вихід (AV1, AV2, S-Video і т. д.) (на екрані повинен з'явитися значок домашнього кінотеатру).
3. Натисніть кнопку **EJECT** для того, щоб відкрити підставку для диска.
4. Вставте диск.
5. Натисніть кнопку **EJECT** для того, щоб закрити підставку для диска.
6. Після загрузки диска, інформація з нього почне зчитуватися автоматично. Використовуючи кнопки вправо, вгору, вліво, вниз, виберіть фільм або трек і натисніть кнопку **PLAY** для запуску відтворення диска.

Примітка:

1. Зазвичай, коли вставляється MP3 диск, на його автоматичний запуск потрібно трохи більше часу, ніж на відтворення DVD. DVD диск невірного формату (не позначений регіональним кодом) не впізнається системою. Для того, щоб повернутись до головного дискового меню, натисніть кнопку **MENU**.
2. DVD обладнаний наступними відео портами: композитний (V) і S-відео. Вони завжди активні і не потребують налаштування.
3. Після того, як відео вихід буде встановлено, зображення на екрані може бути "розсипаним", чорно-білим, не на весь екран або може виступати за екран. Це може бути наслідком невірного встановлення ТВ (зазвичай стоїть PAL). Натисніть кнопку **P/N** для вибору режиму зображення **PAL** або **NTSC** (встановлення системи ТВ можна також зробити у системі меню – підменю **ВІДЕО**, пункт **ТВ система**). При виборі **AUTO** пристрій самостійно обере потрібну систему ТВ для даного диска.
4. Програваач обладнаний функцією SCREEN SAVER (режим автоматичного збереження екрану – дана функція збільшує термін роботи кінескопу Вашого телевізора). При цьому екран телевізора буде чорним і на ньому буде зображено логотип **ORION**. Режим вмикається, якщо протягом 3 хвилин не вставлено диск або не натиснута ні одна кнопка. При натисканні будь-якої кнопки програваач повернеться в активний стан.

МЕНЮ

■ ВХІД У МЕНЮ

Нажміть кнопку **SETUP**, на екрані телевізора з'явиться меню настройки



1. Нажміть **Left/Right** для зміни пункту
2. Нажміть **ENTER** для появи субменю
3. Нажміть **SETUP**, щоб вийти з меню настройки

■ ВИБІР МОВИ

Виберіть **ЯЗЫК** в меню настройки і натисніть **ENTER**. З'явиться субменю **ЯЗЫК**:

Натисніть **Up/Down**
для вибору необхідного



1. Натисніть **ENTER** для підтвердження настройки
2. Натисніть **Up** для повернення до меню настройки

Установку **мови меню** виконайте в пункті **Меню**.

Установку **мови субтитрів** виконайте в пункті **Субтитры**.

Установку **мови аудіо** виконайте в пункті **Аудио**.

Установку **мови меню DVD** виконайте в пункті **DVD Меню**.

Увімкнути/вимкнути функцію **відображення екранних повідомлень** можна в пункті **Меню**.

■ НАСТРОЙКА ВІДЕО

Виберіть **Видео** в меню настройки і натисніть **ENTER** для появи субменю **Видео**.

Натисніть **Up/Down**
для вибору необхідного



1. Натисніть **ENTER** для підтвердження настройки
2. Натисніть **Up** для повернення до меню настройки

Установку **екрана ТВ (4:3 Letter Box, 4:3 Pan або 16:9)** виконайте в пункті **Экран ТВ**.

Установку **системи ТВ (NTSC, PAL або авто)** виконайте в пункті **Система ТВ**.

Установку **вихода відео (S-Video, YUV або RGB)** виконайте в пункті **Видеовыход**.

Установку **режиму перегляду (W FIT, Fit to Screen або Pan Scan)** виконайте в пункті **Изображение**.

Примітка. Композитний відео вихід завжди є в наявності

■ НАСТРОЙКА АУДИО

Виберіть **Аудио** в меню настройки і натисніть **ENTER** для появи субменю **Аудио**:

Натисніть **Up/Down**
для вибору необхідного



1. Натисніть **ENTER** для підтвердження настройки
2. Натисніть **Up** для повернення до меню настройки

Встановлення **басу** здійсніть у пункті **Бас Бустер**.

Встановлення **сабвуфера** здійсніть у пункті **Сабвуфер**.

Налаштування звучання **передніх динаміків** здійсніть у пункті **Перед. Динамики**.

Налаштування звучання **центрального динаміка** здійсніть у пункті **Центр**.

Налаштування звучання **задніх динаміків** здійсніть у пункті **Тыл. Динамики**.

■ НАСТРОЙКА ОПЦІЙ

Виберіть **Опции** в меню настройки і натисніть **ENTER** для появи субменю **Опции**.

Натисніть **Up/Down** для вибору необхідного



1. Натисніть **ENTER** для підтвердження настройки
2. Натисніть **Up** для повернення до меню настройки

Установку **СРР** виконайте в пункті **СРР**.

Установку **суміщення** виконайте в пункті **Смешивание**.

Установку **затримання центра** виконайте в пункті **Задер. Центр**.

Установку **затримання зада** виконайте в пункті **Задержка Тыл**.

Встановлення **формату виходу цифрового аудіо (PCM або RAW)** здійсніть у відповідних пунктах.

■ ІНШІ НАСТРОЙКИ

Виберіть **Защита** в меню настройки і натисніть **ENTER** для появи субменю **Защита**.

Натисніть **Up/Down** для вибору необхідного



1. Натисніть **ENTER** для підтвердження настройки
2. Натисніть **Up** для повернення до меню настройки

Установку **пароля (4 цифри, заводський пароль, якщо Ви якось забули свій, 0000)** виконайте в пункті **Пароль**.

Установку **рівня доступу** виконайте в пункті **Тип Защиты**.

Установку **заводських настроєк** виконайте в пункті **Установки**.

Примітка. Перед установкой рівня доступу введіть пароль. Для встановлення рівня доступу перейдіть до пункту **Защита** і натискаючи кнопку **ENTER** встановіть необхідний рівень. Натисканням кнопки **SETUP** запам'ятайте параметри.

ЕКРАННІ ПОВІДОМЛЕННЯ

■ ВМИКАННЯ / ВИМИКАННЯ ЕКРАННИХ ПОВІДОМЛЕНЬ

Для вмикання/вимикання екранних повідомлень натисніть кнопку **OSD**. У верхній частині екрану Ви побачите інформацію про диск і поточний стан відтворення. Для різних дисків інформація і формат різні.

■ ЕКРАННІ ПОВІДОМЛЕННЯ ДЛЯ ДИСКІВ DIVX

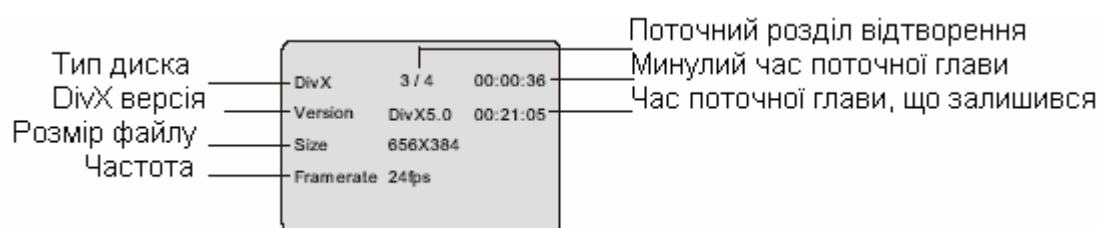

■ ЕКРАННІ ПОВІДОМЛЕННЯ ДЛЯ ДИСКІВ DVD

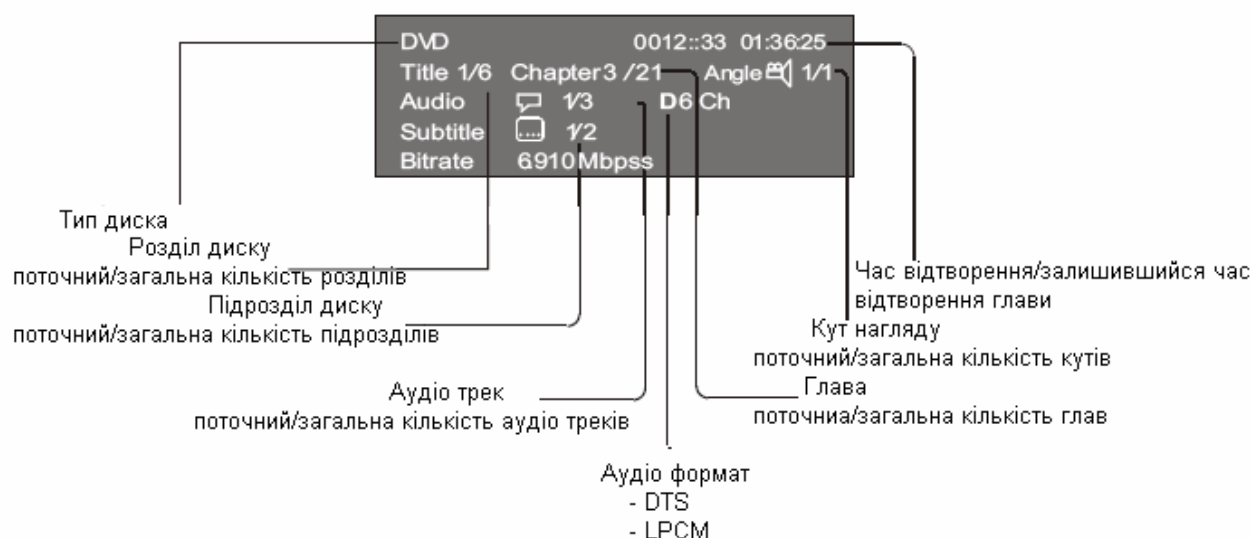

■ ЕКРАННІ ПОВІДОМЛЕННЯ ДЛЯ ДИСКІВ CD

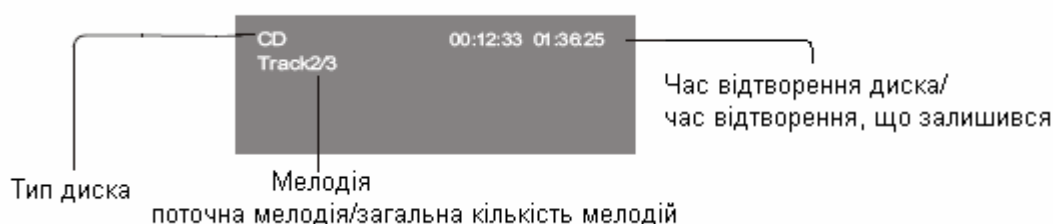

ЕКРАННІ ПОВІДОМЛЕННЯ ДЛЯ ДИСКІВ MP3

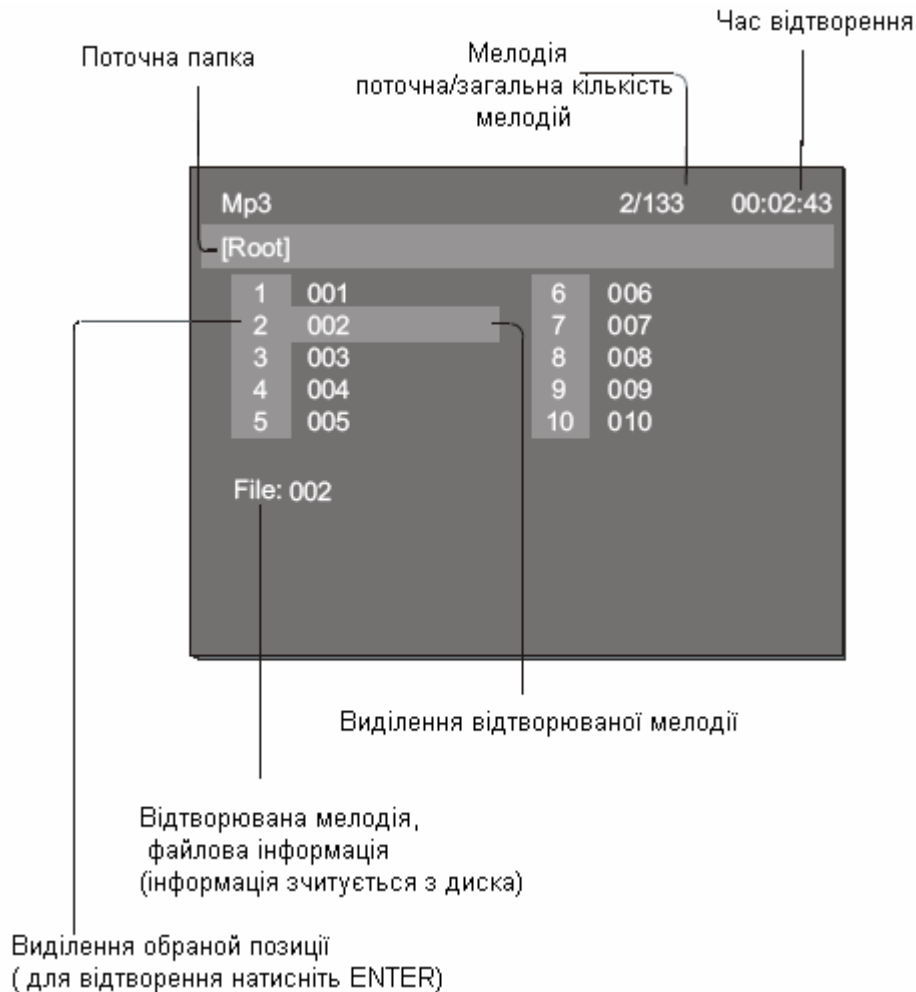

Примітка.

1. При завантаженні MP3 диску програвач автоматично починає відтворення з першої мелодії і до останньої в заданій директорії.
2. Для переходу між звуковими доріжками (мелодіями) використовуйте цифрові кнопки або кнопки **Up/Down**. Для вибору натисніть **ENTER**.
3. Під час запису MP3 диску Ви можете розмістити інформацію до відповідної мелодії про виконавця, назву композиції, дату і т. д., які при відтворенні будуть відображатися в нижній частині екрану.

ТЮНЕР

Однією з особливостей даного домашнього кінотеатру є наявність вмонтованого тюнера (радіоприймача AM/FM).

1. Увійдіть до режиму тюнера, користуючись кнопкою **MODE**.
2. Для увімкнення автоматичного пошуку радіостанцій натисніть кнопку **SEARCH**. Кожна знайдена станція буде в ефірі протягом 3 секунд, а потім зміниться на наступну. По закінченні пошуку приймач запам'ятовує всі знайдені ним радіостанції, а потім розпочне роботу з першої у списку. Приймач може зберігати до 25 FM і 20 AM станцій, котрі зберігаються в пам'яті приладу і при вимкнанні живлення.
3. FM і AM станції шукайте відповідно у FM і AM діапазонах. Під час автопошуку можуть бути знайдені непотрібні станції, а бажані, навпаки, - пропущені. В такому випадку непотрібні станції можна видалити кнопкою **CLEAR**, а бажані - знайти в режимі ручного пошуку чи ввести за допомогою цифрових кнопок.
4. Для ручного пошуку натисніть кнопку **REV** і приймач почне шукати від поточної станції вгору (по діапазону), а при натисненні кнопки **FWD** - вниз.
5. При натисканні кнопок **NEXT** і **PRE** Ви переїдете від однієї радіостанції до іншої (вгору і вниз відповідно). Для **безпосереднього вибору** радіостанції можна ввести її частоту (використовуючи цифрові кнопки), для підтвердження вибору - натисніть кнопку **ENTER** (крапку при введенні частоти вводити не потрібно; наприклад, 102.5 FM можна ввести цифрами 1025). Задану частоту можна зафіксувати під конкретним номером, нажавши **SETUP** і обравши **SAVE**. При цьому номер радіостанції може бути змінений.
6. Деякі FM станції характеризуються пересиланням додатковою інформацією (система RDS - **Radio Data System** - у вигляді біжучого рядка, напр., на дисплеї передньої панелі домашнього кінотеатру). Для включення відображення інформації RDS натисніть кнопку **OSD**. Якщо така інформація відсутня, з'явиться напис «Not RDS». Для вимкнення RDS - знову натисніть кнопку **OSD**. При цьому відобразиться тільки поточна радіостанція і її частота.

У ВИПАДКУ НЕСПРАВНОСТЕЙ

Будьте ласкаві, прочитайте цю інструкцію по використанню домашнього кінотеатру перед тим, як його використовувати. Якщо у Вас виникнуть якісь проблеми, пов'язані з використанням цього приладу, спробуйте вирішити цю проблему, використавши поради, котрі подані нижче. Якщо Ви не зможете вирішити цю проблему за допомогою цих порад, будьте ласкаві, зв'яжіться з сервісним центром. Для Вашої ж безпеки, будь ласка, не старайтесь відремонтувати прилад самотужки.

Нема картинки, звуку, екранних повідомлень

- Ви маєте запевнитись в тому, що прилад увімкнений.
- Ви маєте запевнитись в тому, що розетка 220 В у нормальному стані.
- Ви маєте запевнитись в тому, що шнур живлення непошкоджений.
- Ви маєте запевнитись в тому, що штепсельна вилка добре з'єднана з розеткою 220 В.

Нема відтворення диска

- Ви маєте запевнитись в тому, що диск вставлений.
- Ви маєте запевнитись в тому, що диск вставлений вірною стороною.
- Ви маєте запевнитись в тому, що диск вірного формату.
- Ви маєте запевнитись в тому, що диск у нормальному стані (немає пошкоджень).

Нема звуку, але є картинка

- Ви маєте запевнитись в тому, що підсилювач увімкнений і акустична система підключена вірно.
- Ви маєте запевнитись в тому, що нема поломки аудіо штекерів.
- Ви маєте запевнитись в тому, що Ви не вимкнули звук телевізора.
- Ви маєте запевнитись в тому, що настройка AUDIO встановлена вірно.
- Ви маєте запевнитись в тому, що не натиснута кнопка **MUTE** на пульті.
- Можливо використовується диск із DTS. Натисніть кнопку **LANGUAGE** на пульті і встановіть мову.
- В режимах ПАУЗА, ПОКАДРОВЕ ВІДТВОРЕННЯ, УПОВІЛЬНЕНЕ ВІДТВОРЕННЯ та ПОШУК звуку не повинно бути.
- У випадку відсутності об'ємного звучання натисніть **SETUP**, оберіть AUDIO, оберіть DIGITAL OUT, встановіть RAW або PCM, натисніть знову кнопку **SETUP**.

Нема картинки, але є звук

- Ви маєте запевнитись в тому, що вихід відео в програвачі з'єднан зі входом відео телевізора.
- Ви маєте запевнитись в тому, що нема поломки відео штекерів.
- Ви маєте запевнитись в тому, що настройка VIDEO встановлена вірно.

Неякісне зображення або неякісний звук

- Ви маєте запевнитись в тому, що настройка AUDIO встановлена вірно.
- Ви маєте запевнитись в тому, що настройка VIDEO встановлена вірно.
- Ви маєте запевнитись в тому, що настройка TV SYSTEM встановлена вірно.
- Ви маєте запевнитись в тому, що диск непошкрябаний і не зламаний.
- Якщо зображення займає не весь екран, встановіть необхідний формат екрану в меню.
- Якщо зображення MP3 неякісне, Ви маєте впевнитись, що на диску містяться тільки файли MP3 (можливо зображується інший комп'ютерний файл).

Повідомлення, що нема диска або диск поганий

- Ви маєте запевнитись в тому, що Ви вставили диск в підставку для диску.
- Ви маєте запевнитись в тому, що диск не поставлений іншою стороною.
- Ви маєте запевнитись в тому, що диск не деформований.
- Ви маєте запевнитись в тому, що диск не пошкрябаний і не поломаний.
- Ви маєте запевнитись в тому, що формат диску підходить до приладу.

Невідповідне функціонування пульта ДУ

- Перевірте батарейки пульта ДУ. Можливо їх треба замінити.
- Спрямувайте пульт ДУ на приймач сигналів пульта ДУ. Ніяких перешкод не повинно бути.

СПЕЦИФІКАЦІЇ

ВІДЕО

Рівень композитного виходу1,0V_{p-p}±0,2V (75Ом)

Співвідношення сигнал-шум 60дБ

АУДІО

Частотний діапазон 20 Гц – 20 кГц

Вихідний рівень 2,0V_{rms}±0.0/-1,0V

Соотношение сигнал-шум >92дБ

ДЖЕРЕЛО ЖИВЛЕННЯ ТА СПОЖИВЧА ПОТУЖНІСТЬ

Джерело живлення100-240В по перем. току, 50/60Гц

Споживча потужність~175Вт

ВАГА ТА РОЗМІРИ

Вага (брутто) ~ 14 кг

Розміри (брутто, Ш x Г x В) 372 мм x 610 мм x 355 мм

■ ПОПЕРЕДЖЕННЯ

У зв'язку з покращенням, специфікації і конструкція цього пристрою можуть бути змінені без повідомлення.

Модифікування або зміна регіонального коду цього домашнього кінотеатру не є законними.