

Инструкция по эксплуатации

Уважаемые покупатели!
Большое СПАСИБО Вам за покупку
домашнего кинотеатра ORION!

Мы искренне верим в то, что в течение многих лет Вы будете получать истинное удовольствие от функций и возможностей этого устройства!

Перед началом эксплуатации, пожалуйста, внимательно прочтите данную инструкцию, которая в простой и понятной форме содержит описания и объяснения всех функций и настроек.

СОДЕРЖАНИЕ

ПРЕДУПРЕЖДЕНИЯ И ВАЖНАЯ ИНФОРМАЦИЯ.....	iii
МЕРЫ БЕЗОПАСНОСТИ И ПРЕДОСТОРОЖНОСТИ.....	iv
ПРЕДЛАГАЕМЫЕ ВОЗМОЖНОСТИ И ФУНКЦИИ	2
КОМПЛЕКТАЦИЯ	3
РАБОТА С ДИСКОМ	3
СОВМЕСТИМОСТЬ ДИСКОВ.....	4
ПУЛЬТ ДИСТАНЦИОННОГО УПРАВЛЕНИЯ	4
ЛИЦЕВАЯ ПАНЕЛЬ/ ЗАДНЯЯ ПАНЕЛЬ/ ДИСПЛЕЙ.....	6
ЛИЦЕВАЯ ПАНЕЛЬ.....	6
ЗАДНЯЯ ПАНЕЛЬ.....	6
ДИСПЛЕЙ	7
ВИДЕО/ АУДИО ВЫХОДЫ И ПОДКЛЮЧЕНИЕ ВНЕШНИХ УСТРОЙСТВ.....	8
НАЧАЛЬНЫЕ УСТАНОВКИ.....	10
НАСТРОЙКА ТВ	10
ЭКРАН ТВ.....	10
ТИП ТВ.....	10
SCART ВЫХОД.....	10
НАСТРОЙКА АУДИО ВЫХОДА	11
АУДИО ВЫХОД.....	11
DOWNMIX	11
ЗВУКОВЫЕ ЭФФЕКТЫ И ТЕСТ ТОН.....	11
6-КАНАЛЬНЫЙ ВЫХОД УСИЛИТЕЛЯ.....	12
НАСТРОЙКА DOLBY DIGITAL.....	12
УСТАНОВКА LPCM	13
ОБЩИЕ УСТАНОВКИ.....	13
ОТМЕТКА “ВИД ПОД УГЛОМ” (ВПУ).....	13
ЯЗЫК ЭКРАННОГО МЕНЮ.....	14
СКРЫТЫЕ ТИТРЫ (CAPTIONS).....	14
РЕЖИМ ЗАЩИТЫ ЭКРАНА	14
ПРЕДПОЧТИТЕЛЬНЫЕ УСТАНОВКИ.....	14
АУДИО	14
СУБТИТРЫ	14
МЕНЮ ДИСКА.....	14
РОДИТЕЛЬСКИЙ.....	15
ПАРОЛЬ.....	15
УСТАНОВКИ ПО УМОЛЧАНИЮ	15
ЭКРАННЫЕ СООБЩЕНИЯ (ЭС).....	16
ЭС DVD.....	16
ЭС АУДИО CD/VCD.....	16
ВОСПРОИЗВЕДЕНИЕ.....	17
ЗАПУСК.....	17
ПЕРЕХОД.....	17
ПОКАДРОВОЕ ВОСПРОИЗВЕДЕНИЕ	17
УСКОРЕННОЕ ВОСПРОИЗВЕДЕНИЕ ВПЕРЕД / НАЗАД.....	18
ЗАМЕДЛЕННОЕ ВОСПРОИЗВЕДЕНИЕ ВПЕРЕД / НАЗАД.....	18
ОСТАНОВКА.....	19
ДОПОЛНИТЕЛЬНЫЕ ФУНКЦИИ ВОСПРОИЗВЕДЕНИЯ	20
ПОВТОР.....	20
МЕНЮ ПО ГЛАВАМ (только для DVD).....	20
МЕНЮ DVD (только для DVD).....	20
ВОСПРОИЗВЕДЕНИЕ ПОД РАЗЛИЧНЫМИ УГЛАМИ	21
ИЗМЕНЕНИЕ ЯЗЫКА СУБТИТРОВ.....	21
ИЗМЕНЕНИЕ ЯЗЫКА АУДИО.....	21
НЕПОСРЕДСТВЕННЫЙ ВЫБОР.....	22
УПРАВЛЕНИЕ ВОСПРОИЗВЕДЕНИЕМ VCD (PBC).....	22
ТЮНЕР И УСИЛИТЕЛЬ	23
ВОСПРОИЗВЕДЕНИЕ JPEG И MP3 ФАЙЛОВ	25
РАБОТА С JPEG ФАЙЛАМИ.....	25
MP3 СОВМЕСТИМОСТЬ.....	25
ДОПОЛНИТЕЛЬНАЯ ИНФОРМАЦИЯ	27
СЛОВАРЬ	27
РЕГИОНАЛЬНАЯ ИНФОРМАЦИЯ.....	27
ЛИЦЕНЗИИ	27
ПРЕДУПРЕЖДЕНИЯ	27
В СЛУЧАЕ НЕИСПРАВНОСТЕЙ.....	28
СПЕЦИФИКАЦИИ	29

ПРЕДУПРЕЖДЕНИЯ И ВАЖНАЯ ИНФОРМАЦИЯ

ПРЕДУПРЕЖДЕНИЕ: ДЛЯ УМЕНЬШЕНИЯ РИСКА ВОСПЛАМЕНЕНИЯ ИЛИ УДАРА ЭЛЕКТРИЧЕСКИМ ТОКОМ НЕ ПОДВЕРГАЙТЕ ЭТОТ ПРИБОР ВОЗДЕЙСТВИЮ ДОЖДЯ ИЛИ ВЛАГИ

ПРЕДУПРЕЖДЕНИЕ: ДЛЯ ПРЕДОТВРАЩЕНИЯ УДАРА ЭЛЕКТРИЧЕСКИМ ТОКОМ ВСТАВЬТЕ ШТЕПСЕЛЬНУЮ ВИЛКУ В ГНЕЗДО ДО УПОРА



CAUTION
RISK OF ELECTRIC SHOCK.
DO NOT OPEN



ПРЕДОСТЕРЕЖЕНИЕ:
ЧТОБЫ УМЕНЬШИТЬ РИСК УДАРА ЭЛЕКТРИЧЕСКИМ ТОКОМ, НЕ СНИМАЙТЕ КРЫШКУ. ВНУТРИ НЕТ ДЕТАЛЕЙ, ПРЕДНАЗНАЧЕННЫХ ДЛЯ ПОЛЬЗОВАТЕЛЯ. ОБРАТИТЕСЬ ЗА ОБСЛУЖИВАНИЕМ К КВАЛИФИЦИРОВАННОМУ СПЕЦИАЛИСТУ



Этот символ предупреждает пользователя о неизолированном напряжении внутри прибора, которое может привести к опасным ударам электрическим током



Этот символ указывает пользователю, что в документах, сопровождающих этот прибор, есть важная информация по обслуживанию и эксплуатации.

ПРЕДОСТЕРЕЖЕНИЕ:

ВИДЕОПЛЕЕР DVD ДАННОГО ДОМАШНЕГО КИНОТЕАТРА ЯВЛЯЕТСЯ ЛАЗЕРНЫМ УСТРОЙСТВОМ КЛАССА 1. ИСПОЛЬЗОВАНИЕ КНОПОК ИЛИ РЕГУЛЯТОРОВ ИЛИ ПРОВЕДЕНИЕ ПРОЦЕДУР, КОТОРЫЕ НЕ ПРЕДУСМОТРЕНЫ ЭТИМ РУКОВОДСТВОМ, МОЖЕТ ПОДВЕРГНУТЬ ОПАСНОМУ ВОЗДЕЙСТВИЮ РАДИАЦИИ. НЕ ОТКРЫВАЙТЕ КРЫШКИ И НЕ РЕМОНТИРУЙТЕ САМОСТОЯТЕЛЬНО. ОБРАТИТЕСЬ ЗА ОБСЛУЖИВАНИЕМ К КВАЛИФИЦИРОВАННОМУ СПЕЦИАЛИСТУ.

Это устройство соответствует Части 15 «Правил FCC». Эксплуатация подлжит двум следующим условиям: (1) Это устройство не производит вредных помех, и (2) это устройство может принимать любые помехи, включая и те помехи, которые могут привести к нежелательной работе.

ВАЖНАЯ ИНФОРМАЦИЯ

Это оборудование было испытано и соответствует ограничениям для цифрового устройства класса B, в соответствии с Частью 15 «Правил FCC». Данные ограничения предназначены для обеспечения соответствующей защиты от вредных помех при установке прибора в помещении. Это оборудование формирует, использует и может излучать энергию радиочастот и, если не установлено и не используется в соответствии с инструкциями, может привести к вредным помехам радиосвязи. При этом нет никакой гарантии, что не произойдут помехи в случае конкретной установки. Если это оборудование действительно является источником вредных помех для приема радио- и телевизионных сигналов, что определяется выключением и включением прибора, пользователю рекомендуется попробовать устранить причину возникновения помех следующими способами:

- Переориентацией принимающей антенны или переносом ее в другое место.
- Увеличением расстояния между прибором и приемником.
- Подключением прибора к штепсельной розетке, отличной от той, к которой присоединен приемник.

В случае если ни один из выше указанных способов не был эффективен, обратитесь к дилеру или опытному технику по ремонту радио/ТВ за помощью.

МЕРЫ БЕЗОПАСНОСТИ И ПРЕДОСТОРОЖНОСТИ

1. Рекомендуется внимательно прочитать данную инструкцию перед эксплуатацией Вашего домашнего кинотеатра и хранить ее для дальнейшего использования.
2. Перед чисткой всегда отключайте домашний кинотеатр от сети переменного тока, т. е. отсоедините шнур питания от розетки сети переменного тока. При чистке не используйте жидкие или аэрозольные чистящие средства. Чистку лицевой панели и корпуса производите мягкой, чистой и сухой тканью. Другие области можно чистить, используя мягкую и слегка увлажненную слабым очищающим средством материю.
3. Не эксплуатируйте домашний кинотеатр в местах с повышенным уровнем влаги (особенно в ванных комнатах, вблизи раковины на кухне, рядом со стиральной машиной) и старайтесь не ставить емкости с водой или другими жидкостями на DVD плеер домашнего кинотеатра или в непосредственной близости от него. Не допускайте попадания воды на DVD плеер и в отверстия в корпусе DVD плеера, и ни в коем случае не эксплуатируйте его под дождем. В случае попадания воды в отверстия в корпусе DVD плеера домашнего кинотеатра рекомендуется немедленно отключить его от сети переменного тока, т. е. отсоединить шнур питания от розетки сети переменного тока, и вызвать мастера по обслуживанию.
4. Рекомендуется установить DVD плеер на ровной, горизонтальной и устойчивой поверхности. Размещение на неустойчивых тележках, подставках или столах, что может вызвать падение DVD плеера и, как результат, его повреждения недопустимо. Не рекомендуется также:
 - класть какие-либо тяжелые предметы сверху устройства;
 - устанавливать в местах подверженных вибрациям;
 - устанавливать в местах подверженных прямым солнечным лучам;
 - устанавливать в местах подверженных очень высокой или очень низкой температуре;
 - устанавливать в непосредственной близости от телевизоров, радиоприемников, компьютеров и громкоговорителей, что может вызвать нежелательные электромагнитные излучения.
5. Все отверстия и прорези в корпусе этого DVD плеера домашнего кинотеатра предназначены для обеспечения надлежащего его охлаждения методом вентиляции. Поэтому никогда не устанавливайте DVD плеер в местах с недостаточной вентиляцией и для предотвращения перегрева DVD плеера ни в коем случае не закрывайте эти отверстия.
6. Этот домашний кинотеатр работает только от сети переменного тока 220 В и частотой 50 Гц (110-240 В, 50/60 Гц). Не рекомендуется подключать домашний кинотеатр к источникам напряжения со значениями напряжения и частоты, которые отличаются от указанных.
7. В качестве защитной меры Ваш домашний кинотеатр имеет двухжильную полярную штепсельную вилку (один штырь больше чем другой) или трехжильную заземленную штепсельную вилку (третий штырь – для заземления). При этом двухжильная полярная штепсельная вилка может войти в штепсельную розетку только одним способом, а трехжильная заземленная штепсельная вилка предназначена для подключения только к специальной заземленной штепсельной розетке.
8. Шнур питания домашнего кинотеатра должен быть проложен таким образом, чтобы не допустить его защемление другими предметами (например, самим DVD плеером). Помните, что повреждение шнура питания и вилки может быть причиной пожара и удара электрическим током.
9. При использовании удлинителя для подключения домашнего кинотеатра, убедитесь, что общая амперная мощность устройств, присоединенных к этому удлинителю, не превышает номинальную амперную мощность удлинителя.
10. Не допускайте попадания посторонних предметов в отверстия в корпусе DVD плеера домашнего кинотеатра. В случае попадания посторонних предметов в отверстия в корпусе DVD плеера рекомендуется немедленно отключить его от сети переменного тока, т. е. отсоединить шнур питания от розетки сети переменного тока, и вызвать мастера по обслуживанию.
11. В случае обнаружения каких-либо неисправностей (неполадок, дефектов, и пр. как-то дым, странные звуки или запахи, и т. п.) в DVD плеере домашнего кинотеатра рекомендуется немедленно отключить его от сети переменного тока, т. е. отсоединить шнур питания от розетки сети переменного тока, и вызвать мастера по обслуживанию. Ни в коем случае не пытайтесь самостоятельно ремонтировать или снимать крышку DVD плеера, это может привести к поражению электрическим током и др.
12. Во время грозы, а также перед тем, как уехать из дома на длительное время всегда отключайте домашний кинотеатр от сети переменного тока, т. е. отсоедините шнур питания от розетки сети переменного тока.
13. Рекомендуется отключить домашний кинотеатр от сети переменного тока и обратиться к квалифицированным специалистам в следующих случаях:
 - A. Шнур питания и/или штепсельная вилка повреждены или изношены.
 - B. Была разлита жидкость на DVD плеер.
 - C. DVD плеер подвергся воздействию дождя или воды.
 - D. Домашний кинотеатр падал, или был поврежден корпус DVD плеера.
 - E. Домашний кинотеатр стал работать хуже.

Этот домашний кинотеатр использует видеосигналы NTSC и источник питания 110-240 В по перем. току, 50/60 Гц. Для будущих справок, впишите номер модели и серийный номер (нанесенный на заднюю часть DVD плеера домашнего кинотеатра) в табличку справа.

№ модели: _____

Серийный №: _____

ПРЕДЛАГАЕМЫЕ ВОЗМОЖНОСТИ И ФУНКЦИИ

- **Совместимость с DVD, Super VCD, VCD, Audio CD, CVD и MP3 медиа форматом.**
Возможность воспроизведения целого ряда дисковых форматов, включая DVD Video, Video CD, Audio CD, Super VCD, CVD и MP3 медиа формат.
- **Компонентный видео выход**
Наличие компонентного видео выхода в DVD плеере дает возможность передачи видео сигналов непосредственно на телевизионный аппарат, оборудованный компонентным видео входом, без ухудшения качества изображения. В результате обеспечивается превосходное изображение с живыми и сочными цветами.
- **2-канальный аналоговый аудио выход**
Возможность выдачи аудио сигнала на выходе LT/RT, стерео и VSS режимов или 6-тиканального аудио (усилитель встроенный).
- **Коаксиальный цифровой аудио выход**
Наличие одного коаксиального и одного оптического цифрового аудио выхода. При этом, выбирая цифровое аудио (SPDIF/RAW и SPDIF/PCM), пользователь получит несомненную выгоду при воспроизведении DVD и Audio CD.
- **Поддержка аудио Dolby ® Digital & DTS ® Digital**
Возможность передачи Dolby ® Digital или DTS ® Digital аудио данных через встроенный цифровой аудио выход на внешний Dolby ® Digital или DTS ® Digital декодер.
- **Высококачественный аудио цифро-аналоговый преобразователь 96 кГц/ 24 бит**
Наличие 96 кГц / 24 бит цифро-аналогового преобразователя, что обеспечивает превосходное воспроизведение аудио кодированных дисков.
- **Цифро-аналоговый видео преобразователь 10-бит 27 МГц ц**
Используемый 10-битный цифро-аналоговый преобразователь в DVD плеере в четыре раза более точный по сравнению с обычными 8-битными преобразователями, что обеспечивает кристально чистое изображение без искажений.
- **Уменьшение/увеличение видео изображения**
Возможность увеличения/уменьшения выбранной части цифрового видео изображения.
- **Многоскоростное ускоренное воспроизведение вперед/назад**
Имеется несколько различных скоростей ускоренного воспроизведения вперед/назад.
- **Замедленное воспроизведение вперед/назад с выбором скорости**
Возможность замедленного воспроизведения вперед/назад с несколькими скоростями.
- **Регулирование громкости**
Возможность регулирования громкости с помощью пульта дистанционного управления.
- **Автоматическое выключение**
В случае домашний кинотеатр не используется в течение 20 мин, происходит автоматическое его выключение, что уменьшает потребление энергии и увеличивает продолжительность работы устройства.
- **Звуковая система**
Данный домашний кинотеатр поставляется с высококачественной звуковой системой, состоящей из:
 - 2-х передних колонок (основные источники звука и звуковых эффектов);
 - 2-х задних колонок (для воспроизведения окружающих звуковых эффектов и звуков);
 - центральной колонки (для воспроизведения диалогов и т. д.);
 - сабвуфера (для создания эффекта низких частот).

КОМПЛЕКТАЦИЯ

Пожалуйста, удостоверьтесь в наличии следующих предметов комплектации устройства.

- DVD плеер x 1 шт
- Пульт дистанционного управления x 1 шт
- Батарейки AAA x 2 шт
- Шнур SCART x 1 шт
- AM/FM антенна x 1 шт
- Руководство по эксплуатации x 1 шт
- 5 колонок и 1 сабвуфер

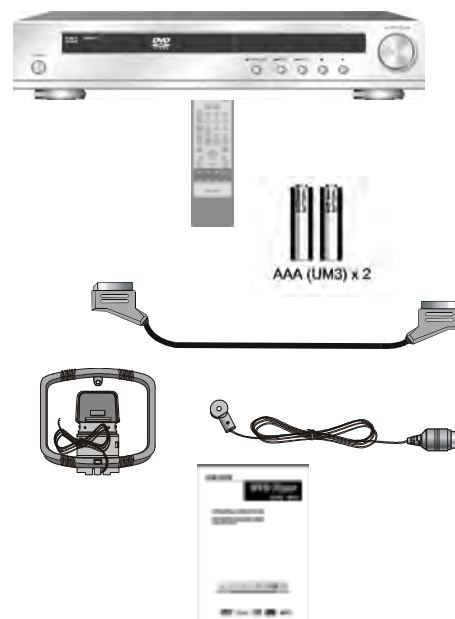

РАБОТА С ДИСКОМ

• Использование диска

Пожалуйста, держите диск только за его края или отверстие в центре, как показано ниже. Старайтесь не прикасаться к блестящей его поверхности.



Пожалуйста, не наклеивайте никаких наклеек на диск, а также старайтесь его не царапать.



Так как диск вращается с большой скоростью во время воспроизведения, не используйте поврежденные, треснувшие или изогнутые диски, что может вызвать повреждение устройства.



• Чистка диска

Отпечатки пальцев или грязь на поверхности диска могут привести к тому, что мощность света, отражающегося от диска, ослабеет, и качество сигнала ухудшится. Чем хуже качество сигнала, тем хуже качество воспроизведения. Поэтому старайтесь содержать диск чистым, а его чистку производите сухой мягкой материей, протирая его прямыми движениями от центра.

Если диск очень грязный, протрите его влажной, а затем сухой мягкой материей.

При чистке, пожалуйста, не используйте таких чистящих средств как бензол, растворители, антистатики и др., т. к. использование выше указанных чистящих средств может повредить поверхность диска.



• Хранение диска

Во избежание повреждения дисков храните их, пожалуйста, в их оригинальных упаковках вдали от мест подверженных высокой температуре, высокой влажности и прямым солнечным лучам.

Перед использованием диска следует также внимательно ознакомиться с инструкциями по их использованию.

СОВМЕСТИМОСТЬ ДИСКОВ

DVD плеер этого домашнего кинотеатра может воспроизводить следующие типы дисков:

Тип диска	Размер/сторона/слой	Макс. время воспроизведения (емкость)
 Видео DVD	DVD	ТИП MPEG2
	12 см (5")/одна сторона/один слой	133 мин. (4,7 GB)
	12 см (5")/одна сторона/два слоя	242 мин. (8,5 GB)
	12 см (5")/две стороны/один слой	266 мин. (9,4 GB)
	12 см (5")/две стороны/два слоя	484 мин. (17 GB)
	8 см (3")/одна сторона/один слой	41 мин.
 Видео CD	VCD	ТИП MPEG1
	12 см (5")/одна сторона/один слой	74 мин.
	8 см (3")/одна сторона/один слой	20 мин.
 Аудио CD	CD	CD
	12 см (5")/одна сторона/один слой	74 мин.
	8 см (3")/одна сторона/один слой	20 мин.

Примечания:

1. Диски DVD и VCD содержат как видео, так и аудио и могут поддерживать множественные аудио треки.
2. Аудио CD диски могут содержать только аудио.
3. Не используйте DVD-ROM, CD-ROM или Photo CD с DVD плеером этого домашнего кинотеатра.
4. Это устройство совместимо с VCD версий 1.1, 2.0.
5. Это устройство также совместимо с CD-R & CD-RW.
6. Время воспроизведения SVCD приблизительно 37 минут.

ПУЛЬТ ДИСТАНЦИОННОГО УПРАВЛЕНИЯ

Перед использованием пульта дистанционного управления (пульта ДУ) для DVD плеера этого домашнего кинотеатра, вставьте в него две батарейки (размера AAA), соблюдая полярность (при этом полярность можно определить по символам "+" и "-" как на батарейках, так и внутри батарейного отсека пульта ДУ – см. рис. ниже).

Для оптимальной работы пульта ДУ направьте его, пожалуйста, на "приемник" сигналов пульта ДУ на DVD плеере.

Примечания:

1. Не рекомендуется использовать различные типы батареек одновременно, а также смешивать старые и новые батарейки.
2. В случае если пульт ДУ работает плохо или диапазон его действия уменьшился, пожалуйста, замените обе батарейки одновременно.
3. Если пульт ДУ не используется в течение длительного периода, рекомендуется извлечь из него батарейки. Это предотвратит повреждение пульта вследствие утечки из него электролита из батареек.
4. Рекомендуется бережно относиться к пульту ДУ, т. к. падения, удары, воздействие влаги могут повредить пульт ДУ и вызвать несоответствующее его функционирование.

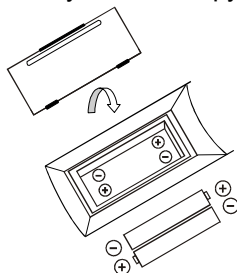

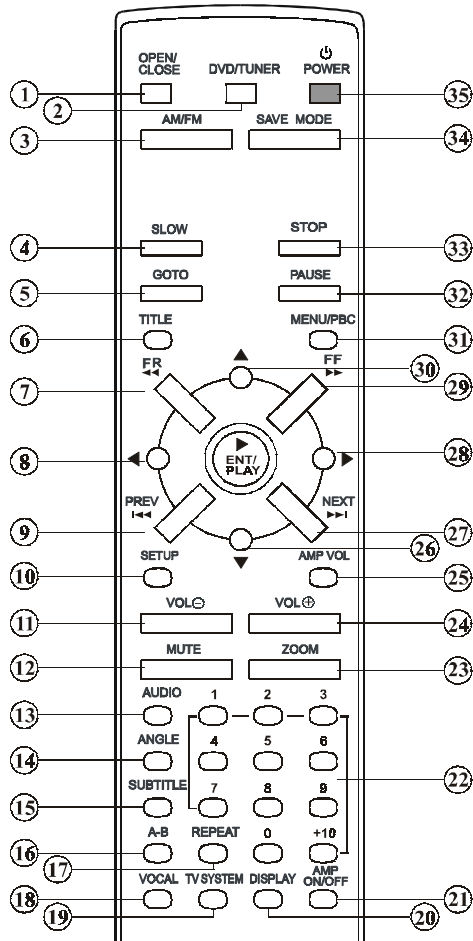

1. OPEN/CLOSE

Для открытия/закрытия подставки для диска.

2. DVD/Tuner

Для переключения между DVD и радио.

3. AM/FM

Для переключения между AM и FM.

4. SLOW

Для замедленного воспроизведения вперед/назад.

5. GOTO

Для поиска по главе/разделу и времени.

6. TITLE

Для входа в меню глав для DVD дисков.

7. FR

Для ускоренного воспроизведения назад (X2, X4, X6, X8). В режиме тюнера – для поиска станций вниз по диапазону.

8. ▾

Для навигации в меню, а также для точной подстройки станции вниз по диапазону в режиме тюнера.

9. PREV

Для перехода к предыдущему разделу во время воспроизведения.

10. SETUP

Для настройки установок DVD плеера.

11. VOL-

Для уменьшения громкости.

12. MUTE

Для приглушения звука.

13. AUDIO

Для изменения рабочего языка аудио в случае воспроизведения DVD диска с более чем двумя аудио языками.

14. ANGLE

Для изменения угла просмотра, в случае если DVD диск содержит множественные углы просмотра.

15. SUBTITLE

Для переключения между языками субтитров в случае воспроизведения DVD диска с более чем двумя языками субтитров.

16. A-B

Для отображения A-B REPEAT.

17. REPEAT

Для отображения повторного воспроизведения одной главы или всех глав на диске.

18. VOCAL

Для переключения звука в режим MONO LEFT, MONO RIGHT и STEREO во время воспроизведения DVD, VCD и Аудио CD.

19. TV SYSTEM

Для переключения системы ТВ – NTSC, PAL и MULTI.

20. DISPLAY

Для отображения экранных сообщений о текущем статусе DVD плеера.

21. AMP ON/OFF

В режиме стоп DVD плеера, нажатием данной кнопки можно переключиться между режимом усилителя и режимом аудио ТВ. В режиме тюнера – переключение происходит всегда.

22. Цифры

Для непосредственного выбора в меню, аудио дорожек и других настроек, например, для ввода времени и т. д. В режиме тюнера до 20 станций можно запомнить.

23. ZOOM

Для включения режима увеличенного изображения (X1, X2) во время воспроизведения.

24. VOL+

Для увеличения громкости.

25. AMP VOL

В режиме AMP ON (усилитель включенный), нажатием данной кнопки можно изменять настройки громкости.

26. Ⓞ

Для навигации в меню.

27. NEXT

Для перехода к следующему разделу во время воспроизведения. В режиме тюнера – для перехода к следующей станции вверх по диапазону.

28. ▴

Для навигации в меню, а также для точной подстройки станции вверх по диапазону в режиме тюнера.

29. FF

Для ускоренного воспроизведения вперед (X2, X4, X6, X8). В режиме тюнера – для поиска станций вверх по диапазону.

30. Ⓞ

Для навигации в меню.

31. MENU/PBC

Для выбора субменю главного меню. Эта кнопка также включает/выключает возможность управления воспроизведением для SVCD, VCD

32. PAUSE

Для включения паузы во время воспроизведения и для кадрового воспроизведения видео.

33. STOP

Для остановки воспроизведения. При повторном нажатии включается встроенный усилитель.

34. SAVE MODE

В режиме тюнера нажатием этой кнопки можно переключиться между авто и ручной настройкой станций.

35. POWER

Для включения/выключения домашнего кинотеатра

ENT/PLAY

Для подтверждения выбранного пункта меню или для запуска воспроизведения диска.

ЛИЦЕВАЯ ПАНЕЛЬ/ ЗАДНЯЯ ПАНЕЛЬ/ ДИСПЛЕЙ

• ЛИЦЕВАЯ ПАНЕЛЬ

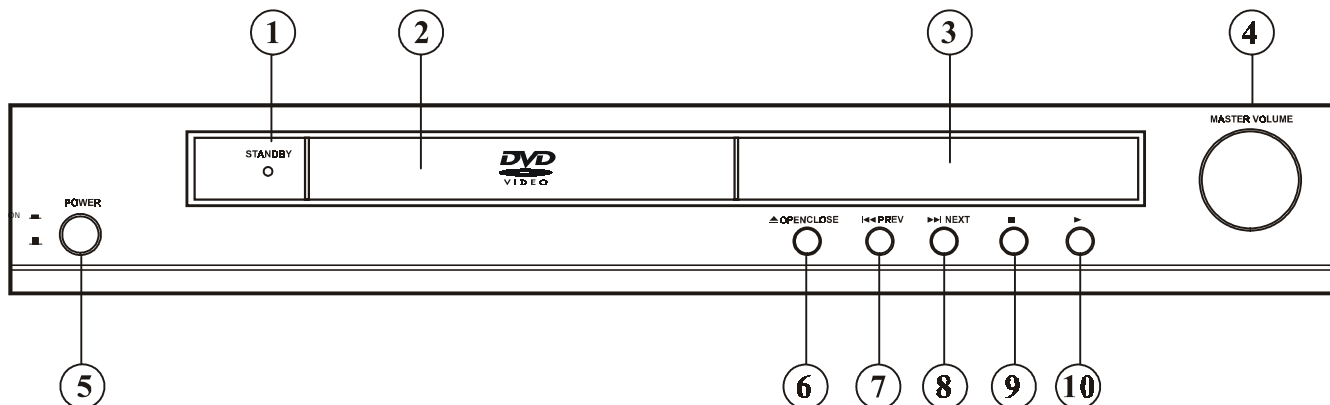

1. “Приемник” сигналов пульта ДУ

Для приема сигналов пульта ДУ.

Индикатор режима “ожидания”

Горит в режиме “ожидания”, т. е. когда устройство отключено.

2. Подставка для диска

Для размещения DVD, VCD, CD, MP3 диска.

3. Дисплей

Для отображения различной информации.

4. Ручка громкости

Для уменьшения/увеличения громкости

5. Кнопка питания

Для включения/выключения устройства.

6. Кнопка OPEN/CLOSE

Для открытия/закрытия подставки для диска.

7. Кнопка перехода НАЗАД

К предыдущей главе, дорожке и т.д.

8. Кнопка перехода ВПЕРЕД

К следующей главе, дорожке и т.д.

9. Кнопка СТОП

Для остановки воспроизведения.

10. Кнопка PLAY

Для запуска вставленного диска.

• ЗАДНЯЯ ПАНЕЛЬ

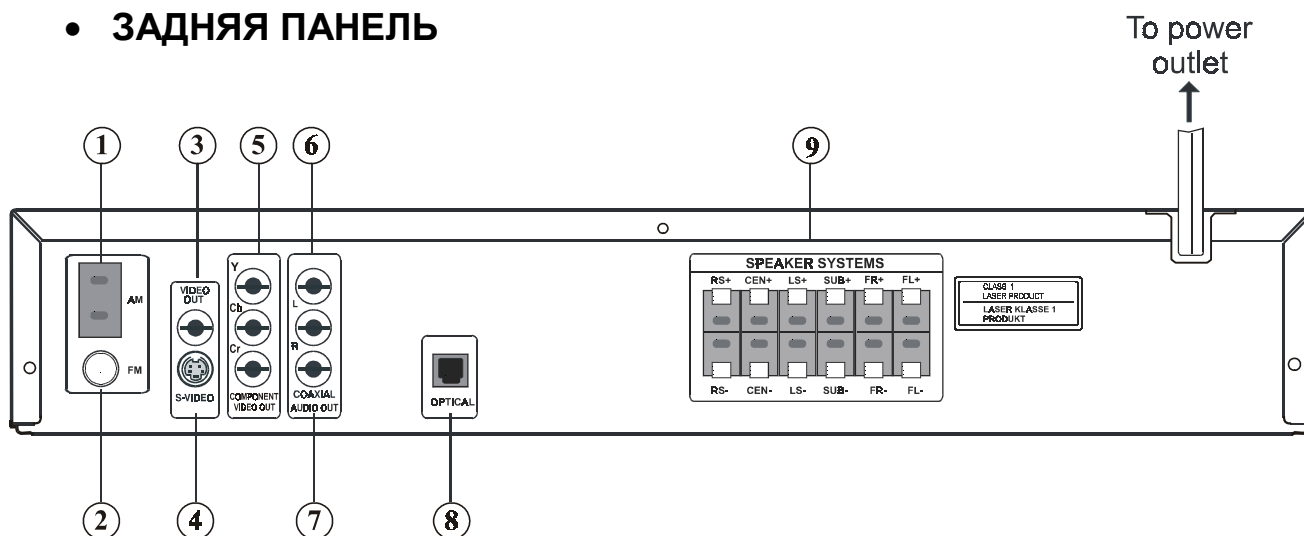

1. AM антенна

2. FM антенна

3. Композитный видео разъем

4. S-видео выход

5. Компонентный видео выход¹

6. L/R (левый/правый) аудио выходы

7. Коаксиальный цифровой аудио выход

8. Оптический аудио выход

9. Терминалы для подключения звуковой системы

¹ Некоторые модификации данной модели вместо компонентного видео выхода оснащены разъемом SCART.

• ДИСПЛЕЙ

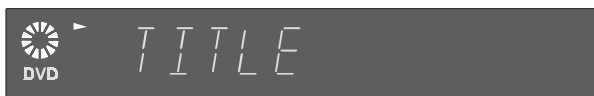
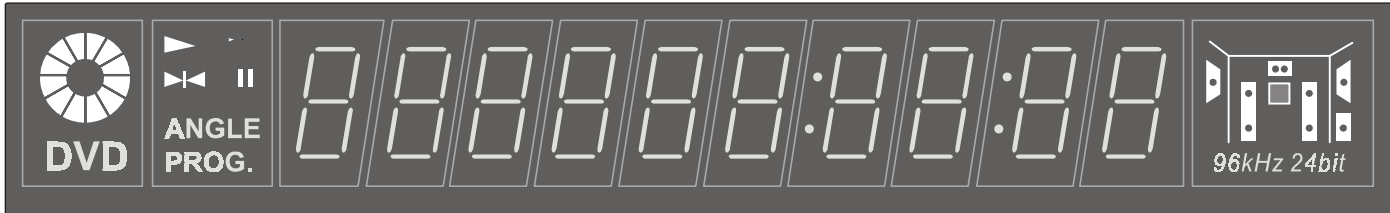

ВИДЕО/ АУДИО ВЫХОДЫ И ПОДКЛЮЧЕНИЕ ВНЕШНИХ УСТРОЙСТВ

■ Видео выходы и соединения

• Композитный видео выход

Композитный видео выход – это сегодня наиболее часто используемый видео выход, который поддерживается большинством телевизоров и A/V приемников. При подключении через композитный видео выход изображение устанавливается без необходимости пользовательских настроек.

• S-видео выход

Для подключения DVD плеера к телевизорам с S-видео входом или мониторам с S-видео входом, у которых не имеются (или недоступны в данный момент) компонентные видео входы, Вам придется использовать S-видео выход. Для активации S-видео выхода Вы должны настроить в меню “СТРАНИЦА НАСТРОЙКИ ТВ” / “ТВ ВЫХОД” DVD плеера на S-VIDEO.

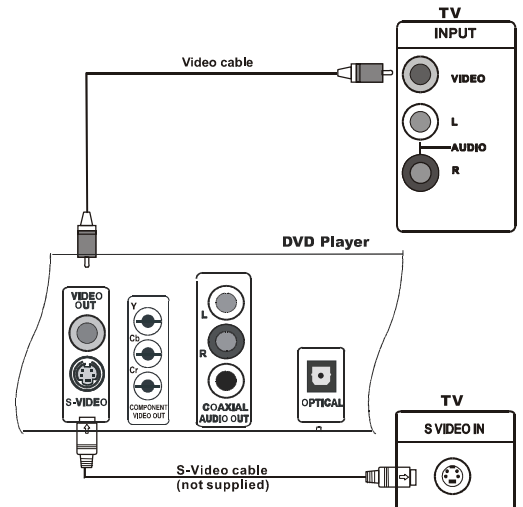

Примечание:

S-видео кабель не входит в комплект DVD плеера.

• Разъем SCART / Компонентный аудио выход

К телевизору со входом SCART можно также подключиться через SCART разъем DVD плеера. При этом аудио, передаваемое через SCART, является стерео.

Как уже упоминалось некоторые модели могут быть оснащены также компонентным аудио выходом (вместо разъема SCART).

Для использования разъема SCART / компонентного аудио выхода Вы должны настроить в меню “СТРАНИЦА НАСТРОЙКИ ТВ” / “ТВ ВЫХОД” DVD плеера на SCART / Y/P_B/P_R.

Примечание:

S-Video и SCART / компонентный аудио выход не могут работать одновременно.

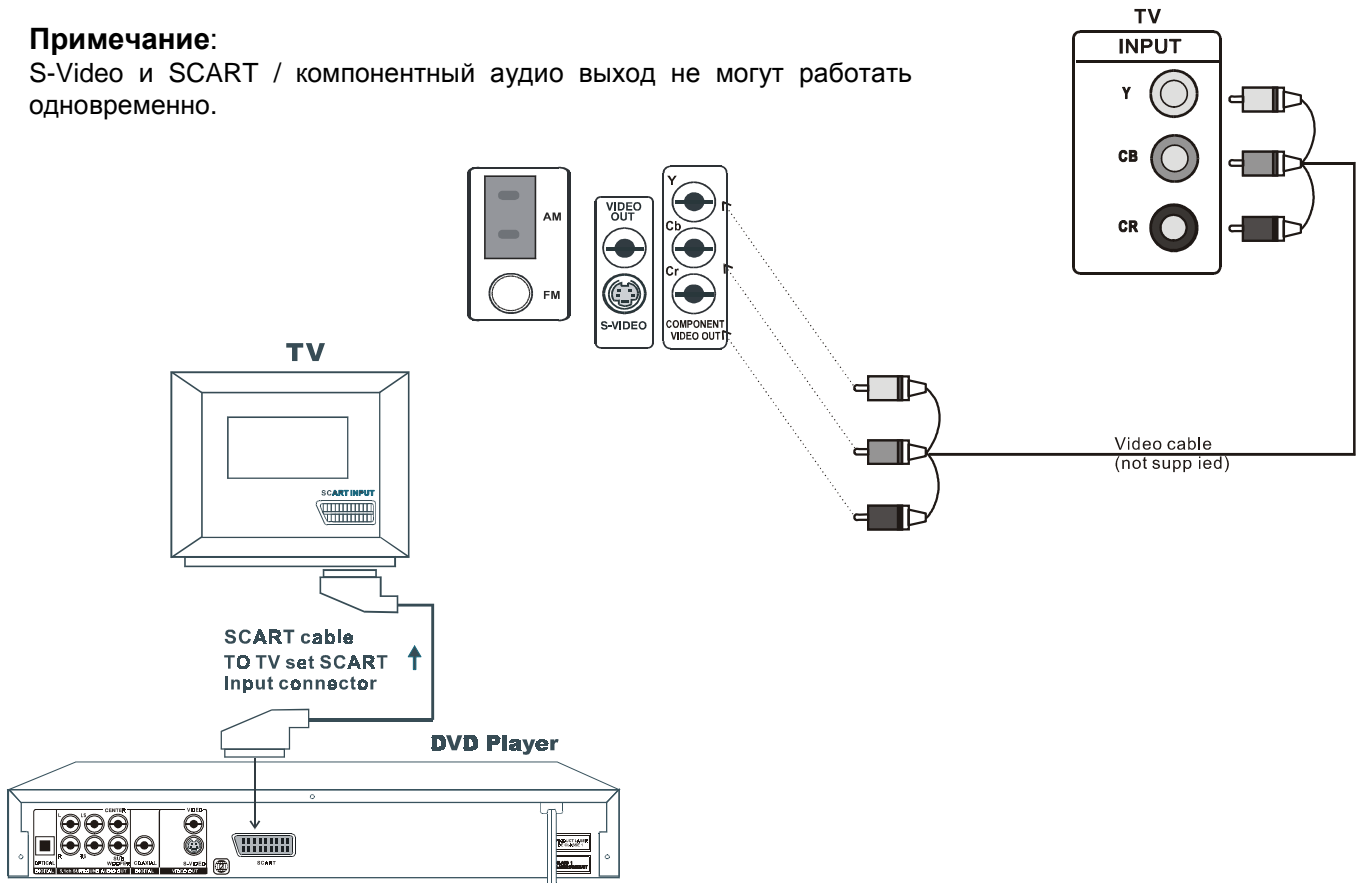

■ Аудио выходы и соединения

• Аудио выходы (L/R)

Для подключения к Вашему телевизору или другим не-Dolby® Digital AV приемникам или усилителям используйте именно эти аудио выходы (стерео). При этом будет обеспечиваться передача Dolby® Digital аудио сигналов для стандартного двухканального воспроизведения.

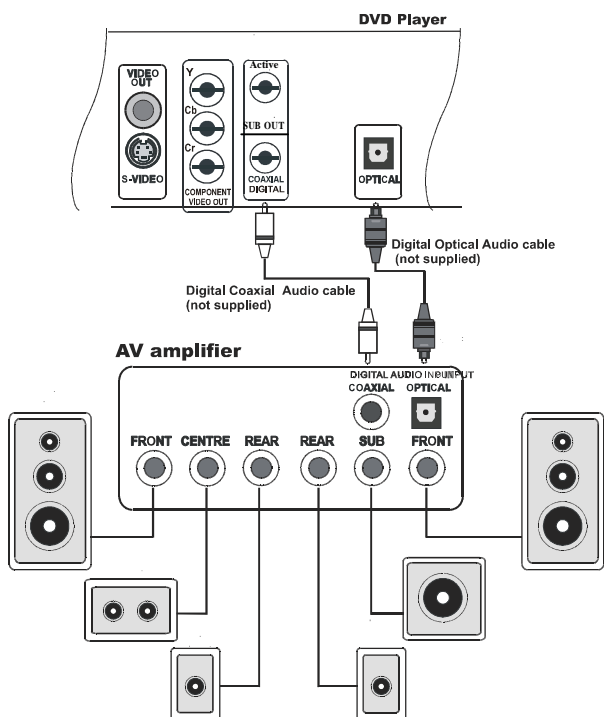
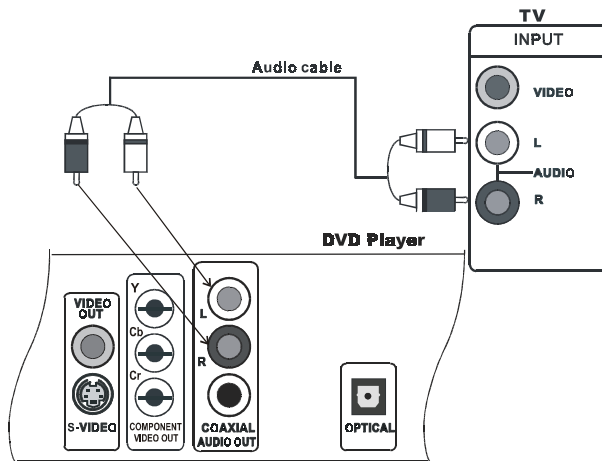

• Коаксиальный и оптический цифровые аудио выходы

Для подключения к внешнему Dolby® Digital или DTS® декодеру используйте цифровые аудио выходы. При этом для того, чтобы присоединиться к разъему коаксиального или оптического входа АВ усилителя Вам надо будет приобрести коаксиальный или оптический кабель. (Цифровой кабель не входит в комплектацию DVD плеера).

• Терминалы для подключения звуковой системы

Для подключения вашей звуковой системы используйте терминалы RS+/-, CEN+/-, LS+/-, SLB+/-, FR+/-, FL+/- (сопротивление 8Ом)

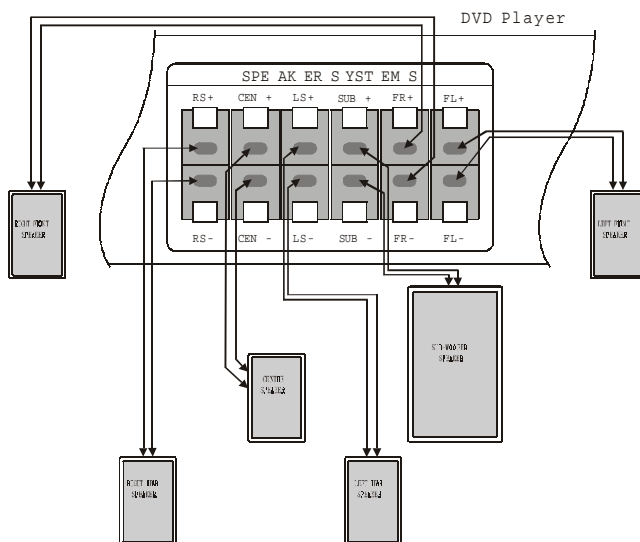

НАЧАЛЬНЫЕ УСТАНОВКИ

Для входа в режим начальных установок нажмите кнопку **SETUP** на пульте ДУ. При этом на экране появится следующее изображение:



■ НАСТРОЙКА ТВ

Возможны три типа установки ТВ: **ЭКРАН ТВ**, **ТИП ТВ** и **ТВ ВЫХОД**:

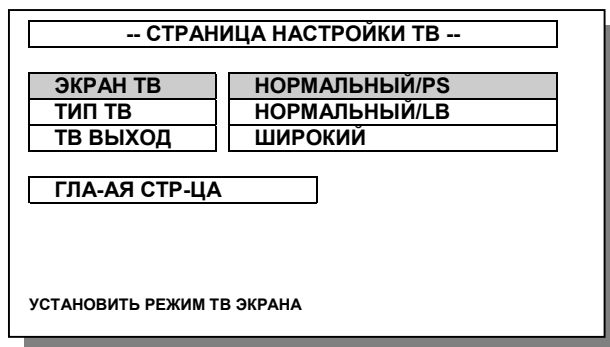

• ЭКРАН ТВ

- НОРМАЛЬНЫЙ/PS

4:3 Pan & Scan видеосигнал для обычного телевизора

- НОРМАЛЬНЫЙ/LB

4:3 "Letterbox" видеосигнал для обычного телевизора

- ШИРОКИЙ

16:9 широкоэкранный видеосигнал для телевизора с широким экраном

Примечания:

1. Форматные соотношения для воспроизведения указаны, как правило, на задней части упаковки DVD.
2. Некоторые DVD записаны в широком формате кино (форматное соотношение 16:9), а некоторые - в стандартном формате (форматное соотношение 4:3). Также часть DVD дисков записана в обоих форматах и могут обладать функцией Pan Scan, которая позволяет заполнить весь 4:3 экран. Хотя при этом изображение будет несколько обрезано с двух сторон.

• ТИП ТВ

Для выбора типа ТВ (ТВ системы) можно воспользоваться кнопкой **TV SYSTEM** на пульте ДУ

- МУЛЬТИСИСТЕМНОСТЬ

При этом DVD плеер выберет необходимую систему для воспроизведения вставленного диска.

- NTSC

При этом на выходе DVD плеера будут сигналы в формате NTSC, вне зависимости от формата вставленного диска.

- PAL

При этом на выходе DVD плеера будут сигналы в формате PAL, вне зависимости от формата вставленного диска.

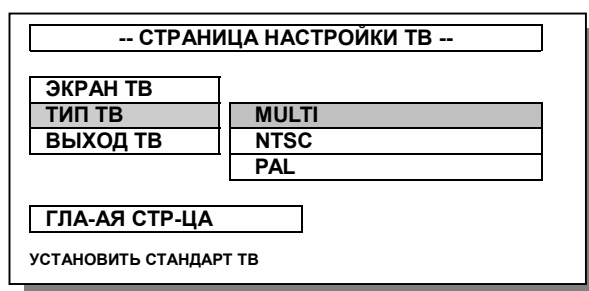

• SCART ВЫХОД²

Возможны два типа настроек в данном пункте: **S-VIDEO** и **SCART**. При использовании S-VIDEO выхода, пожалуйста, выберите "S-VIDEO". При использовании выхода SCART, Вы можете установить один из этих трех типов выхода, который будет соответствовать входу SCART Вашего телевизора.

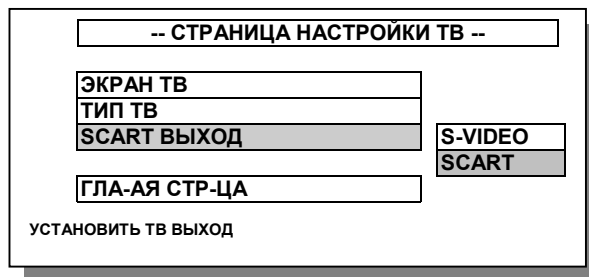

Примечания:

1. S-Video и SCART не могут работать одновременно.
2. Возможно изменение ТВ сигнала при открытой подставке для диска. Нажмите кнопку DISPLAY на пульте ДУ и ТВ сигнал будет меняться по очереди как S-Video ↔ SCART.

² Как уже упоминалось, некоторые модификации данной модели вместо разъема SCART оснащены компонентным видео выходом. При этом в меню будет Y/Cb/Cr вместо SCART

■ НАСТРОЙКА АУДИО ВЫХОДА

Возможны два типа установки: **АУДИО ВЫХОД** и **DOWNMIX**.

• АУДИО ВЫХОД

Для передачи аудио сигналов на внешний приемник необходимо выбрать соответствующий выход:

- АНАЛОГ

Аудио сигналы передаются через стерео (L/R) аудио выходы. При этом цифровые аудио выходы функционировать не будут.

- SPDIF/RAW

При данном выборе DVD плеер будет передавать битовый поток сигналов Dolby Digital или DTS через коаксиальный выход. При этом для того, чтобы получить максимальное наслаждение от Dolby® Digital или DTS дисков, необходимо подключить цифровой выход устройства с разъемом цифрового входа Dolby® Digital или DTS-совместимого приемника или процессора.

- SPDIF/PCM

PCM (ИКМ - импульсно-кодированная модуляция) - цифровое аудио. Подключая устройство к усилителю со встроенным цифро-аналоговым преобразователем возможно воспроизведение того же формата цифрового аудио, что и на CD. При этом на выходе усилителя будет двухканальное аналоговое аудио.

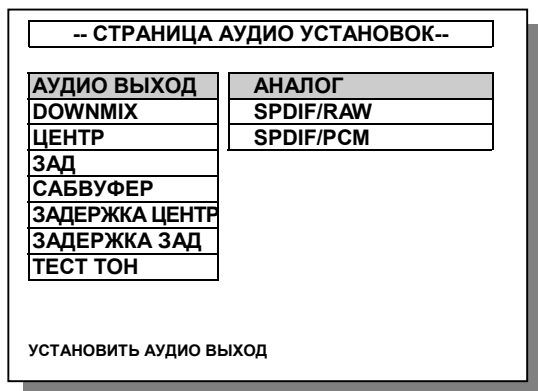

Примечания:

1. DVD плеер может преобразовывать Dolby® Digital и MPEG аудио в формат LPCM, что позволит воспроизводить CD со стандартной системой воспроизведения без необходимости в специальном преобразователе.
2. Не рекомендуется воспроизводить Dolby Digital или DTS на устройстве без встроенного Dolby Digital или DTS декодера. Иначе, возможен громкий шум из динамиков, который повредит и динамики и Ваш слух.

• DOWNMIX

- LT/RT

Тип формата кодировки Dolby Pro-Logic. При таком выборе необходимо устройство подключить к приемнику или усилителю со встроенным Dolby Pro-Logic.

- СТЕРЕО

Стерео L/R аудио выход.

- 5.1 КАН

Для входа в режим 5.1 КАН отключите режим DOWNMIX.

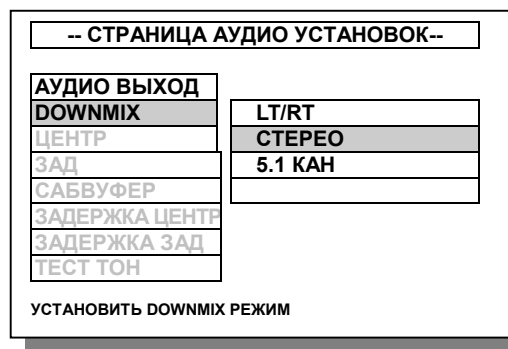

■ ЗВУКОВЫЕ ЭФФЕКТЫ И ТЕСТ ТОН

Возможны пять типов звуковых эффектов: **ЦЕНТР**, **ЗАД**, **САБВУФЕР**, **ЗАДЕРЖКА ЦЕНТРА**, **ЗАДЕРЖКА ЗАДА** и еще один **БАСЫ** для усиления низких частот.

• ЦЕНТР

Для включения/выключения звука центральной колонки:

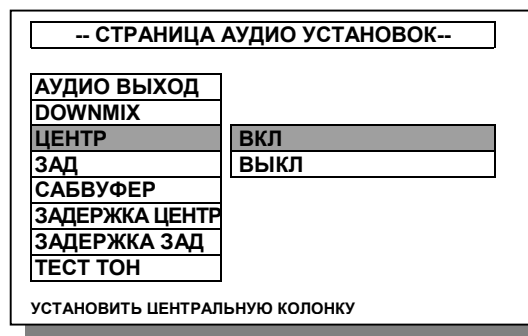

• ЗАД

Для включения/выключения звука задней колонки:

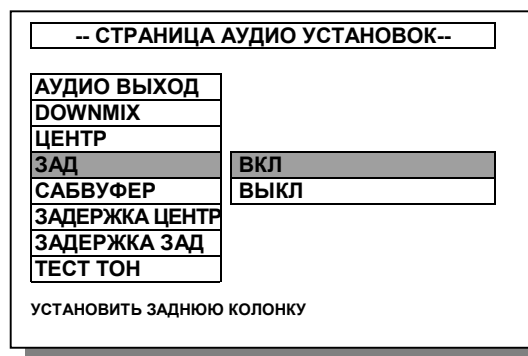

■ 6-КАНАЛЬНЫЙ ВЫХОД УСИЛИТЕЛЯ

• САБФУВЕР

Для включения/выключения звука сабвуфера:

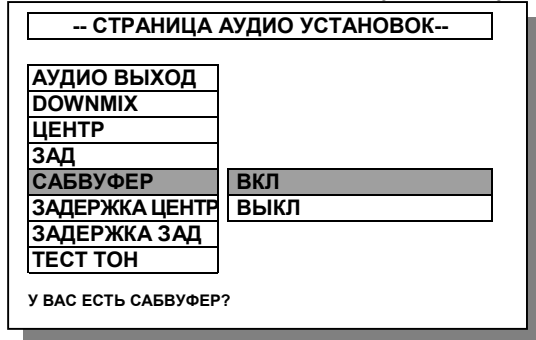

• ЗАДЕРЖКА ЦЕНТРА

Для установки времени задержки выхода звука центральной колонки:

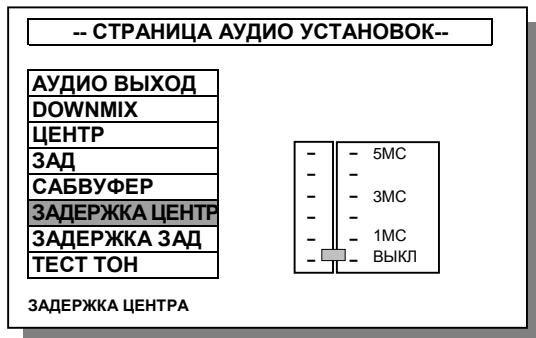

Примечания:

Сначала установите ЦЕНТР в позицию ВКЛ.

• ЗАДЕРЖКА ЗАДА

Для установки времени задержки выхода звука задней колонки:

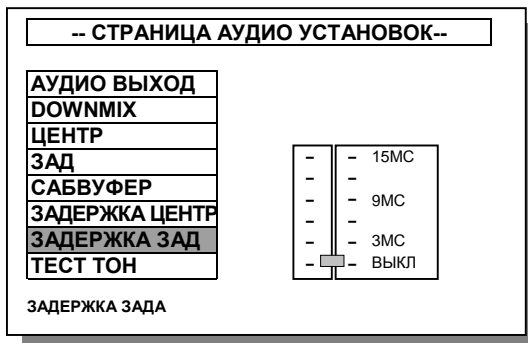

Примечания:

Сначала установите ЗАД в позицию ВКЛ.

• ТЕСТ ТОН

Для последовательной проверки колонок воспользуйтесь тест сигналом (при выключенном DOWNMIX).

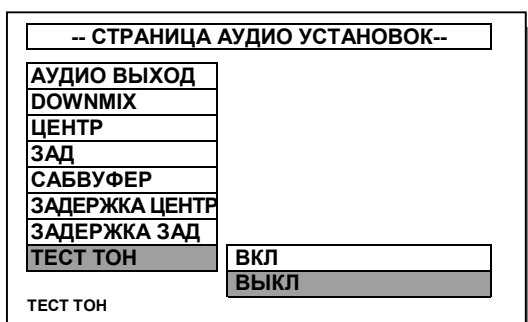

В случае когда не используется выход усилителя, выберите ВЫКЛ в подменю ВЫХОД УСИЛИТЕЛЯ (по умолчанию он в положении ВКЛ).

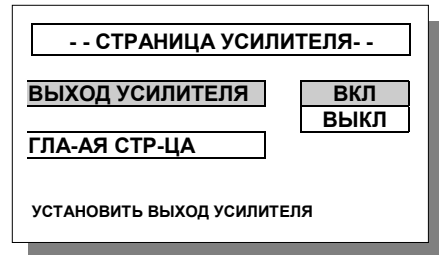

■ НАСТРОЙКА DOLBY DIGITAL

Возможны два типа установки: **ДВОЙНОЕ МОНО** и **ДИНАМИЧЕСКИЙ ДИАПАЗОН**.

• ДВОЙНОЕ МОНО

Возможны четыре типа установки: **СТЕРЕО**, **L-МОНО**, **R-МОНО** и **МИКС-МОНО**.

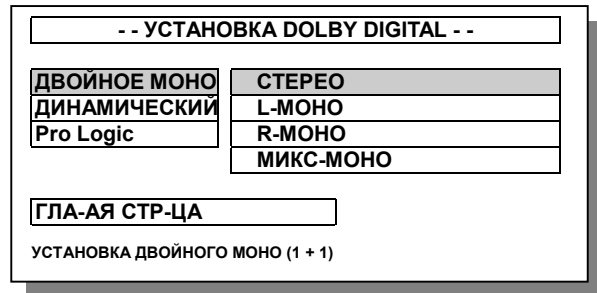

Описание аудио воспроизведения

Установка	Левый динамик	Правый динамик
СТЕРЕО	СТЕРЕО -L	СТЕРЕО -R
L-МОНО	L- МОНО	L- МОНО
R- МОНО	R- МОНО	R- МОНО
МИКС-МОНО	L- МОНО +R- МОНО	L- МОНО +R- МОНО

• ДИНАМИЧЕСКИЙ ДИАПАЗОН

Динамический диапазон это разница между максимальным и минимальным уровнем звуков. Звучание фильмов, характеризующееся очень широким динамическим диапазоном, первоначально предназначено для кинотеатров, что иногда не пригодно для домашнего использования. В зависимости от условий помещения просмотра, функция динамического диапазона может уменьшить степень мгновенного изменения звука во время воспроизведения. При просмотре фильмов в ночное время рекомендуется включить эту функцию для того, чтобы избежать неожиданного громкого звука. (По умолчанию установлено значение FULL - отсутствие какой-либо компрессии).

КОДИРОВКА ДИСКА И ФОРМАТ ВОСПРОИЗВЕДЕНИЯ

-- УСТАНОВКА DOLBY DIGITAL --

ДВОЙНОЕ МОНО ДИНАМИЧЕСКИЙ Pro Logic	<table style="width: 100%; border-collapse: collapse;"> <tr> <td style="width: 50%; border: 1px solid black; padding: 2px;"> <input checked="" type="checkbox"/> ПОЛНЫЙ </td> </tr> <tr> <td style="border: 1px solid black; padding: 2px;"> <input type="checkbox"/> 6/8 </td> </tr> <tr> <td style="border: 1px solid black; padding: 2px;"> <input type="checkbox"/> 4/8 </td> </tr> <tr> <td style="border: 1px solid black; padding: 2px;"> <input type="checkbox"/> 2/8 </td> </tr> <tr> <td style="border: 1px solid black; padding: 2px;"> <input type="checkbox"/> ВЫКЛ </td> </tr> </table>	<input checked="" type="checkbox"/> ПОЛНЫЙ	<input type="checkbox"/> 6/8	<input type="checkbox"/> 4/8	<input type="checkbox"/> 2/8	<input type="checkbox"/> ВЫКЛ
<input checked="" type="checkbox"/> ПОЛНЫЙ						
<input type="checkbox"/> 6/8						
<input type="checkbox"/> 4/8						
<input type="checkbox"/> 2/8						
<input type="checkbox"/> ВЫКЛ						
ГЛА-АЯ СТР-ЦА						

КОМПРЕССИЯ ДИНАМИЧЕСКОГО ДИАПАЗОНА

Примечания:

1. Данная функция работает только во время воспроизведения дисков с Dolby Digital.
2. Уровень уменьшения динамического диапазона может отличаться в зависимости от DVD дисков.

• Pro Logic

-- УСТАНОВКА DOLBY DIGITAL --

ДВОЙНОЕ МОНО ДИНАМИЧЕСКИЙ Pro Logic	<table style="width: 100%; border-collapse: collapse;"> <tr> <td style="width: 50%; border: 1px solid black; padding: 2px;"> <input checked="" type="checkbox"/> ВЫКЛ </td> </tr> <tr> <td style="border: 1px solid black; padding: 2px;"> <input type="checkbox"/> ВКЛ </td> </tr> <tr> <td style="border: 1px solid black; padding: 2px;"> <input type="checkbox"/> АВТО </td> </tr> </table>	<input checked="" type="checkbox"/> ВЫКЛ	<input type="checkbox"/> ВКЛ	<input type="checkbox"/> АВТО
<input checked="" type="checkbox"/> ВЫКЛ				
<input type="checkbox"/> ВКЛ				
<input type="checkbox"/> АВТО				
ГЛА-АЯ СТР-ЦА				

УСТАНОВКА PRO LOGIC ВКЛ/ВЫКЛ

Примечания:

Данная функция работает только во время воспроизведения дисков с Pro Logic эффектами.

■ УСТАНОВКА LPCM

В данном пункте необходимо установить формат аудио передаваемого через коаксиальный цифровой аудио выход.

• LPCM ВЫХОД

LPCM 48K

При данной настройке LPCM, "48K" это максимальная частота дискретизации цифрового аудио. В случае, когда действительная частота дискретизации равна 96 кГц, при данной настройке произойдет преобразование и на выходе 48 кГц.

LPCM 96K

При выборе "96K" максимальная частота дискретизации будет равна 96 кГц и никакого преобразования не будет.

-- УСТАНОВКА LPCM --

LPCM ВЫХОД	<table style="width: 100%; border-collapse: collapse;"> <tr> <td style="width: 50%; border: 1px solid black; padding: 2px;"> <input checked="" type="checkbox"/> LPCM 48K </td> </tr> <tr> <td style="border: 1px solid black; padding: 2px;"> <input type="checkbox"/> LPCM 96K </td> </tr> </table>	<input checked="" type="checkbox"/> LPCM 48K	<input type="checkbox"/> LPCM 96K
<input checked="" type="checkbox"/> LPCM 48K			
<input type="checkbox"/> LPCM 96K			
ГЛА-АЯ СТР-ЦА			

УСТАНОВИТЬ ВЫХОД LPCM НА 48 ИЛИ 96K

Диск	Аудио кодировка	Цифровой формат воспроизведения
DVD	Dolby ® Digital	Dolby ® Digital битовый поток (1-5.1 кан) или 48 кГц/16 бит 2-кан LPCM
	DTS ®	Битовый поток (1-5.1 кан) или Выкл
	LPCM (48/96кГц, 24 бита)	LPCM (48кГц/16 бит вплоть до 96кГц/24 бита)
Видео CD	MPEG I	LPCM (44.1 кГц дискр.)
Аудио CD	LPCM	LPCM (44.1 кГц/16 бит)

Примечания:

1. О частоте дискретизации: При преобразовании звуковых волн в цифровой сигнал, звук дискретизируется и преобразуется в данные с конкретной частотой. Например, если сигнал с частотой дискретизации 96 кГц, то это означает, что сигнал дискретизировался 96000 раз в одну секунду для получения цифрового сигнала.
2. При установке LPCM, даже если выбрано "LPCM 96K", выходной сигнал будет преобразовываться как 48 кГц, если диск имеет систему защиты от копирования.

■ ОБЩИЕ УСТАНОВКИ

Возможны четыре типа установки: **ОТМЕТКА "ВИД ПОД УГЛОМ" (ВПУ), ЯЗЫК ЭКРАННОГО МЕНЮ, СКРЫТЫЕ ТИТРЫ (CAPTIONS) и РЕЖИМ ЗАЩИТЫ ЭКРАНА.**

• ОТМЕТКА "ВИД ПОД УГЛОМ" (ВПУ)

Во время воспроизведения главы с многочисленными углами просмотра, в верхнем углу экрана появится значок видеокamеры.

Когда ОТМЕТКА ВПУ установлена в позицию "ВКЛ", угловая отметка останется на экране до конца воспроизведения главы или раздела. Когда ОТМЕТКА ВПУ установлена в позицию "ВЫКЛ", угловая отметка исчезнет по истечении 3 сек.

-- ОСНОВНАЯ СТРАНИЦА --

ОТМЕТКА ВПУ	<input checked="" type="checkbox"/> ВКЛ
ЯЗЫК МЕНЮ	<input type="checkbox"/> ВЫКЛ
CAPTIONS	
ЗАЩ ЭКРАНА	
ГЛА-АЯ СТР-ЦА	

ОТМЕТКА "ВИД ПОД УГЛОМ" ВКЛ/ВЫКЛ

• ЯЗЫК ЭКРАННОГО МЕНЮ

Вы можете выбрать язык для меню и для других рабочих сообщений:

**АНГЛИЙСКИЙ,
ФРАНЦУЗСКИЙ,
ИСПАНСКИЙ,
РУССКИЙ,
КИТАЙСКИЙ.**

-- ОСНОВНАЯ СТРАНИЦА --	
ОТМЕТКА ВПУ	
ЯЗЫК МЕНЮ	АНГЛИЙСКИЙ
CAPTIONS	ФРАНЦУЗСКИЙ
ЗАЩ ЭКРАНА	ИСПАНСКИЙ
	КИТАЙСКИЙ
ГЛА-АЯ СТР-ЦА	
УСТАНОВИТЬ ЯЗЫК ЭКРАННОГО МЕНЮ	

• СКРЫТЫЕ ТИТРЫ (CAPTIONS)

Скрытые титры это стандартизированный метод кодировки текста в телевизионный сигнал NTSC. При этом телевизор может показывать текст только при наличии встроенного декодера. Скрытые титры также могут присутствовать на DVD. Если заглавие DVD содержит значок **CC** на задней части упаковки, Вы можете установить ТИТРЫ в позицию "ВКЛ" и читать титры на экране. По умолчанию установлено в позицию "ВЫКЛ".

-- ОСНОВНАЯ СТРАНИЦА --	
ОТМЕТКА ВПУ	
ЯЗЫК МЕНЮ	
CAPTIONS	ВКЛ
ЗАЩ ЭКРАНА	ВЫКЛ
ГЛА-АЯ СТР-ЦА	
СКРЫТЫЕ ТИТРЫ	

• РЕЖИМ ЗАЩИТЫ ЭКРАНА

При установке в данном пункте в позицию "ВКЛ" и если DVD плеер не эксплуатируется (в течение ~ 5 минут) будет активизироваться режим защиты экрана, что значительно увеличит срок эксплуатации ТВ монитора.

-- ОСНОВНАЯ СТРАНИЦА --	
ОТМЕТКА ВПУ	
ЯЗЫК МЕНЮ	
CAPTIONS	
ЗАЩ ЭКРАНА	ВКЛ
	ВЫКЛ
ГЛА-АЯ СТР-ЦА	
РЕЖИМ ЗАЩИТЫ ЭКРАНА	

Примечания:

Предостережение: DVD плеер может отображать неподвижное видео изображение или сообщения экранного меню на экране телевизора. Не рекомендуется оставлять такие неподвижные видео изображения на Вашем телевизоре в течение длительного времени, т. к. это может повредить экран Вашего телевизора.

■ ПРЕДПОЧТИТЕЛЬНЫЕ УСТАНОВКИ

Возможны четыре типа установок (по умолчанию): **АУДИО, СУБТИТРЫ, МЕНЮ ДИСКА, РОДИТЕЛЬСКИЙ, ПАРОЛЬ** и **УСТАНОВКИ ПО УМОЛЧАНИЮ** (заводские значения этого DVD плеера). Установка любого из этих типов возможна тогда, когда DVD плеер находится в режиме СТОП (после нажатия кнопки **STOP** два раза).

Примечания:

Одно нажатие кнопки **STOP** только приостановит воспроизведение. Для остановки воспроизведения полностью (режим СТОП) необходимо нажать кнопку **STOP** два раза.

• АУДИО

Возможны пять типов установок аудио.

- СТР ПРЕДП УСТ-ОК-	
АУДИО	АНГЛИЙСКИЙ
СУБТИТРЫ	ФРАНЦУЗСКИЙ
МЕНЮ ДИСКА	ИСПАНСКИЙ
РОДИТЕЛЬСКИЙ	КИТАЙСКИЙ
ПАРОЛЬ	ЯПОНСКИЙ
УСТ ПО УМОЛЧ	
ГЛА-АЯ СТР-ЦА	
ПРЕДПОЧТИТЕЛЬНЫЙ ЯЗЫК АУДИО	

• СУБТИТРЫ

- СТР ПРЕДП УСТ-ОК-	
АУДИО	
СУБТИТРЫ	АНГЛИЙСКИЙ
МЕНЮ ДИСКА	ФРАНЦУЗСКИЙ
РОДИТЕЛЬСКИЙ	ИСПАНСКИЙ
ПАРОЛЬ	КИТАЙСКИЙ
УСТ ПО УМОЛЧ	ЯПОНСКИЙ
	ВЫКЛ
ГЛА-АЯ СТР-ЦА	
ПРЕДПОЧТИТЕЛЬНЫЙ ЯЗЫК СУБТИТРОВ	

Возможны пять типов установок субтитров. При выборе "ВЫКЛ", субтитры во время воспроизведения отображаться не будут.

• МЕНЮ ДИСКА

Возможны пять типов установок меню диска.

- СТР ПРЕДП УСТ-ОК-

АУДИО	
СУБТИТРЫ	
МЕНЮ ДИСКА	АНГЛИЙСКИЙ
РОДИТЕЛЬСКИЙ	КИТАЙСКИЙ
ПАРОЛЬ	ФРАНЦУЗСКИЙ
УСТ ПО УМОЛЧ	ИСПАНСКИЙ
	ЯПОНСКИЙ

ГЛА-АЯ СТР-ЦА

ПРЕДПОЧТИТЕЛЬНЫЙ ЯЗЫК МЕНЮ

• РОДИТЕЛЬСКИЙ

Эта функция необходима для ограничения просмотра дисков, которые содержат сцены для взрослых. При этом ограничения различаются для каждого диска. При включении этого ограничения воспроизведение полностью запрещено. Возможны восемь уровней защиты.

- СТР ПРЕДП УСТ-ОК-

АУДИО	1
СУБТИТРЫ	2
МЕНЮ ДИСКА	3 PG
РОДИТЕЛЬСКИЙ	4 PG-13
ПАРОЛЬ	5
УСТ ПО УМОЛЧ	6 PG-R
	7 NC-17
ГЛА-АЯ СТР-ЦА	8 ADULT NO_PARENTAL

УСТАНОВИТЬ РОДИТЕЛЬСКИЙ КОНТРОЛЬ

При необходимости изменить уровень ограничений, Вам придется ввести пароль.

СТРАНИЦА ПОДТВЕРЖДЕНИЯ ПАРОЛЯ

ПАРОЛЬ ВХОДА:

ВВЕДИТЕ ПАРОЛЬ

Примечания:

Введите "3308" для отмены действия старого (забытого) пароля.

• ПАРОЛЬ

Пароль состоит из четырех цифр. В случае необходимости изменения пароля, выберите "ИЗМЕНИТЬ".

- СТР ПРЕДП УСТ-ОК-

АУДИО	
СУБТИТРЫ	
МЕНЮ ДИСКА	
РОДИТЕЛЬСКИЙ	
ПАРОЛЬ	ИЗМЕНИТЬ
УСТ ПО УМОЛЧ	

ГЛА-АЯ СТР-ЦА

ИЗМЕНИТЬ ПАРОЛЬ

При этом Вам придется ввести старый пароль, затем – новый, а потом и подтвердить его.

СТРАНИЦА ИЗМЕНЕНИЯ ПАРОЛЯ

ПРЕЖНИЙ ПАРОЛЬ:

НОВЫЙ ПАРОЛЬ:

ПОДТВЕРДИТЬ ПАРОЛЬ:

ВВЕДИТЕ ПРЕЖНИЙ ПАРОЛЬ

Примечания:

Пароль по умолчанию "3308".

• УСТАНОВКИ ПО УМОЛЧАНИЮ

При выборе "RESET", все начальные настройки установятся на заводские.

- СТР ПРЕДП УСТ-ОК-

АУДИО	
СУБТИТРЫ	
МЕНЮ ДИСКА	
РОДИТЕЛЬСКИЙ	
ПАРОЛЬ	
УСТ ПО УМОЛЧ	СБРОС УСТАНОВОК

ГЛА-АЯ СТР-ЦА

ВОССТАНОВИТЬ УСТАНОВКИ ЗАВОДА

ЭКРАННЫЕ СООБЩЕНИЯ (ЭС)

■ ЭС DVD

При воспроизведении DVD диска возможны ЭС в двух режимах.

• РЕЖИМ 1

Отображается состояние нажатой кнопки и некоторые специальные сообщения на экране. Например, при нажатии кнопки **OPEN/CLOSE** ЭС будет следующим:

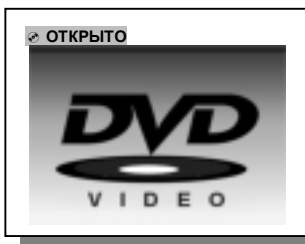

• РЕЖИМ 2

Отображается информация относительно фильма или главы.

- При нажатии кнопки **DISPLAY** на пульте ДУ, ЭС будет последовательно меняться:

1-ый раз

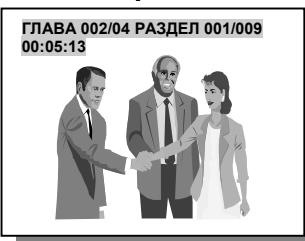

2-ой раз



3-ий раз



4-ый раз



При еще одном нажатии кнопки **DISPLAY** на пульте ДУ ЭС исчезнет.

■ ЭС АУДИО CD/VCD

При воспроизведении VCD диска и аудио CD диска возможны ЭС в двух режимах.

• РЕЖИМ 1

Отображается состояние нажатой кнопки и некоторые специальные сообщения на экране как было описано ранее.

• РЕЖИМ 2

Отображается информация о времени воспроизведения диска.

PBC ВКЛ. (только VCD 2.0 и выше):

- При нажатии кнопки **DISPLAY** на пульте ДУ, ЭС будет последовательно меняться:

1. Воспроизведено



2. Осталось



PBC ВЫКЛ. или аудио CD:

1. Воспроизведено



2. Осталось



3. Всего воспроизведено 4. Всего осталось

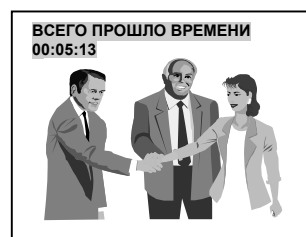

При еще одном нажатии кнопки **DISPLAY** на пульте ДУ ЭС исчезнет.

ВОСПРОИЗВЕДЕНИЕ

Подготовка:

При использовании телевизора, включите его и выберите соответствующий вход AV, S-Video или SCART (или компонентный видео выход).

При использовании усилителя, сперва включите его, а потом установите соответствующим образом выходы.

■ ЗАПУСК

1. Нажмите кнопку **POWER** для того, чтобы включить домашний кинотеатр.
2. Нажмите кнопку **OPEN/CLOSE** для того, чтобы открыть подставку для диска.
3. Вставьте диск.
4. Нажмите кнопку **OPEN/CLOSE** или **ENT/PLAY** для запуска воспроизведения диска.

Примечания:

1. При воспроизведении DVD диска будут доступны некоторые установки меню и функции воспроизведения.
2. При использовании VCD с PBC, меню PBC будет отображаться на экране. Вы сможете использовать меню PBC или нажать кнопку PBC для того, чтобы отключить его и диск немедленно будет воспроизводиться.
3. VCD без PBC и аудио CD будут воспроизводиться немедленно.

■ ПЕРЕХОД

• ПРИ ВОСПРОИЗВЕДЕНИИ DVD

Для перехода к следующему разделу нажмите кнопку **NEXT**.

До нажатия **NEXT**



После нажатия **NEXT**



Для перехода в начало текущего раздела или к предыдущему разделу нажмите кнопку **PREV**.

До нажатия **PREV**



После нажатия **PREV**



• ПРИ ВОСПРОИЗВЕДЕНИИ VCD/ АУДИО CD PBC ВКЛ. (только VCD 2.0 и выше):

Для возврата в меню PBC нажмите кнопку **NEXT** или **PREV**.

Воспроизведение



PBC меню VCD

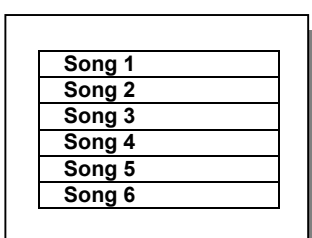

Примечания:

Возможно при нажатии кнопки **NEXT** или **PREV** воспроизведение приостановится

PBC ВЫКЛ. или аудио CD:

Для перехода к следующей или предыдущей дорожке VCD или аудио CD нажмите кнопку **NEXT** или **PREV** соответственно.

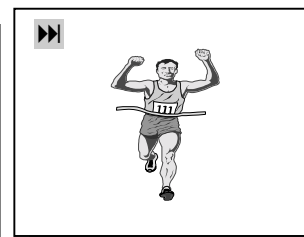
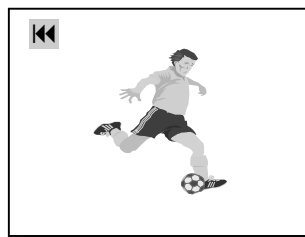

Примечания:

PBC - управление воспроизведением. Данная функция возможна только для версий VCD 2.0 и выше. При этом возможности PBC могут отличаться в зависимости от диска. Для справки рекомендуется обращаться к инструкциям к каждому конкретному диску.

■ ПОКАДРОВОЕ ВОСПРОИЗВЕДЕНИЕ

Возможно покадровое воспроизведение (только не для аудио CD дисков).

- Для остановки (фиксации) изображения нажмите кнопку **PAUSE**. Нажмите эту же кнопку еще раз для того, чтобы перейти к следующему кадру и т.д.
- Для возврата в режим нормального воспроизведения нажмите кнопку **ENT/PLAY**.

Кадр 1

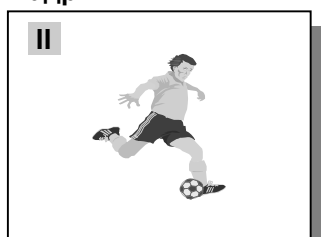

Кадр 2

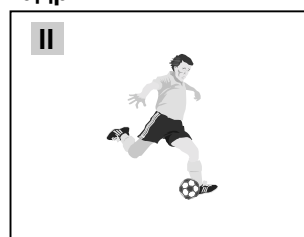

■ УСКОРЕННОЕ ВОСПРОИЗВЕДЕНИЕ ВПЕРЕД / НАЗАД

Для ускоренного воспроизведения вперед / назад используйте кнопки **FF** и **FR**.

• ПРИ ВОСПРОИЗВЕДЕНИИ DVD

При нажатии кнопок **FF** и **FR**, скорость воспроизведения изменяется в циклическом порядке: 2→4→6→8→Воспроизведение→2.

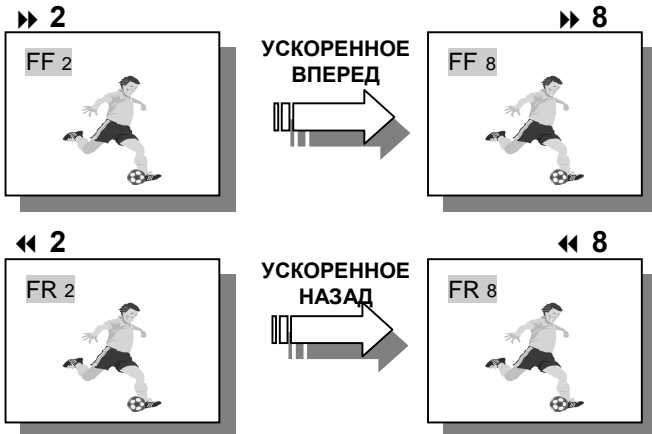

При нажатии кнопки **ENT/PLAY** во время ускоренного воспроизведения вперед / назад Вы перейдете в режим нормального воспроизведения.

• ПРИ ВОСПРОИЗВЕДЕНИИ VCD/ АУДИО CD

При нажатии кнопок **FF** и **FR**, скорость воспроизведения изменяется в циклическом порядке: 1→2→3→4→Воспроизведение→1.



При нажатии кнопки **ENT/PLAY** во время ускоренного воспроизведения вперед / назад Вы перейдете в режим нормального воспроизведения.

Примечания:

1. Возможно в режиме ускоренного воспроизведения вперед / назад изображение будет прерывистым.
2. При достижении окончания дорожки (Аудио CD или VCD) или главы (DVD) при ускоренном воспроизведении вперед следующая дорожка/глава начнется воспроизводиться в нормальном режиме.
3. При достижении начала дорожки (Аудио CD или VCD) или главы (DVD) при ускоренном воспроизведении назад воспроизведение дорожки / главы начнется в нормальном режиме

■ ЗАМЕДЛЕННОЕ ВОСПРОИЗВЕДЕНИЕ ВПЕРЕД / НАЗАД

• ПРИ ВОСПРОИЗВЕДЕНИИ DVD

При нажатии кнопки **SLOW**, скорость воспроизведения изменяется в циклическом порядке: ▶2→▶4→▶8 (замедленное вперед) и ◀2→◀4→◀8 (замедленное назад)

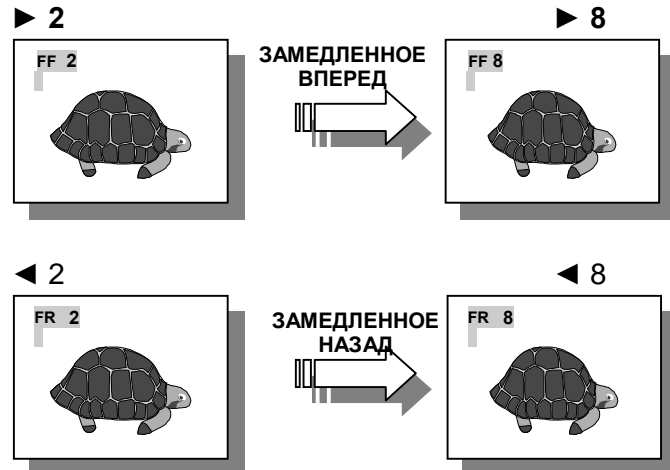

При нажатии кнопки **ENT/PLAY** во время замедленного воспроизведения вперед / назад Вы перейдете в режим нормального воспроизведения.

• ПРИ ВОСПРОИЗВЕДЕНИИ VCD/ АУДИО CD

При нажатии кнопки **SLOW**, скорость замедленного воспроизведения вперед изменяется в циклическом порядке: ▶2→▶3→Воспроизведение→▶1.



При нажатии кнопки **ENT/PLAY** во время замедленного воспроизведения вперед / назад Вы перейдете в режим нормального воспроизведения.

Примечания:

Во время замедленного воспроизведения звук отключается.

■ ОСТАНОВКА

• ПРИ ВОСПРОИЗВЕДЕНИИ DVD

При нажатии кнопки **STOP** один раз воспроизведение приостановится. Для полной остановки воспроизведения Вам необходимо нажать кнопку **STOP** еще раз.



Примечания:

Если DVD плеер не используется, пожалуйста, извлеките диск и нажмите кнопку **POWER**, чтобы его выключить.

• ПРИ ВОСПРОИЗВЕДЕНИИ VCD/ АУДИО CD

РВС ВКЛ. (только VCD 2.0 и выше):

При нажатии кнопки **STOP** Вы перейдете в РВС меню.

Воспроизведение



РВС меню VCD

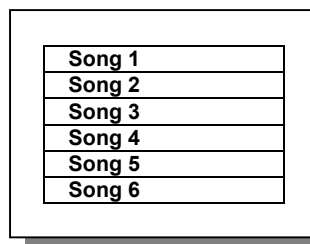

Примечания:

1. Для определенных дисков некоторые кнопки будут иметь функции, отличные от первоначальных, или вообще не работать. Главная причина – это то, что такие диски имеют свои собственные определения функций. В этом случае, пожалуйста, следуйте указаниям на экране. Данная особенность характерна только для определенных дисков и она не повлияет на дальнейшую нормальную работу плеера.
2. При включенном режиме РВС даже при нажатии кнопки **STOP** на некоторых дисках не произойдет перехода в меню РВС и на экране появится значок «⊙».

РВС ВЫКЛ. или аудио CD:

При нажатии кнопки **STOP** воспроизведение остановится.

Воспроизведение (VCD)

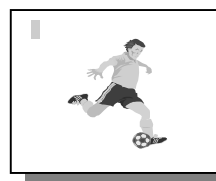

Остановка



Воспроизведение (аудио CD)

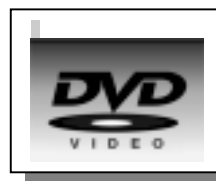

Остановка



ДОПОЛНИТЕЛЬНЫЕ ФУНКЦИИ ВОСПРОИЗВЕДЕНИЯ

■ ПОВТОР

● ПОВТОР ГЛАВЫ/РАЗДЕЛА

При нажатии кнопки **REPEAT** устанавливается режим повторного воспроизведения. При этом ЭС изменяется в циклическом порядке: "ПОВТОР РАЗДЕЛА", "ПОВТОР ГЛАВЫ" и "ПОВТОР ВЫКЛ".

ПОВТОР РАЗДЕЛА

Повтор главы DVD диска или дорожки аудио CD или VCD диска.

ПОВТОР ГЛАВЫ

Повтор главы DVD диска или диска аудио CD или VCD.

ПОВТОР ВЫКЛ

Возобновление обычного воспроизведения.



● ПОВТОР ОТ А ДО В

Данная функция позволяет установить режим воспроизведения диска между любыми двумя позициями дорожки или раздела.

1. Нажмите кнопку **A-B** во время воспроизведения для установки начальной позиции (A). В нижнем правом углу экрана появится ЭС "ОТ "А" ДО "В" ВЫБОР "А"".
2. Нажмите кнопку **A-B** повторно для установки конечной позиции (B). Появится ЭС "ОТ "А" ДО "В" ВЫБОР "В"". После этого повторное воспроизведение начнется между этими двумя позициями - А и В.
3. Последующее нажатие кнопки **A-B** возобновит обычное воспроизведение. При этом появится ЭС "ОТ "А" ДО "В" ОТМЕНА"

Установка А



Установка В

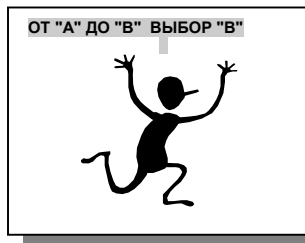

■ МЕНЮ ПО ГЛАВАМ (только для DVD)

Некоторые DVD диски для выбора глав при воспроизведении имеют записанное **меню по главам**.

- Для входа в меню по главам нажмите кнопку **TITLE** при воспроизведении. Повторное нажатие кнопки **TITLE** возобновляет воспроизведение с того момента, в который была нажата эта кнопка.

Меню по главам DVD

МЕНЮ ПО ГЛАВАМ	
ГЛАВА 1	
ГЛАВА 2	
ГЛАВА 3	
ГЛАВА 4	
ГЛАВА 5	
ГЛАВА 6	

- Для выбора нужной главы используйте кнопки **◀ ▶ ▲ ▼**, а для запуска главы нажмите кнопку **ENT/PLAY** или для непосредственного выбора цифровые кнопки.

Примечания:

DVD диски разделены на части, которые называются **ГЛАВАМИ**, а главы в свою очередь разделены на **РАЗДЕЛЫ**. Экранное меню не относится к какой-либо главе. Диск, который содержит фильм, может иметь одну главу с несколькими разделами.

■ МЕНЮ DVD (только для DVD)

Некоторые DVD имеют составную структуру, которая может содержать многочисленные субтитры, многочисленное количество языков аудио или многочисленные углы просмотра. В таких случаях Вы можете использовать меню DVD для выбора необходимого Вам языка аудио, языка субтитров или удобного угла просмотра.

Для входа в меню DVD (если оно имеется) нажмите кнопку **MENU/PBC** во время воспроизведения.

2. Используя кнопки **◀ ▶ ▲ ▼** выберите нужный Вам пункт и нажмите кнопку **ENT/PLAY** или для непосредственного выбора цифровые кнопки.

Повторное нажатие кнопки **MENU/PBC** возобновляет воспроизведение с того момента, в который была нажата эта кнопка.

Меню DVD

DISC MENU	
PLAY MOVIE	
SPECIAL	
CHPATERS	
SUBTITLES	
AUDIO	
CHARACTERS	

■ ВОСПРОИЗВЕДЕНИЕ ПОД РАЗЛИЧНЫМИ УГЛАМИ

Некоторые DVD диски могут содержать эпизоды, записанные под **различными углами**. В таких случаях для просмотра эпизода под другими углами нажмите кнопку **ANGLE**.

- Во время воспроизведения эпизода с несколькими углами на экране появится значок видеокamеры.
- При нажатии кнопки **ANGLE** угол просмотра будет изменяться в циклическом порядке наличия имеющихся углов просмотра.

Угол 1/3

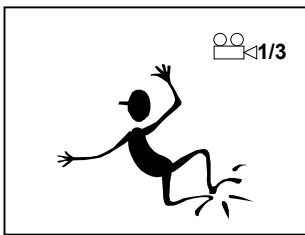

Угол 2/3

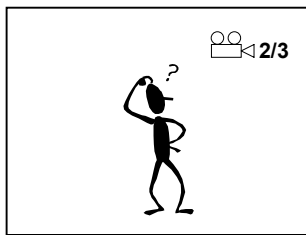

Угол 3/3

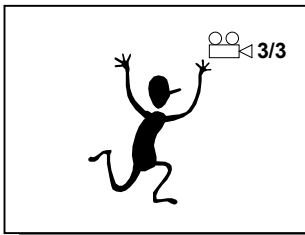

Угол 1/3

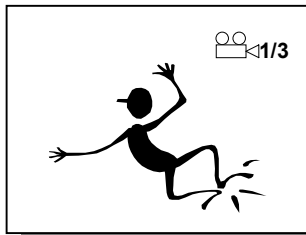

Примечания:

При начальной установке отметку "ВИД ПОД УГЛОМ" необходимо установить в позицию "ВКЛ".

■ ИЗМЕНЕНИЕ ЯЗЫКА СУБТИТРОВ

При воспроизведении DVD диска с более чем двумя языками субтитров, Вы можете изменять **язык субтитров** или вообще **отключить их** нажатием кнопки **SUBTITLE**.

- При нажатии кнопки **SUBTITLE** субтитры будут изменяться в циклическом порядке наличия имеющихся языков субтитров. При выборе "ВЫКЛ" субтитры будут отключены.
- На экране будет отображаться текущий номер субтитра. Если выбор не производится, то это ЭС исчезнет по истечении 3-х сек.

Примечания:

В случае, если данная функция DVD плеера не поддерживает тот или иной язык – на экране появится сообщение "НЕИЗВЕСТНЫЙ".

Английские субтитры



Китайские субтитры



Субтитры отключены



Английские субтитры



Примечания:

1. Иногда язык субтитров можно изменить только в меню DVD, а не во время воспроизведения.
2. Следует отметить, что количество возможных языков субтитров зависит от конкретного диска.

■ ИЗМЕНЕНИЕ ЯЗЫКА АУДИО

При воспроизведении DVD диска с более чем двумя языками аудио, Вы можете изменять **аудио/язык** нажатием кнопки **AUDIO**.

- При нажатии кнопки **AUDIO** аудио/язык будет изменяться в циклическом порядке наличия имеющихся аудио/языков.
- На экране будет отображаться текущий. Если выбор не производится, то это ЭС исчезнет по истечении 3-х сек.

Английский язык



Китайский язык



Примечания:

1. Иногда язык аудио можно изменить только в меню DVD, а не во время воспроизведения.
2. Следует отметить, что количество возможных языков аудио зависит от конкретного диска.

■ НЕПОСРЕДСТВЕННЫЙ ВЫБОР

В режиме непосредственного выбора Вы можете найти конкретную главу, раздел или момент времени для немедленного воспроизведения.

• НЕПОСРЕДСТВЕННЫЙ ВЫБОР для DVD

Для входа в режим непосредственного выбора во время воспроизведения DVD, нажмите кнопку **GOTO**. При этом после нажатия кнопки **GOTO** один раз и два раза на экране отобразится три метода поиска

Поиск по ГЛАВЕ **Поиск по ВРЕМЕНИ**
или РАЗДЕЛУ

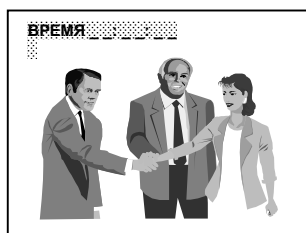

“ГЛАВА 01/35” означает то, что DVD плеер в данный момент воспроизводит главу 1 из 35-ти глав. “РАЗДЕЛ 06/38» означает то, что DVD плеер в данный момент воспроизводит главу 6 из 38-ми глав. “ВРЕМЯ 00:20:12” означает то, что время воспроизведения в данный момент равно 20 мин и 12 сек.

- Для поиска главы используйте кнопки для выделения первых двух цифр секции “ГЛАВА nn/nn”. После выделения используйте цифровые кнопки на пульте ДУ для ввода необходимой главы. Для подтверждения выбора нажмите кнопку **ENT/PLAY**.

- Для поиска раздела используйте кнопки для выделения первых двух цифр секции “РАЗДЕЛ nn/nn”. После выделения используйте цифровые кнопки на пульте ДУ для ввода необходимого раздела. Для подтверждения выбора нажмите кнопку **ENT/PLAY**.

• НЕПОСРЕДСТВЕННЫЙ ВЫБОР для VCD/АУДИО CD

При воспроизведении VCD или аудио CD возможен поиск только по времени.

1. Во время воспроизведения нажмите кнопку **GOTO**. При этом на экране появится ЭС для ввода времени.
2. После ввода времени воспроизведение начнется немедленно с этой временной позиции.

VCD диск



Аудио CD диск



Примечания:

Заставка для аудио CD это начальная заставка.

■ УПРАВЛЕНИЕ ВОСПРОИЗВЕДЕНИЕМ VCD (PBC)

Данная функция доступна только для VCD версий 2.0 и выше. Функции PBC зависят от конкретного диска, поэтому рекомендуется также обращаться к инструкциям для каждого диска.

- Для включения/выключения PBC нажмите кнопку **MENU/PBC**. При этом на экране будут отображаться сообщения “ФУНКЦИЯ “PBC” ВКЛ” или “ФУНКЦИЯ “PBC” ВЫКЛ”.
- Для перехода между страницами (при наличии таковых) в меню PBC используйте кнопки **PREV** и **NEXT**.

Меню PBC VCD Стр. 1

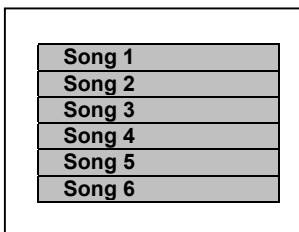

Меню PBC VCD Стр. 2

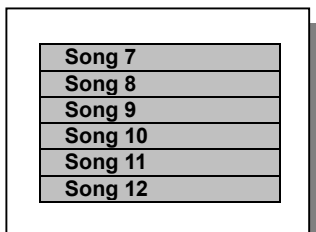

При этом в меню PBC необходимый пункт выбирается только при использовании цифровых кнопок

ТЮНЕР И УСИЛИТЕЛЬ

■ ТЮНЕР

После включения устройство будет в режиме DVD при установленных по умолчанию настройках усилителя. При желании включить радио и при загруженном диске, сначала нажмите кнопку **STOP** на пульте ДУ дважды (для остановки DVD плеера), а потом кнопку **DVD/TUNER** для включения тюнера. Для перехода в режим тюнера при прослушивании диска VCD2.0 можно просто нажать один раз кнопку **MENU/PBC**, а для дисков VCD1.0, CDDA или MP3 – один раз кнопку **STOP**. Нажмите кнопку **AM/FM** для прослушивания AM или FM радиостанций.

• Выбор и сохранение станций в диапазонах (FM/AM)

Нажмите кнопку **DVD/TUNER** на пульте ДУ для перехода из режима DVD в режим тюнера. На экране появится следующее меню:

--- МЕНЮ ТЮНЕРА---

-- FM ДИАПАЗОН --

СТАНЦИЯ: 2

ЧАСТОТА: 99.0 МГц

РЕЖИМ: АВТО (или РУЧНОЙ)

Нажмите кнопку **AM/FM** на пульте ДУ для переключения между AM и FM диапазонами.

--- МЕНЮ ТЮНЕРА---

-- AM ДИАПАЗОН --

СТАНЦИЯ: 1

ЧАСТОТА: 530 кГц

РЕЖИМ: АВТО (или РУЧНОЙ)

Нажмите кнопку **SAVE MODE** на пульте ДУ для переключения между автоматическим и ручным режимами сохранения выбираемых станций. На экране появится следующее меню:

--- МЕНЮ ТЮНЕРА---

-- FM ДИАПАЗОН --

СТАНЦИЯ: 5

ЧАСТОТА: 107.7 МГц

РЕЖИМ: РУЧНОЙ (или АВТО)

В автоматическом режиме (как для AM так и для FM), нажмите кнопку **FF** или **FR** для включения поиска вверх или вниз по диапазону; при этом до 20 станций (10 в AM и 10 в FM) могут быть запомнены под номерами 1 ... 10.

При нажатии кнопки **STOP**, поиск прекратится и появится, напр., следующее сообщение о найденной станции:

--- МЕНЮ ТЮНЕРА---

-- FM ДИАПАЗОН --

СТАНЦИЯ: 2

ЧАСТОТА: 99.0 МГц

РЕЖИМ: АВТО

СОХРАНИТЬ НА 2

Каждый раз при нахождении станции, тюнер будет останавливаться на ней в течение 3-х сек, а затем поиск возобновится дальше (от 1 до 10 для каждого диапазона).

ВОСПРОИЗВЕДЕНИЕ JPEG И MP3 ФАЙЛОВ

■ РАБОТА С JPEG ФАЙЛАМИ

Слово JPEG - аббревиатура с англ. Joint Photographic Experts Group. Наиболее известный стандарт JPEG – 10918-1 (ITU-T T.81), который был одной из первых частей стандартов сжатия неподвижного изображения. Данный стандарт позволяет создавать файлы (фотографий, чертежей, и т. д.) с возможностью хранения их на CD-R для просмотра, например, на компьютере или веб-страничке. DVD-плеер обладает возможностью воспроизводить большинство JPEG файлов, которые используются в цифровых фотоаппаратах и CD с KODAK изображением, на экране телевизора с обычного CD-R

● Воспроизведение JPEG файлов

Обычное “слайдовое” воспроизведение

При установке JPEG диска в DVD-плеер, на экране появится следующее меню:

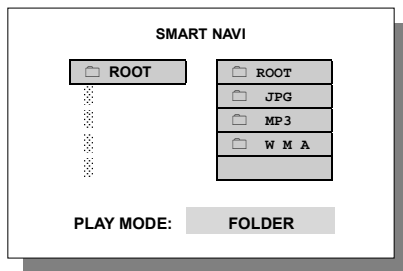

Используя кнопки на пульте ДУ, выберите необходимую папку JPG, MP3, или другой формат этого диска:

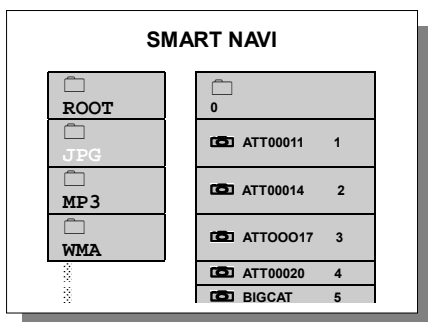

Используя цифровые кнопки Вашего пульта ДУ, выберите ту или иную картинку, с которой начнется показ.

В PLAY MODE Вы можете выбрать тот или иной режим воспроизведения (SINGLE, REP-ONE, FOLDER REP, DISCSCAN, DISC, DISC REP, RANDOM, SHUFFLE ON, PROGRAM PO).

● Вращение изображения

Существует 4 режима вращения изображения: **инвертный (Invert)**, **зеркальный (Mirror)**, **влево (Left)** и **вправо (Right)**. Использование этих режимов возможно только тогда, когда картинка отображается в нормальном режиме. При загрузке новой картинки эти режимы отменяются.

Для включения того или иного режима вращения используйте следующие кнопки пульта ДУ:

Вверх -инвертный/нормальный ...Вниз -зеркальный/ нормальный
Влево - повернуть влево ...Вправо -повернуть вправо

● Увеличение изображения (ZOOM)

Возможность увеличения изображения 25%,50%,100%,150% and 200%. Для входа в режим увеличения изображения нажмите кнопку ZOOM. При этом экранное сообщение (“Zoom On”) будет подтверждать Ваш выбор. Используйте кнопки **FWD** и **REV** для увеличения/уменьшения. Также используйте кнопки направления для перемещения изображения в любом направлении.

■ MP3 СОВМЕСТИМОСТЬ

● ЗАПУСК

1. Вставьте диск с записью MP3 файлов в DVD плеер. При этом автоматически откроется меню диска.

Для перехода и выбора главы используйте кнопки , а для подтверждения выбора нажмите кнопку **ENT/PLAY**.

3. Для перехода и выбора песни используйте кнопки , а для запуска воспроизведения выбранной песни нажмите кнопку **ENT/PLAY**.

● КОРНЕВОЕ МЕНЮ MP3



- Для входа в корневое меню MP3 диска при воспроизведении, пожалуйста, дважды нажмите кнопку **STOP** на пульте ДУ.

- Для входа в корневое меню MP3 диска в режиме ОСТАНОВКА, пожалуйста, нажмите один раз кнопку **STOP** на пульте ДУ.

● ВЫБОР ПЕСНИ

Непосредственный выбор песни осуществляется с помощью цифровых кнопок ... , а также **+10**.

Например: Если Вы хотите выбрать песню 25, Вам надо нажать кнопку **+10** дважды, а затем нажать кнопку **5**.

В режиме **ОСТАНОВКА** Вы можете также использовать кнопки     для перехода и выбора главы/песни; для подтверждения нажмите кнопку **ENT/PLAY**.

• **УСКОРЕННАЯ ПЕРЕМОТКА ВПЕРЕД/НАЗАД**

В режиме воспроизведения для ускоренной перемотки вперед/назад используйте кнопки **FWD** и **REV**.

При нажатии кнопки **FWD** или **REV** скорость воспроизведения меняется в циклическом порядке: 1→ 2→ 3→ 4→ Воспроизведение→ 1...

При нажатии кнопки **ENT/PLAY** при ускоренной перемотке вперед/назад возобновляется обычное воспроизведение.

• **ПЕРЕХОД**

При воспроизведении используйте кнопки **NEXT** или **PREV** для перехода вперед или назад.

• **ПАУЗА**

При воспроизведении используйте кнопку **PAUSE** для включения режима **ПАУЗА** воспроизведения.

Для возобновления нормального воспроизведения нажмите кнопку **ENT/PLAY** или **PAUSE**.

• **ОСТАНОВКА**

Для остановки воспроизведения нажмите кнопку **STOP**.

Примечания:

1. В случае, когда все MP3 файлы записаны в одном корневом каталоге (т. е. нет подкаталогов) меню отсутствует.
2. Иногда время загрузки MP3 диска потребует несколько большее время; при этом все другие функции (**ОСТАНОВКА** или **ИЗВЛЕЧЕНИЕ**) будут недоступны.
3. Даже если диск содержит несколько подкаталогов, на экране отображается только название каталога, где размещаются файлы MP3.
4. Если DVD плеер не используется, извлеките диск и выключите устройство (нажмите кнопку **POWER**).

ДОПОЛНИТЕЛЬНАЯ ИНФОРМАЦИЯ

■ СЛОВАРЬ

• DTS ®

DTS ® - аббревиатура с англ. Digital Theater System. DTS ® Digital Surround – это система кодировки, которая формирует 5.1 каналов аудио звучания 48 кГц/20 бит профессионального качества.

• AC-3 (Dolby ® Digital)

Звуковая система, разработанная Dolby Laboratories, которая придает аудио звучанию эффект “окружения” кинотеатра в случае, если DVD плеер подключен к Dolby Digital 5.1-канальному процессору или усилителю.

• MPEG

Слово MPEG - аббревиатура с англ. Moving Picture Experts Group. Это международный стандарт сжатия аудио. Используемый на VCD MPEG1 согласуется с 2-канальным стерео. MPEG2, используемый в DVD, согласуется с 7.1-канальным “surround”. Подключившись к MPEG декодеру или A/B усилителю со встроенным MPEG декодером, можно воспроизводить MPEG аудио с DVD дисков, записанных в этом формате.

• ДИНАМИЧЕСКИЙ ДИАПАЗОН

Динамический диапазон это разница между максимальным и минимальным уровнем звуков. Звучание фильмов, характеризующееся очень широким динамическим диапазоном, первоначально предназначено для кинотеатров, что иногда не пригодно для домашнего использования. В зависимости от условий помещения просмотра, функция динамического диапазона может уменьшить степень мгновенного изменения звука во время воспроизведения. При просмотре фильмов в ночное время рекомендуется включить эту функцию для того, чтобы избежать неожиданного громкого звука.

• СУБТИТРЫ

Субтитры это титры, наложенные на фильмы и др. На одном DVD диске могут быть записаны субтитры на 32-х различных языках. При этом для выбора необходимого Вам языка может быть использована функция субтитров.

• СКРЫТЫЕ ТИТРЫ

Скрытые титры это стандартизированный метод кодировки текста в телевизионный сигнал NTSC. При этом телевизор может показывать текст только при наличии встроенного декодера. Скрытые титры также

могут присутствовать на DVD, видеокассетах, передаваться по кабельному телевидению и т. д.

• РЕГИОНАЛЬНАЯ ИНФОРМАЦИЯ

Этот DVD плеер произведен в соответствие с региональной информацией, записанной на DVD диске. Если региональный номер, указанный на DVD диске, не соответствует региональному номеру этого DVD плеера (региональный номер находится на задней панели DVD плеера), этот DVD плеер не сможет воспроизводить диск. При этом на экране телевизора появится сообщение “РЕГИОН НЕ ДЕЙСТВИТЕЛЕН” (“WRONG REGION”). Ниже приведены регионы и их соответствующие региональные номера.

РЕГИОН 1	США и Канада
РЕГИОН 2	Европа, Япония, Южная Африка, Ближний Восток
РЕГИОН 3	Юго-восточная Азия
РЕГИОН 4	Центральная и Южная Америка, Австралия, Новая Зеландия
РЕГИОН 5	Бывший Советский Союз, Индия, Пакистан, Африка
РЕГИОН 6	Китай

■ ЛИЦЕНЗИИ

Лицензия “Dolby”

Произведено по лицензии Dolby Laboratories. “Dolby”, Pro Logic и символ “двойное D” являются торговыми марками Dolby Laboratories.

Лицензия DTS

“DTS” и “DTS Digital Out” являются торговыми марками Digital Theater Systems, Inc.

■ ПРЕДУПРЕЖДЕНИЯ

В связи с улучшением, спецификации и конструкция этого устройства могут быть изменены без уведомления.

Модифицирование или изменение регионального кода DVD плеера этого домашнего кинотеатра противозаконно.

В СЛУЧАЕ НЕИСПРАВНОСТЕЙ

Прежде чем обратиться за техобслуживанием, определите признаки неисправностей и сделайте некоторые проверки, как показано ниже.

Признак	Возможные причины	Проверки
Не включается	Возможно, штепсель не подключен соответствующим образом к розетке переменного тока	Необходимо проверить подключение штепселя к розетке переменного тока
Выключение устройства	Возможно, срабатывает функция автоматического выключения	Отметьте, что выключение происходит автоматически в режиме остановки через 20 мин (функция автоматического выключения). Необходимо включить просто устройство еще раз
Подставка для диска не закрывается	Возможно, диск не вставлен соответствующим образом	Необходимо вставить соответствующим образом диск еще раз
Устройство не воспроизводит	Возможно: - устройство отключено; - диск не вставлен (на экране появится сообщение "no disk"); - диск вставлен не той стороной (на экране появится сообщение "no disk"); - диск грязный или деформированный; - произошла конденсация в устройстве	Необходимо: - включить устройство; - вставить диск; - извлечь и вставить диск правильной стороной (ярлык должен быть сверху); - очистить поверхность или заменить диск; - включить устройство за 1-2 часа до эксплуатации
Несоответствующее воспроизведение	Возможно: - плохой диск; - VCD (MPEG1)	Необходимо: - заменить диск; - использовать DVD
Нет аудио	Возможно: - замедленное или ускоренное воспроизведение; - аудио разъемы не подключены; - громкость ТВ минимальная; - неправильная установка меню АУДИО ВЫХОД	Необходимо: - нажать кнопку [PLAY] для возобновления обычного воспроизведения; - проверить аудио соединения; - настроить громкость ТВ; - проверить установки меню АУДИО ВЫХОД
Нет видео	Возможно: - видео оборудование отсоединено; - неправильные установки меню НАСТРОЙКА ТВ	Необходимо: - проверить видео соединения; - проверить установки меню НАСТРОЙКА ТВ
Пульт ДУ не работает	Возможно: - в пульте ДУ нет батареек; - разрядились батарейки; - пульт ДУ не направлен на "приемник" сигналов пульта ДУ	Необходимо: - вставить батарейки; - заменить батарейки на новые; - направить пульт ДУ на "приемник" сигналов пульта ДУ

Признак (DVD)	Возможные причины	Проверки
Нет воспроизведения, даже когда выбрана глава	Возможно, используются ограничения для просмотра (от детей)	Необходимо проверить настройки меню РОДИТЕЛЬСКИЙ
Язык аудио или субтитров не тот, что выбран в начальной установке	Возможно, выбранный язык не имеется на диске	Необходимо выбрать другой язык
Язык меню экранных сообщений не тот, который вы хотите	Возможно, неправильная установка языка меню экранных сообщений	Необходимо проверить настройки языка меню экранных сообщений
Язык аудио или субтитров не изменяется	Возможно, диск содержит только один язык. Возможно, необходимо обратиться к меню DVD	Необходимо проверить содержание диска
Забыли пароль (для ограничения просмотра – от детей)		Необходимо набрать "3308" для аннулирования забытого пароля, а затем ввести новый
Яркость видео изображения меняется при воспроизведении	Возможно, DVD плеер подключен к телевизору через видеоманитофон	Необходимо подключить DVD плеер непосредственно к телевизору

СПЕЦИФИКАЦИИ

ВИДЕО

Видео система	NTSC 525/60 Гц	
SCART (или компонентный видео разъем)	/	
S-видео разъем	Уровень выхода Y	1Vp-p (75 Ω)
	Уровень выхода C	0,286 Vp-p (75 Ω) NTSC
Композитный видео разъем	1Vp-p (75 Ω)	
Горизонтальное разрешение	> 500 линий	
Соотношение "сигнал-шум"	> 60 дБ	

АУДИО

Частота	20 Гц ... 20 кГц	
Динамический диапазон	>90 дБ / 80 дБ (для усилителя)	
Отношение "сигнал-шум"	>90 дБ / 80 дБ (для усилителя)	
Искажение	Менее 0,01% / 0,1% (для усилителя)	
Уровень сигнала	2 Vrms / 1,5 Vrms (для усилителя)	
Мощность усилителя (макс)	30 Вт x 6	

ОБЩИЕ

Источник питания	110-240 В, 50/60 Гц	
Потребляемая мощность	Для DVD: <20 Вт (~5 Вт в режиме ожидания)	
	При вкл. усилителя: <100 Вт (~9 Вт в режиме ожидания)	
Масса	3,5 кг	
Габариты (Ш x Г x В)	430 мм x 310 мм x 80 мм	
Температурные пределы (при эксплуатации)	+5 °С ... +40 °С	
Пределы по влажности (при эксплуатации)	5% ... 90% (без конденсации)	

Примечания:

1. Спецификации могут быть изменены без предварительного уведомления.
2. Масса и габариты приблизительны.