

Инструкция по эксплуатации

На русском языке

Содержание

Кнопки и индикаторы передней/боковой панели	31
Разъемы и входы задней панели	31
Кнопки пульта дистанционного управления (пульта ДУ)	32
Предлагаемые возможности и функции	33
Меры безопасности и предосторожности	34
Перед включением телевизора	37
Подсоединение антенны	37
Подсоединение к сети переменного тока	37
Установка батареек в пульт ДУ	37
Включение/выключение телевизора	39
Включение телевизора	39
Выключение телевизора	39
Эксплуатация телевизора	39
Регулировка уровня громкости / Приглушение звука	39
Непосредственный выбор программ / Последовательный выбор программ / Вызов предыдущей программы	40
Переключение между режимами TV и AV / Отображение номера программы	40
Формат экрана	40
Сканирование каналов	41
Таймер сна	41
Календарь	41
Игры	41
Другие кнопки пульта ДУ	41
Система меню	42
Вызов главного меню	42
Подменю НАСТРОЙКА	42
Подменю ИЗОБРАЖЕНИЕ	44
Подменю ЗВУК	44
Подменю УСТАНОВКИ	44
Подменю ВРЕМЯ	46
Подменю ЗАПРЕТЫ	47
Телетекст	48
Подключение видеомagniтофона и других устройств	49
Советы	51
В случае неисправностей	51
Технические характеристики	53
Рекомендации	54

Кнопки и индикаторы передней/боковой панели

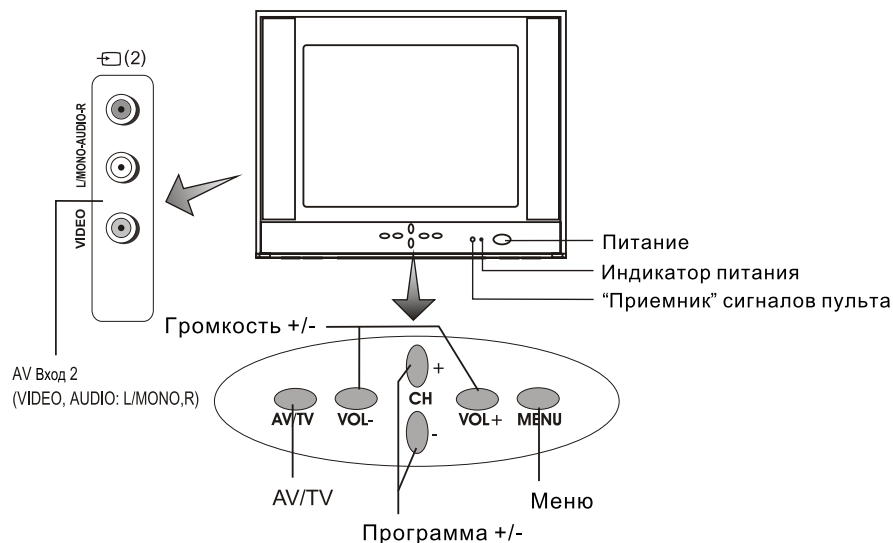

Разъемы и входы задней панели

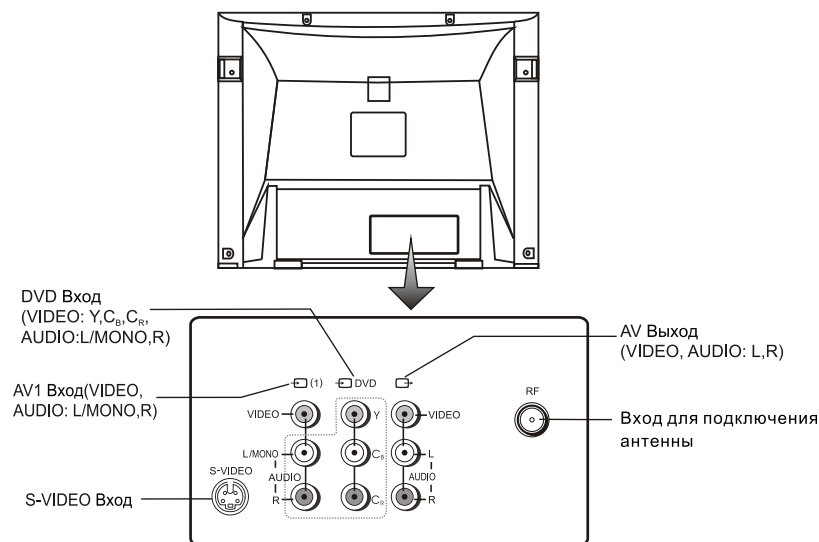

Кнопки пульта дистанционного управления (пульта ДУ)

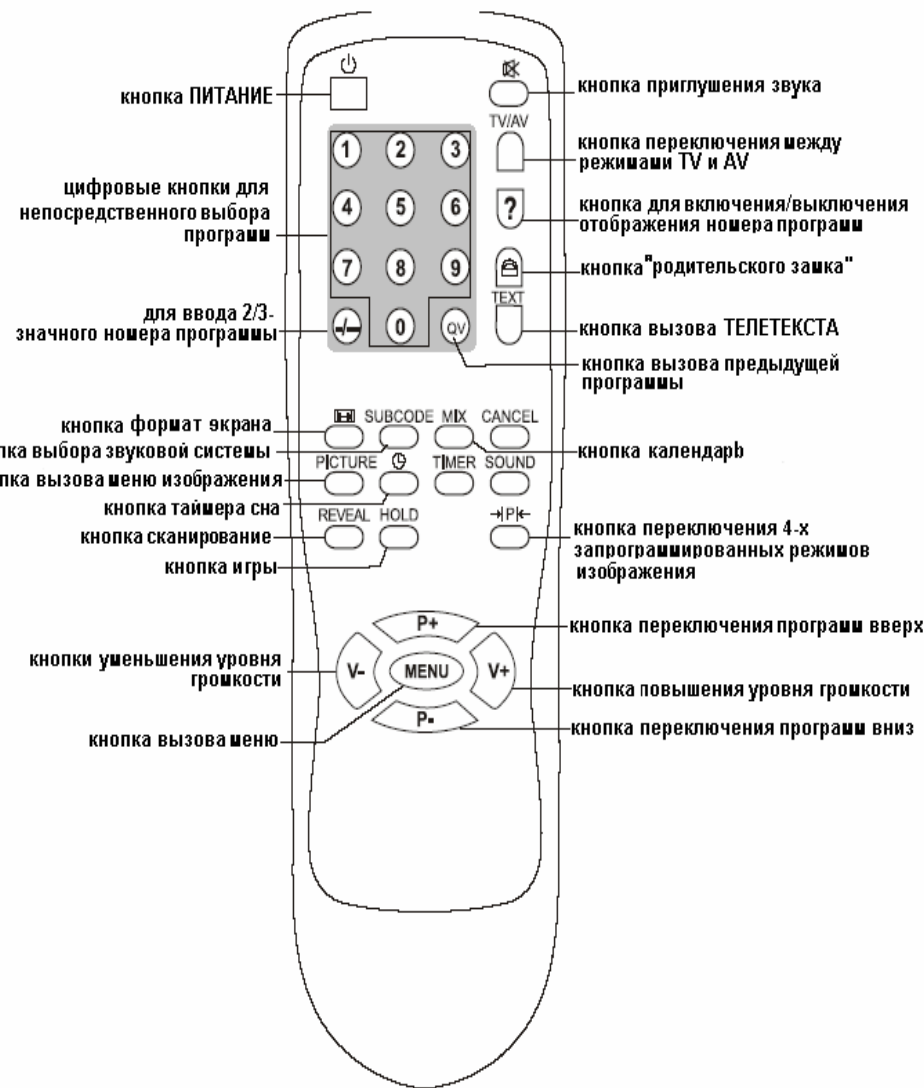

Предлагаемые возможности и функции

- 14-дюймовый цветной телевизор с управлением от пульта ДУ
- Мультисистемность (системы приема телевизионного вещания и видео воспроизведения – PAL/ SECAM B/G, D/K; системы AV – PAL, SECAM, NTSC - 3.58 МГц/ 4.43 МГц)
- Система настройки VST (Voltage Synthesize Tuning), обеспечивающая возможность настройки одной программы на нескольких каналах
- Цифровая схема I²C управления магистралью
- Усовершенствованная схема усиления контрастности изображения на черном фоне
- 200 каналов в диапазонах VHF (МВ), UHF (ДМ) и кабельного телевидения
- Возможность настройки и приема программ кабельного телевидения
- Автоматическая и ручная настройка программ (ручная настройка в обоих направлениях)
- Удобное и легкое управление телевизором через систему экранного меню
- Выбор языка сообщений экранного меню (русский, украинский, английский и др.)
- Непосредственный выбор программы
- Переключение между двумя последними программами
- Телетекст (10 стр)
- 2 x аудио/видео (AV) входа, 1 x аудио/видео (AV) выход, 1 x S-VIDEO вход и 1 x компонентный YCrCb вход
- Стерео AV
- Четыре предустановленных режима изображения
- Таймер “сна” (для установки промежутка времени, по истечении которого телевизор автоматически переключается в состояние “ожидания”)
- Таймер включения/выключения
- “Родительский замок” и “гостевой замок” (путем программирования можно ограничивать полный доступ к просмотру выбранных программ (“Родительский замок”) или ограничивать доступ к некоторым его функциям (“гостевой замок”))
- Автоматическое выключение звука и голубой фон в случае отсутствия телевизионного сигнала
- Автоматическое переключение телевизора в состояние “ожидания” через 15 мин после окончания трансляции программ
- Встроенный календарь и игры

Меры безопасности и предосторожности

1. Установка

Рекомендуется установить телевизор на ровной поверхности. В целях обеспечения надежной вентиляции и предотвращения падения его при возникновении нестандартных ситуаций (например, землетрясение) оставьте как минимум по 10...15 см свободного пространства вокруг телевизора (см. рис. справа) и не ставьте на верхнюю его панель никаких предметов.

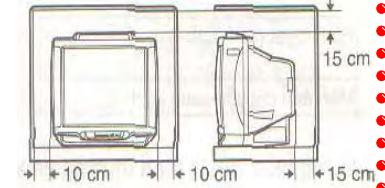

Не рекомендуется устанавливать телевизор:

- в тесно заставленных местах или на мебели,
- в местах подверженных прямым солнечным лучам и высокой температуре,
- в местах подверженных увлажнению и запыленности,
- а также в непосредственной близости от приборов, создающих сильные магнитные и электрические поля.

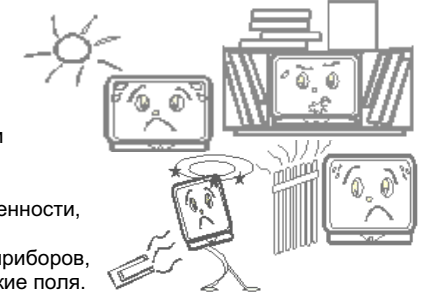

В случае необходимости перемещения телевизора рекомендуется делать это, как минимум двоим людям. При этом необходимо быть осторожным и внимательным, и особенно следить за тем, чтобы не ударить телевизор о какие-нибудь предметы и не повредить поверхность кинескопа.

2. Вентиляция

Все отверстия и прорези в корпусе этого телевизора предназначены для обеспечения надлежащего его охлаждения методом вентиляции. Поэтому никогда не устанавливайте телевизор в местах с недостаточной вентиляцией и для предотвращения перегрева телевизора ни в коем случае не закрывайте эти отверстия.

3. Вода и влажность

Не эксплуатируйте телевизор в местах с повышенным уровнем влаги (особенно в ванных комнатах, вблизи раковины на кухне, рядом со стиральной машиной) и старайтесь не ставить емкости с водой или другими жидкостями на телевизор или в непосредственной близости от него. Не допускайте попадания воды на телевизор и в отверстия в корпусе телевизора, и ни в коем случае не эксплуатируйте его под дождем.

В случае попадания воды в отверстия в корпусе телевизора рекомендуется немедленно отключить его от сети переменного тока, т. е. отсоединить шнур питания от розетки сети переменного тока, и вызвать мастера по обслуживанию.



4. Посторонние предметы

Не допускайте попадания посторонних предметов в отверстия в корпусе телевизора.

В случае попадания посторонних предметов в отверстия в корпусе телевизора рекомендуется немедленно отключить его от сети переменного тока, т. е. отсоединить шнур питания от розетки сети переменного тока, и вызвать мастера по обслуживанию.



5. Источник питания

Этот телевизор работает только от сети переменного тока 220 В и частотой 50 Гц (90-260 В, 50-60 Гц). Не рекомендуется подключать этот телевизор к источникам напряжения со значениями напряжения и частоты, которые отличаются от указанных.

6. Шнур питания

Шнур питания телевизора должен быть проложен таким образом, чтобы не допустить его защемление другими предметами (например, самим телевизором). Помните, что повреждение шнура питания и вилки может быть причиной пожара и удара электрическим током.

Особое внимание уделите также месту соединения шнура с вилкой, розетке сети переменного тока и месту выхода шнура из телевизора.

7. Молния

Во время грозы всегда отключайте телевизор от сети переменного тока (при этом рекомендуется не только выключить кнопку "Питание", но и отсоединить шнур питания от розетки сети переменного тока), а также отсоедините от телевизора антенну.

8. Длительное отсутствие

Перед тем, как уехать из дома на длительное время всегда отключайте телевизор от сети переменного тока. При этом рекомендуется не только выключить кнопку "Питание", но и отсоединить шнур питания от розетки сети переменного тока.



9. Режим ожидания

При выключении этого телевизора при помощи пульта ДУ или при использовании "таймера сна" телевизор переводится в состояние "ожидания". При этом в нем все еще действует слабый ток. Поэтому в целях дополнительной безопасности и экономии электроэнергии рекомендуется всегда отключать телевизор от сети переменного тока, т. е. отсоединить шнур питания от розетки сети переменного тока (например, на ночь перед сном).

10. Чистка

Перед чисткой всегда отключайте телевизор от сети переменного тока, т. е. отсоедините шнур питания от розетки сети переменного тока. При чистке не используйте жидкие чистящие средства и аэрозоли. Чистку производите мягкой, чистой и слегка влажной тканью.



11. Неисправности и замена деталей

В случае обнаружения каких-либо неисправностей (неполадок, дефектов, и пр. как-то дым, странные звуки или запахи, и т. п.) в телевизоре рекомендуется немедленно отключить его от сети переменного тока, т. е. отсоединить шнур питания от розетки сети переменного тока, и вызвать мастера по обслуживанию.

Ни в коем случае не пытайтесь самостоятельно ремонтировать или снимать заднюю крышку телевизора, это может привести к поражению электрическим током и др.

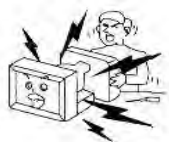

В случае необходимости произвести замену некоторых деталей телевизора убедитесь в том, что специалист производящий замену, использует детали аналогичные заменяемым или имеющие те же характеристики. Неквалифицированная замена деталей телевизора может привести к возгоранию, поражению электрическим током и др.

12. Обслуживание

Обслуживание телевизора должны производить только квалифицированные специалисты. Ни в коем случае не пытайтесь самостоятельно ремонтировать или снимать заднюю крышку телевизора, это может привести к поражению электрическим током и др.

13. Многократное включение/выключение





В целях увеличения срока службы телевизор не рекомендуется многократно повторять шаг включения/выключения телевизора.

УПАКОВКА

Упаковочный материал и приспособления изготовлены из материала, который может использоваться для дальнейшей переработки. Не разрешайте детям играть с упаковочным материалом.

ВНИМАНИЕ!

Любое вмешательство в регулировку, в особенности изменение уровня напряжения и замена лучевой трубки, может привести к увеличению уровня излучения. Телевизор, подвергнувшийся такого рода регулировкам и модификациям, больше не считается соответствующим этой лицензии и не может эксплуатироваться в дальнейшем.

ВНИМАНИЕ	
ОПАСНОСТЬ ПОРАЖЕНИЯ ЭЛЕКТРИЧЕСКИМ ТОКОМ	
	
	Символ молнии со стрелкой на конце, ограниченный равносторонним треугольником, предназначен для предупреждения пользователей о наличии неизолированных частей и деталей, которые могут представлять опасность поражения электрическим током.
	Восклицательный знак, ограниченный равносторонним треугольником, предназначен для предупреждения пользователей о наличии специальных и важных инструкций по регулировке и обслуживанию аппарата.

Перед включением телевизора

Подсоединение антенны

Для получения оптимального качества изображения и звука необходимы внешняя антенна (локальная или общая унифицированная), соответствующий кабель (коаксиальный с сопротивлением 75 Ом) и соответствующий терминальный штепсель.

Рекомендуется аккуратно вставить коаксиальный антенный штепсель кабеля в разъем для подключения антенны на задней панели телевизора.

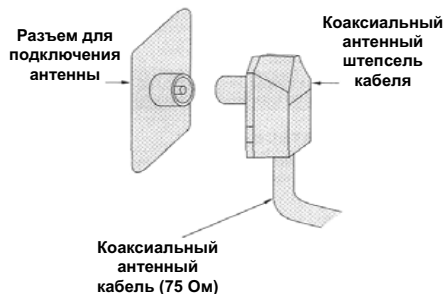

Примечания:

1. Если используется унифицированная антенная система, Вам может понадобиться соответствующий кабель и штепсель для соединения стенной антенной розетки с телевизионным приемником.
2. Как уже отмечалось, рекомендуется использовать коаксиальный кабель с сопротивлением 75 Ом. При этом использование такого коаксиального кабеля с сопротивлением 75 Ом предотвращает возникновение возможных помех и нежелательных волн. В случае использования других кабелей (например, с сопротивлением 300 Ом) при подключении антенны рекомендуется использовать специальный трансформатор.
3. В случае использования внешней локальной антенны, во избежание возможных аварий (например, в случае обвала антенны) настоятельно рекомендуется устанавливать антенну вдали от транспортных магистралей, трамвайных линий, высоковольтных линий, и т. д. Также помните, что оголенные участки кабеля в воздухе могут окислиться и стать причиной некачественного приема телевизионного сигнала.
4. В местах со слабым уровнем телевизионного сигнала рекомендуется использовать специальные усилители.
5. Во время грозы, как уже отмечалось, помимо отключения телевизора от сети переменного тока рекомендуется также всегда отключать антенну от телевизора.

Подсоединение к сети переменного тока

Этот телевизор работает только от сети переменного тока 220 В и частотой 50 Гц (90-260 В, 50-60 Гц). Не рекомендуется подключать этот телевизор к источникам напряжения со значениями напряжения и частоты, которые отличаются от указанных.



После распаковки перед подсоединением к сети переменного тока дайте телевизору нагреться (охладиться) до комнатной температуры.

Примечания:

Типы штепселей питания различаются в разных государствах. По этой причине штепсель, показанный на рисунке выше, возможно, не будет совпадать с типом штепселя, которым оборудован Ваш телевизор.

Установка батареек в пульт ДУ

Для установки батареек в пульт ДУ проделайте, пожалуйста, следующие операции:

1. Снимите крышку отсека батареек.

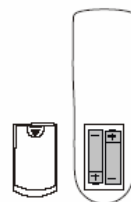

2. Строго соблюдая полярность, установите две батарейки размера AAA в отсек. При этом полярность можно определить по символам "+" и "-" как на батареях, так и внутри батарейного отсека пульта ДУ.
3. Установите крышку отсека батареек на место.



Примечания:

1. Не рекомендуется использовать никель-кадмиевые (Ni-Cd) перезаряжающиеся батареи. Они немного отличаются по форме и действию и не смогут обеспечить желаемой функции.
2. Если пульт ДУ не используется в течение длительного периода, рекомендуется извлечь из него батарейки. Это предотвратит повреждение пульта вследствие утечки из него электролита из батареек.
3. Рекомендуется бережно относиться к пульту ДУ, т. к. падения, удары, воздействие влаги могут повредить пульт ДУ и вызвать несоответствующее его функционирование. Также следует помнить, что неправильное использование батареек (см. рис. ниже) может вызвать утечку электролита, который может вызвать коррозию пульта ДУ или стать причиной разрыва батареек.

Старые батареи



Новые батареи

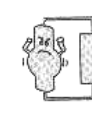

Заменять оба батарейных элемента одновременно

Не совмещать батарейки разных типов (щелочные с угольноцинковыми и т. д.)

Запрещается подзаряжать

4. На рис. ниже показан радиус действия пульта ДУ.

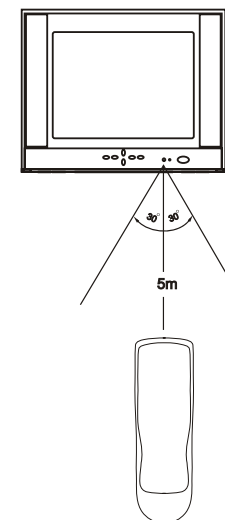

Включение/выключение телевизора

Примечания:

Управление телевизором может осуществляться как с помощью пульта ДУ, так и с помощью органов управления, находящихся на лицевой панели телевизора.

Включение телевизора

Для включения телевизора проделайте, пожалуйста, следующие операции:

1. Нажмите кнопку "Питание" на лицевой панели телевизора. При этом телевизор переключится в режим "ожидание" и индикатор питания загорится красным.
2. Для перевода телевизора из режима "ожидание" в рабочий режим нажмите кнопку "Питания" на пульте ДУ

Как только телевизор переключится из режима "ожидание" в рабочий режим, на экране появится синий фон или настроенная ранее программа.

Выключение телевизора

Для выключения телевизора проделайте, пожалуйста, следующие операции:

1. Для полного выключения телевизора нажмите кнопку "Питание" на лицевой панели телевизора. При этом индикатор питания погаснет.
2. Для переключения телевизора из рабочего режима в режим "ожидание" нажмите кнопку "Питание" на пульте ДУ. При этом звук и изображение пропадут, но индикатор питания будет гореть красным.

Примечания:

Относительно автоматического выключения телевизора смотри соответствующие подразделы раздела "Эксплуатация телевизора". Здесь только следует отметить, что через 15 мин после окончания трансляции программы происходит автоматическое переключение в состояние "ожидания" (в случае если не установлен таймер выключения)

Эксплуатация телевизора

Примечания:

1. Как уже отмечалось, управление телевизором может осуществляться как с помощью пульта ДУ, так и с помощью органов управления, находящихся на лицевой панели телевизора. В данной инструкции приведено описание в основном использования пульта ДУ, который разработан с таким расчетом, чтобы дать Вам возможность управления всеми функциями аппарата. Основные функции будут описаны в соответствующих подразделах раздела "Система меню". Те же функции, управление которыми не требует использования системы меню, описаны в текущем подразделе.
2. При чтении данного подраздела смотрите также раздел "Кнопки пульта дистанционного управления (пульта ДУ)", где Вы сможете найти требуемые кнопки.

Регулировка уровня громкости / Приглушение звука

1. С помощью кнопки **уменьшения/повышения уровня громкости**, расположенных на пульте ДУ или на передней панели телевизора, Вы можете **изменять уровень громкости**. При этом:
 - для увеличения уровня громкости нажмите кнопку "V+";
 - для уменьшения уровня громкости нажмите кнопку "V-".

При нажатии любой из этих кнопок на экране появится шкала и цифровое значение уровня громкости.

Примечания:

Следует отметить, что уровень громкости изменяется от 0 до 100.

2. С помощью кнопки **приглушения звука**, расположенной на пульте ДУ, Вы можете **полностью приглушить звук**. При этом:
 - для полного приглушения звука нажмите один раз эту кнопку;
 - для восстановления нормального уровня звука нажмите еще раз эту кнопку.

Непосредственный выбор программ / Последовательный выбор программ / Вызов предыдущей программы

1. С помощью **цифровых кнопок 0, 1, 2, 3, 4, 5, 6, 7, 8, 9**, а также кнопки "выбор цифрового разряда" (-/--) расположенных на пульте ДУ, Вы можете **осуществлять непосредственный выбор программ**. При этом Вы можете **вводить**:

- **номер программы, состоящий из одной цифры** (напр., для ввода номера **8** нажмите кнопку "-/--" несколько раз, пока на экране не появится надпись "-"; потом нажмите "8");
- **номер программы, состоящий из 2-х цифр** (напр., для ввода номера **18** нажмите кнопку "-/--" несколько раз, пока на экране не появится надпись "--"; потом нажмите кнопку "1", а затем кнопку "8");
- **номер программы, состоящий из 3-х цифр** (напр., для ввода номера **168** нажмите кнопку "-/--" несколько раз, пока на экране не появится надпись "---"; потом нажмите кнопку "1", затем кнопку "6", а затем кнопку "8").

После ввода требуемого номера программы на экране появится цифровое значение этой новой программы.

Примечания:

Максимальное количество каналов 200, т. е. 0...199.

2. С помощью кнопок **переключения программ вверх/вниз**, расположенных на пульте ДУ или на передней панели телевизора, Вы можете **последовательно выбирать программы**. При этом:
 - для выбора следующей программы нажмите кнопку "P+";
 - для выбора предыдущей программы нажмите кнопку "P-".

При нажатии любой из этих кнопок на экране появится цифровое значение новой программы.

3. С помощью кнопки **вызова предыдущей программы QV**, расположенной на пульте ДУ, Вы можете **переключаться между двумя последними программами (текущей и предыдущей)**.

Например : введите программу 9, а затем – программу 3. Теперь при нажатии кнопки **вызова предыдущей программы QV** телевизор переключится на программу 9; при повторном нажатии этой же кнопки – на программу 3 и т. д.

Переключение между режимами TV и AV / Отображение номера программы

С помощью кнопки **переключения между режимами TV** (режим просмотра телевизионных программ) и **AV** (режим просмотра видео) (кнопка "AV/TV", расположена на пульте ДУ, или кнопка "TV/AV", расположена на передней панели телевизора) Вы можете **переключаться между режимами TV и AV**.

При этом:

- для **переключения** из режима **TV** в режим **AV** нажмите любую из этих кнопок: "AV/TV", расположенную на пульте ДУ, или "TV/AV", расположенную на передней панели телевизора;
- для **возвращения** в режим **TV** необходимо еще раз нажать любую из этих кнопок.

С помощью кнопки **для включения/выключения отображения номера программы** (кнопка "?"), расположенной на пульте ДУ, Вы можете **включить/выключить режим отображения номера программы**.

Примечания:

Если установлены часы, то в режиме отображения номера программы текущее время будет также отображаться, как и системы цветности и звука.

Формат экрана

С помощью кнопки **"формат экрана" [E]**, расположенной на пульте ДУ, Вы можете **настроить формат экрана**. При этом при каждом нажатии этой кнопки формат экрана изменяется в следующем циклическом порядке: УВЕЛИЧЕННЫЙ -> ШИРОКИЙ -> НОРМАЛЬНЫЙ.

Сканирование каналов

С помощью кнопки “сканирование программ” (кнопка “REVEAL”), расположенной на пульте ДУ, Вы можете **войти в режим сканирования программ (начиная с программы 0 будет автоматическое поочередное переключение программ и при этом каждая программа будет отображаться в течение 2 сек)**. При повторном нажатии этой кнопки Вы выберете текущую отображаемую программу для дальнейшего ее просмотра.

Таймер сна

С помощью кнопки “таймер сна” (кнопка “⏻”), расположенной на пульте ДУ, Вы можете **установить промежуток времени, по окончании которого телевизор автоматически переключится в состояние “ожидания”**.

При этом установка промежутка времени, через которое осуществляется автоматическое переключение телевизора в состояние “ожидания”, осуществляется повторным нажатием этой кнопки “⏻” и в следующем циклическом порядке: 120 ->90 ->60 ->50 ->40 ->30 ->20 ->15 ->10 ->5 ->0 ->120 -> ---

Календарь

С помощью кнопки “календарь” (кнопка “MIX”), расположенной на пульте ДУ, Вы можете **просмотреть календарь**. При этом для того, чтобы **войти в режим календаря** необходимо нажать кнопку “MIX”, а для **просмотра значений календаря** необходимо пользоваться кнопками “P+”/“P-” (года) и “V+”/“V-” (месяцы).



Игры

Как уже отмечалось, одной из особенностей предлагаемых телевизоров есть наличие **игр**. Для **входа в режим игр** нажмите, пожалуйста, кнопку “игры” (кнопка “HOLD”) на пульте ДУ.

Примечания:

Ниже ознакомьтесь с правилами игры:

Игра 1. Ящики (при одноразовом нажатии кнопки “игры”)

Цель: дотолкать все “ящики” в места назначения;

Правила: для управления человеком, а также для толкания “ящиков” используйте кнопки управления меню; для перехода между предыдущим / последующим уровнем используйте кнопки “1” или “2” соответственно на пульте ДУ; для начала новой игры нажмите кнопку “MENU” на пульте ДУ;

Выход: нажать кнопку “?” на пульте ДУ.



Игра 2. Числа (при 2-х нажатиях кнопки “игры”)

Цель: угадать число;

Правила: для ввода чисел используйте числовые кнопки пульта ДУ; для начала новой игры нажмите кнопку “MENU” на пульте ДУ;

Выход: нажать кнопку “?” на пульте ДУ.



Игра 3. Акула (при 3-х нажатиях кнопки “игры”)

Правила: для изменения направления движения акулы используйте кнопки управления меню на пульте ДУ; для начала новой игры нажмите кнопку “MENU” на пульте ДУ

Выход: нажать кнопку “?” на пульте ДУ.

Другие кнопки пульта ДУ

Описания назначения других кнопок будут приведены в соответствующих подразделах раздела “Система меню”, а также в разделе “Телетекст”.

Система меню

Примечания:

1. Этот телевизор оснащен системой меню, которая значительно облегчает управлять его многочисленными функциями. С помощью системы меню телевизор управляется простым выбором команд, появляющихся на экране аппарата. Все функции системы меню будут описаны в текущем разделе.
2. При чтении данного подраздела смотрите также раздел “Кнопки пульта дистанционного управления (пульта ДУ)”, где Вы сможете найти требуемые кнопки.

Вызов главного меню

Для **входа в главное меню, а также выбора иных подменю** необходимо нажимать кнопку “MENU” (на лицевой панели или на пульте ДУ). При этом для выбора тех или иных пунктов в подменю, а также для изменения параметров этих пунктов, используйте кнопки **управления меню** на пульте ДУ или кнопки “P+”, “P-”, “V+”, “V-” на пульте ДУ или на лицевой панели телевизора (в дальнейшем будем называть **все эти кнопки кнопками управления меню**).

Подменю НАСТРОЙКА

В подменю НАСТРОЙКА Вы можете **осуществить:**

- **автоматический поиск программ с запоминанием;**
- **ручной поиск программ с запоминанием;**
- **отмену запоминания;**
- **точную подстройку программ с запоминанием;**
- **включить / выключить автоматическую подстройку частот;**
- **сортировку программ в необходимом порядке.**



Для включения **автоматического поиска программ с авто-запоминанием** в подменю **НАСТРОЙКА** проделайте, пожалуйста, следующие операции:

1. используя кнопку “MENU” войдите в подменю **НАСТРОЙКА**;
2. используя кнопки **управления меню**, выберите пункт **АВТО ПОИСК**;
3. используя кнопки **управления меню**, включите авто-поиск с последующим авто-запоминанием.

Примечания:

1. Следует отметить, что максимально возможное количество запомненных программ 255 (0...199).
2. В случае, если какие-либо программы не запомнились в процессе авто-поиска следует настроить эти программы в **процессе ручной настройки** (см. ниже).

Для включения **ручного поиска программ с запоминанием** в подменю **НАСТРОЙКА** проделайте, пожалуйста, следующие операции:

1. используя кнопку “MENU” войдите в подменю **НАСТРОЙКА**;
2. используя кнопки **управления меню** выберите пункт **ПРОГРАММА** этого подменю и установите номер программы (Вы также можете выбрать диапазон в пункте **ДИАПАЗОН**, если Вы знаете в каком диапазоне искомая программа);
3. используя кнопки **управления меню** выберите пункт **ПОИСК** этого подменю;
4. используя кнопки **управления меню** осуществите ручной поиск с последующим авто-запоминанием. При нахождении ближайшей программы поиск прекратится и произойдет автоматическое запоминание этой найденной программы под выбранным номером.

Примечания:

1. Все перечисленные выше шаги можно проделать много раз и настроить все программы, вводя постоянно новый номер программы (как описано выше).
2. Иногда даже в процессе ручного поиска программ не всегда качество изображения или/и звука может Вас удовлетворить. Это может быть причиной, например, погодных условий (например, в ясную и солнечную погоду качество изображения и звука этой программы отличное, однако в непогоду – плохое). В этом случае может быть полезна функция “отмена запоминания программ”, которая настраивается в пункте **ПРОПУСК** данного подменю (**НАСТРОЙКА**) (см. ниже).

Для включения функции **“отмена запоминания программ”** в подменю **НАСТРОЙКА** проделайте, пожалуйста, следующие операции:

1. используя кнопку **“MENU”** войдите в подменю **НАСТРОЙКА**;
2. используя кнопки **управления меню**, выберите пункт **ПРОГРАММА** этого подменю;
3. используя кнопки **управления меню**, выберите также номер программы, запоминание которой Вы хотите отменить;
4. используя кнопки **управления меню**, выберите пункт **ПРОПУСК** этого подменю;
5. используя кнопки **управления меню**, выберите **ВКЛ** в этом пункте **ПРОПУСК** этого подменю.

Примечания:

1. Для возврата этой программы в память необходимо используя цифровые кнопки пульта ДУ ввести номер этой программы у пункте **ПРОГРАММА** этого подменю, а потом повторить шаги 1, 4 и 5 (как описано выше), установив в пункте **ПРОПУСК** этого подменю **ВЫКЛ**.
2. Если в процессе авто-поиска и поиска запомненные программы характеризуются некачественным изображением или/и звуком – Вы можете воспользоваться пунктом **ТОЧН РЕГУЛИРОВКА** данного подменю **НАСТРОЙКА** (см. ниже).

Для включения **точной подстройки программ с запоминанием** в подменю **НАСТРОЙКА** проделайте, пожалуйста, следующие операции:

1. используя кнопку **“MENU”** войдите в подменю **НАСТРОЙКА**;
2. используя кнопки **управления меню**, выберите пункт **ПРОГРАММА** этого подменю;
3. используя кнопки **управления меню**, выберите также номер программы, которую Вы хотите точно подстроить;
4. используя кнопки **управления меню**, выберите пункт **ТОЧН РЕГУЛИРОВКА** этого подменю;
5. используя кнопки **управления меню**, осуществите точную постройку этой программы. Все перечисленные выше шаги можно проделать много раз и подстроить все программы, вводя постоянно новый номер программы (как описано выше).

Примечания:

Вы можете включить режим автоматической подстройки частоты программы в пункте **AFT** этого подменю **НАСТРОЙКА** (см. ниже).

Для включения **автоматической подстройки программ** в подменю **НАСТРОЙКА** проделайте, пожалуйста, следующие операции:

1. используя кнопку **“MENU”** войдите в подменю **НАСТРОЙКА**;
2. используя кнопки **управления меню**, выберите пункт **AFT** этого подменю;
3. используя кнопки **управления меню**, выберите **ВКЛ** в этом пункте.

Примечания:

Иногда даже после всех проделанных выше операций изображение и звук программы не качественные. Возможно, необходимо установить другую систему цветности, которая настраивается в пункте **СИСТЕМА ЦВЕТА** в подменю **УСТАНОВКИ** и/или другую систему звука, которая устанавливается в пункте **СИСТЕМА ЗВУКА** в подменю **УСТАНОВКИ** (см. раздел **“ПОДМЕНЮ УСТАНОВКИ”**).

Для **сортировки программ в необходимом порядке** в подменю **НАСТРОЙКА** проделайте, пожалуйста, следующие операции:

1. используя кнопку **“MENU”** войдите в подменю **НАСТРОЙКА**;
2. используя кнопки **управления меню**, выберите пункт **ОБМЕН** этого подменю и нажмите кнопку **“V+”** для входа в подменю **ОБМЕН**;
3. используя кнопки **управления меню**, установите номер программы в пункте **ПРОГРАММА** (т.е. номер, который Вы хотите изменить) и ее новый номер в пункте **ВОЗВРАТ**;
4. используя кнопки **управления меню**, выберите пункт **ОБМЕН** этого подменю и нажмите кнопку **“V+”**; при этом программы перенесутся. Все перечисленные выше шаги можно проделать много раз и отсортировать все программы в необходимом порядке.

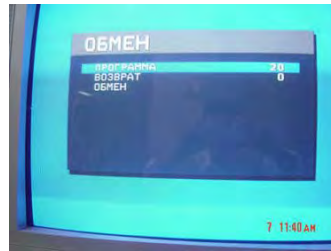

Подменю ИЗОБРАЖЕНИЕ

В подменю **ИЗОБРАЖЕНИЕ** Вы можете установить по Вашему вкусу **следующие параметры изображения**:

- **яркость**;
- **контрастность**;
- **цветность**;
- **резкость**.



Для **регулировки параметров изображения** (яркость, контрастность, цветность, резкость) проделайте, пожалуйста, следующие операции:

1. используя кнопку **“MENU”** войдите в подменю **ИЗОБРАЖЕНИЕ**;
2. используя кнопки **управления меню**, выберите необходимый Вам пункт;
3. используя кнопки **управления меню**, осуществите регулировку этого пункта;
4. следует также отметить, что с помощью кнопки **переключения 4-х предустановленных режимов изображения** (кнопка **→|P|←**), расположенной на пульте ДУ, Вы можете **установить один из 4-х предустановленных режимов изображения** (один из которых может настраиваться Вами). При этом установка определенного одного из 4-х предустановленных режимов изображения осуществляется повторным нажатием этой кнопки, а смена этих 4-х предустановленных режимов изображения осуществляется в циклическом порядке: **СТАНДАРТ** -> **ДИНАМИКА** -> **МЯГКИЙ** -> **УСТАНОВЛЕННЫЙ**

Примечания:

Следует также отметить, что при переключении программ выбранный режим изображения остается.

Подменю ЗВУК

В подменю **ЗВУК** Вы можете установить по Вашему вкусу **следующие параметры звуковой системы**:

- **уровень звука** (хотя для этого более удобны кнопки **V+/-**);
- **включить / выключить автоматическую регулировку уровня громкости звука AVL** (разные программы имеют разные уровни громкости; при включенном AVL уровень громкости всех программ будет одинаковым);
- **включить / выключить режим прослушивания CD** (при подключении к AV / YUV входам).

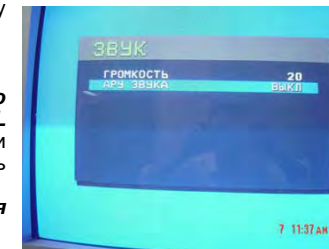

Для **регулировки параметров звуковой системы** (уровня громкости, AVL, режим CD) проделайте, пожалуйста, следующие операции:

1. используя кнопку **“MENU”** войдите в подменю **ЗВУК**;
2. используя кнопки **управления меню**, выберите необходимый Вам пункт;
3. используя кнопки **управления меню**, осуществите регулировку этого пункта;

Подменю УСТАНОВКИ

В подменю **УСТАНОВКИ** Вы можете установить по Вашему желанию **следующие параметры**:

- **выбрать язык сообщений экранного меню (русский, украинский, английский или др.)**;
- **включить/отключить голубой фон (в случае отсутствия ТВ сигнала)**;
- **установить систему цветности**;
- **установить систему звукового сопровождения**;
- **включить / выключить режим усиленной**

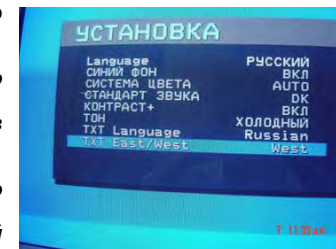

- контрастности на черном фоне;**
- **установить температуру цвета по Вашему вкусу;**
 - **выбрать язык телетекста.**

Для **установки языка сообщений экранного меню** проделайте, пожалуйста, следующие операции:

1. используя кнопку **"MENU"** войдите в подменю **УСТАНОВКИ**;
2. используя кнопки **управления меню**, осуществите установку языка сообщений экранного меню.

Для **включения/выключения голубого фона** проделайте, пожалуйста, следующие операции:

1. используя кнопку **"MENU"** войдите в подменю **УСТАНОВКИ**;
2. используя кнопки **управления меню**, выберите пункт **СИНИЙ ФОН** этого подменю;
3. используя кнопки **управления меню**, осуществите установку (**ВКЛ** или **ВЫКЛ**) в данном пункте.

Для **регулировки системы цветности** проделайте, пожалуйста, следующие операции:

1. используя кнопку **"MENU"** войдите в подменю **УСТАНОВКИ**;
2. используя кнопки **управления меню**, выберите пункт **СИСТЕМА ЦВЕТА** этого подменю;
3. используя кнопки **управления меню**, осуществите выбор системы цветности, при которой изображение наилучшее.

Для **регулировки звукового сопровождения** проделайте, пожалуйста, следующие операции:

1. используя кнопку **"MENU"** войдите в подменю **УСТАНОВКИ**;
2. используя кнопки **управления меню**, выберите пункт **СТАНДАРТ ЗВУКА** этого подменю;
3. используя кнопки **управления меню**, осуществите выбор системы звукового сопровождения, при которой звучание наилучшее.

Примечания:

О системах цветности и системах звукового сопровождения в различных регионах см. таблицу ниже.

Регион	Система	
	Цветность	Звуковое сопровождение
Азия, Средний Восток	PAL	B/G; D/K; I
	SECAM	B/G
Европа	SECAM	D/K
	PAL	D/K; B/G; I
Океания	PAL	B/G
Африка	PAL	I; B/G
	SECAM	B/G

Для **включения/выключения режима усиленной контрастности на черном фоне** проделайте, пожалуйста, следующие операции:

1. используя кнопку **"MENU"** войдите в подменю **УСТАНОВКИ**;
2. используя кнопки **управления меню**, выберите пункт **КОНТРАСТ +** этого подменю;
3. используя кнопки **управления меню**, осуществите установку (**ВКЛ** или **ВЫКЛ**) в данном пункте.

Для **установки температуры цвета** проделайте, пожалуйста, следующие операции:

1. используя кнопку **"MENU"** войдите в подменю **УСТАНОВКИ**;
2. используя кнопки **управления меню**, выберите пункт **ТОН** этого подменю;
3. используя кнопки **управления меню**, осуществите установку температуры цвета (нормальный, холодный, теплый).

Для **установки языка телетекста** проделайте, пожалуйста, следующие операции:

1. используя кнопку **"MENU"** войдите в подменю **УСТАНОВКИ**;
2. используя кнопки **управления меню**, выберите пункт **TXT Language (TXT East/West** опциональный и не для всех моделей; активный только при установке TXT Language в позицию Pan-Europe)) этого подменю;
3. используя кнопки **управления меню**, осуществите установку языка телетекста.

Подменю ВРЕМЯ

В подменю **ВРЕМЯ** Вы можете установить по Вашему желанию **следующие параметры**:

- **часы** (т. е. *текущее время*);
- **время включения** (т. е. *время, в которое телевизор переключится из состояния "ожидания" в рабочий режим*), а также *ту программу, на которую Вы желаете, чтобы телевизор переключился из состояния "ожидания" в рабочий режим и периодичность включения (один раз, каждый день)*;
- **время выключения** (т. е. *время, в которое телевизор переключится из рабочего режима в состояние "ожидание"*) и *периодичность выключения (один раз, каждый день)*.

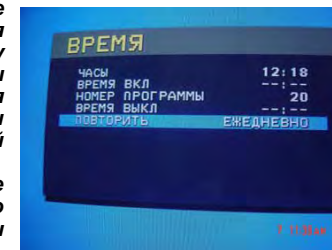

Для **установки часов** (т. е. **текущего времени**) проделайте, пожалуйста, следующие операции:

1. используя кнопку **"MENU"** войдите в подменю **ВРЕМЯ**;
2. используя кнопки **управления меню**, выберите пункт **ЧАСЫ** этого подменю;
3. используя кнопки **управления меню**, осуществите установку текущего времени (кнопка **V-** для часов; кнопка **V+** для минут).

Для **установки времени включения** (т. е. **времени, в которое телевизор переключится из состояния "ожидания" в рабочий режим**), а также **программы, на которую Вы желаете, чтобы телевизор переключился из состояния "ожидания" в рабочий режим и периодичность такого включения (один раз, каждый день)** проделайте, пожалуйста, следующие операции:

1. используя кнопку **"MENU"** войдите в подменю **ВРЕМЯ**;
2. используя кнопки **управления меню**, выберите пункт **ВРЕМЯ ВКЛ** этого подменю;
3. используя кнопки **управления меню**, осуществите установку времени включения (кнопка **V-** для часов; кнопка **V+** для минут);
4. используя кнопки **управления меню**, выберите пункт **НОМЕР ПРОГРАММЫ** этого подменю и установите номер программы;
5. используя кнопки **управления меню**, выберите пункт **ПОВТОРИТЬ** этого подменю и установите периодичность.

Примечания:

Следует отметить, что регулировка времени включения возможна только тогда, когда установлено текущее время.

Для **установки времени выключения** (т. е. **времени, в которое телевизор переключится из рабочего режима в состояние "ожидание"**) а также **периодичность такого выключения (один раз, каждый день)** проделайте, пожалуйста, следующие операции:

1. используя кнопку **"MENU"** войдите в подменю **ВРЕМЯ**;
2. используя кнопки **управления меню**, выберите пункт **ВРЕМЯ ВЫКЛ** этого подменю;
3. используя кнопки **управления меню**, осуществите установку времени выключения (кнопка **V-** для часов; кнопка **V+** для минут);
4. используя кнопки **управления меню**, выберите пункт **ПОВТОРИТЬ** этого подменю и установите периодичность.

Примечания:

Следует отметить, что регулировка времени выключения возможна только тогда, когда установлено текущее время.

Подменю ЗАПРЕТЫ

В подменю **ЗАПРЕТЫ** Вы можете установить по Вашему желанию следующие параметры:

- **“родительский замок”** (т. е. можно ограничить доступ к просмотру указанных программ);
- **“готельный замок”** (т. е. можно ограничить доступ к просмотру видео от видео источников, подключенных через AV входы, и установить предельный максимальный уровень громкости).

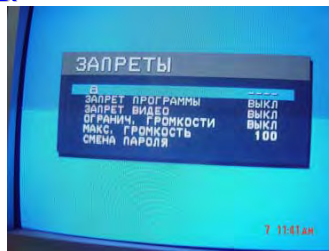

Для включения родительского замка необходимо ввести пароль. Для ввода пароля проделайте, пожалуйста, следующие операции:

1. используя кнопку “**☰**” войдите в подменю **ЗАПРЕТЫ**;
2. используя **цифровые кнопки** введите пароль, который должен состоять из 4-х цифр (по умолчанию заводской пароль **0000**; пароль **4100** на любой случай, если Вы забудете свой);
3. если есть необходимость изменить пароль, то используя **кнопки управления меню** выберите пункт **СМЕНА ПАРОЛЯ** и войдите в подменю **СМЕНА ПАРОЛЯ**; в этом подменю введите новый пароль (пункт **НОВЫЙ ПАРОЛЬ**) и подтвердите (введите его еще раз) этот новый пароль (пункт **ПОДТВЕРЖДЕНИЕ**).

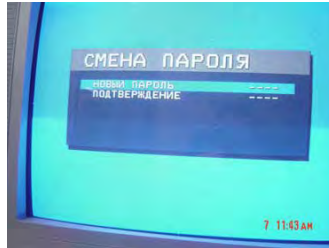

Для включения родительского замка проделайте, пожалуйста, следующие операции:

1. сначала в подменю **НАСТРОЙКА** выберите номер программы и установите пункт **ЗАПРЕТ** в позицию **ВКЛ**; таким же образом выберите те программы, для которых Вы бы хотели активизировать родительский замок (т.е. ограничить доступ к их просмотру);
2. используя кнопку “**☰**” войдите в подменю **ЗАПРЕТЫ**;
3. используя **цифровые кнопки** введите пароль;
4. используя **кнопки управления меню** выберите пункт **ЗАПРЕТ ПРОГРАММЫ** и установите его в позицию **ВКЛ**;
5. для выхода из подменю **ЗАПРЕТЫ** нажмите кнопку “**☰**”;
6. для **отключения родительского замка** проделайте шаги, указанные в пп 2, 3, и установите **ЗАПРЕТ ПРОГРАММЫ** в позицию **ВЫКЛ**.

Примечания:

Следует отметить, что при включенном родительском замке подменю **НАСТРОЙКА** недоступно.

Для включения готельного замка (т. е. ограничения доступа к просмотру видео от видео источников, подключенных через AV входы, и установки предельного максимального уровня громкости) проделайте, пожалуйста, следующие операции:

1. используя кнопку “**☰**” войдите в подменю **ЗАПРЕТЫ**;
2. используя **цифровые кнопки** введите пароль;
3. используя **кнопки управления меню** выберите пункт **ЗАПРЕТ ВИДЕО** и установите его в позицию **ВКЛ** (т. о. Вы ограничили доступ к просмотру видео от видео источников, подключенных через AV входы);
4. используя **кнопки управления меню** выберите пункт **ОГРАНИЧ. ГРОМК. (Volume Limit)** и установите его в позицию **ВКЛ**, а в пункте **МАКС. ГРОМК. (Max Volume)** установите максимальный граничный уровень громкости;
5. для выхода из подменю **ЗАПРЕТЫ** нажмите кнопку “**☰**”;
6. для **отключения готельного замка** (ограничения доступа к просмотру видео от предельного максимального уровня громкости) проделайте шаги, указанные в пп 1, 2, и установите **ЗАПРЕТ ВИДЕО** и **ОГРАНИЧ. ГРОМК. (Volume Limit)** в позиции **ВЫКЛ**.

Телетекст

Как уже отмечалось, одной из особенностей предлагаемых телевизоров есть возможность приема телетекста (передаваемой на различных каналах всякого рода информации – новости, погода, ТВ программы, цены и т. п.).

Для входа в режим телетекста нажмите, пожалуйста, кнопку “**TEXT**” на пульте ДУ. Для того, чтобы войти в режим показа телетекста на фоне телевизионной программы (т. н. смешанный режим) нажмите, пожалуйста, кнопку “**MIX**” на пульте ДУ. Для выхода из режим телетекста нажмите, пожалуйста, еще раз кнопку “**TEXT**” на пульте ДУ.

Кнопка “**Cancel**” для временного выхода из режима телетекста. Нажав эту кнопку повторно, Вы сможете вернуться в режим телетекста снова.

Так как некоторые страницы телетекста имеют т. н. суб - страницы, которые сменяются одна за другой автоматически и последовательно, то Вы можете остановить необходимую Вам страницу/суб-страницу путем нажатия кнопки остановки телетекста (кнопка “**HOLD**”) на пульте ДУ. Для возобновления просмотра следующих страниц/суб-страниц нажмите, пожалуйста, еще раз эту кнопку остановки телетекста (кнопка “**HOLD**”) на пульте ДУ.

С помощью **цифровых кнопок** или кнопок **P+/-** на пульте ДУ Вы можете вести необходимый Вам номер субстраницы.

Для того, чтобы просмотреть скрытую информации страницы телетекста (такую как, напр., ответы на загадки или решение головоломки) нажмите, пожалуйста, кнопку отображения тайной информации (кнопка “**REVEAL**”) на пульте ДУ. Для того, чтобы убрать эту информацию с экрана нажмите, пожалуйста, еще раз кнопку отображения тайной информации (кнопка “**REVEAL**”) на пульте ДУ.

Для того, чтобы знать про свежие новости выберите страницу с этими новостями, нажмите, пожалуйста, кнопку “**SUBCODE**” на пульте ДУ. Теперь Вы можете смотреть телевизор и в случае свежей новости Вы увидите соответствующее сообщение на экране.

Путем нажатия кнопки увеличения экрана (кнопка “**☰**”) на пульте ДУ Вы можете увеличить верхнюю половину экрана в режиме телетекста. Повторным нажатием этой кнопки увеличения экрана (кнопка “**☰**”) на пульте ДУ Вы можете также увеличить и нижнюю половину экрана в режиме телетекста. Еще одним нажатием этой кнопки увеличения экрана (кнопка “**☰**”) на пульте ДУ Вы вернете нормальный режим экрана в режиме телетекста.

Путем нажатия **красной/зеленой/желтой/синей** кнопок, которые управляют памятью, Вы можете получить мгновенный доступ к определенным страницам телетекста (напр., при нажатии желтой кнопки Вы получите возможность просмотреть ТВ программу, при нажатии зеленой – информацию о погоде, и т. д.).

С помощью кнопки “**TIMER**” на пульте ДУ Вы можете просмотреть время телетекста.

Подключение видеомаягнитофона и других устройств

Так как телевизор имеет как AV входы, так и AV выходы, то к нему можно подключать как "видеоисточники" (напр., см. схемы 1, 2, 3), так и "приемное" оборудование (напр., см. схему 4).

1. ВИКОРИСТАННЯ БОКОВИХ AV ВХОДІВ

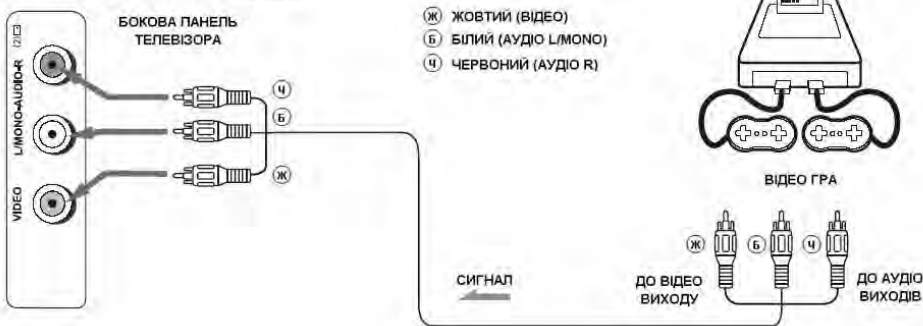

2. ВИКОРИСТАННЯ ЗАДНІХ AV ВХОДІВ

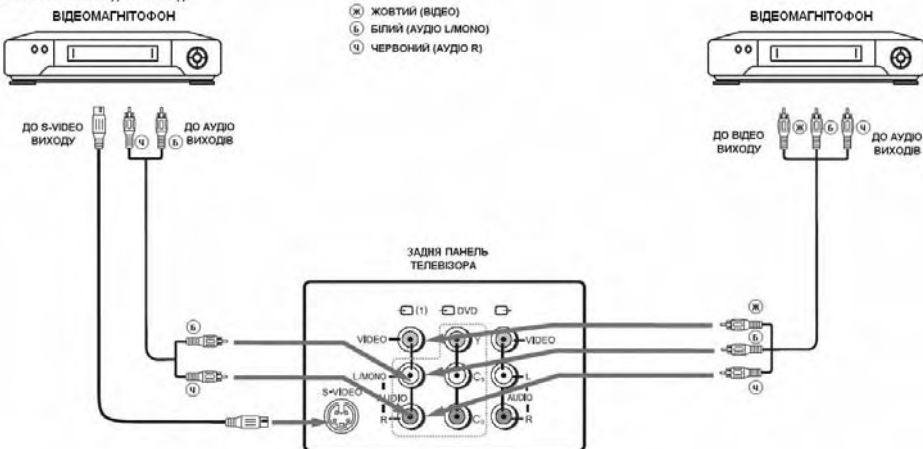

3. ВИКОРИСТАННЯ ЗАДНЬОГО ВХОДУ DVD

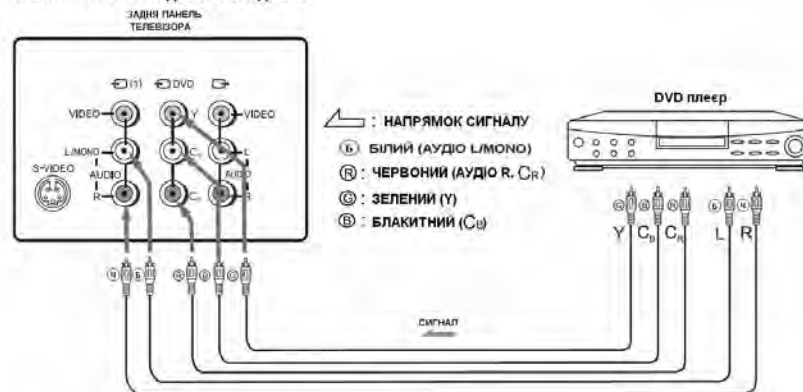

4. ВИКОРИСТАННЯ ЗАДНЬОГО AV ВИХОДУ

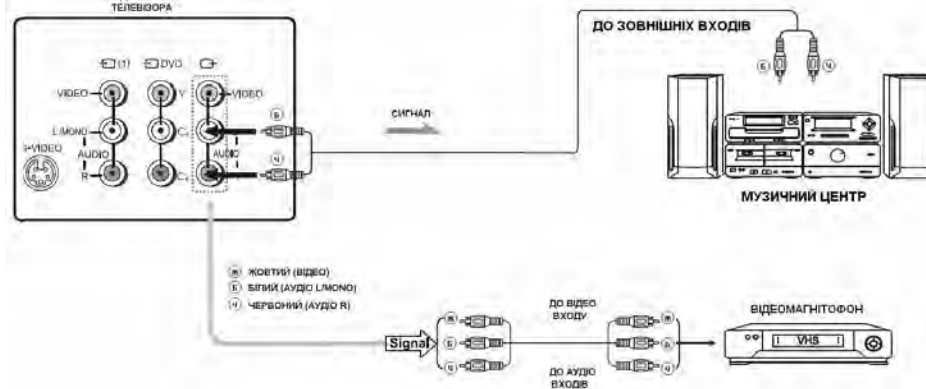

Примечания:

1. Обратите внимание, что группа аудио входов для видео входа, DVD входа и S-Video одна и та же самая.
2. При подключении внешних устройств к телевизору настоятельно рекомендуется отключить как телевизор, так и подключаемое внешнее устройство от сети переменного тока.
3. Также рекомендуется за более подробной информацией обращаться к инструкциям по эксплуатации подключаемых устройств.

Советы

При просмотре

При просмотре телевизора рекомендуется находиться на расстоянии в 5-7 раз больше размера экрана по вертикали. При этом телевизор должен находиться на уровне чуть ниже взгляда пользователей, что не приведет к усталости глаз.

Также при просмотре телевизора рекомендуется пользоваться мягким, косвенным светом и отрегулировать яркость, контрастность и звук на свой вкус.

По уходу



Прочищайте экран и корпус телевизора слегка влажной мягкой непыльной тканью. При этом не рекомендуется использовать абразивные чистящие средства, растворы, содержащие бензол или бензин или использовать другие химические растворители, так как они могут повредить покрытие экрана. Перед чисткой всегда отключайте телевизор от сети переменного тока.

Рекомендуется также не ставить на телевизор изделия из резины или пластика, так как они могут оставить отпечатки на корпусе телевизора.

















Кстати, при прикосновении к экрану телевизора, возможно, Вы почувствуете удар слабым электрическим током. Это экранное статическое электричество - результат накопления статического электричества на поверхности кинескопа. Такое статическое электричество из-за малой своей величины безопасно (снимая рубашку из синтетики, например, иногда Вы можете тоже почувствовать его).

В случае неисправностей

Прежде чем обратиться за техобслуживанием, определите признаки неисправностей и сделайте некоторые проверки как показано ниже.

Признаки неисправностей		Проверки
Изображение	Звук	
Нет изображения и нет звука		
 Нет изображения	 Нет звука	<p>Пожалуйста, проверьте:</p> <ul style="list-style-type: none"> - Подключен ли штепсель к розетке переменного тока? - Не выключена ли кнопка "Питание"? - Надежно ли подсоединена антенна? - Тщательно ли вставлен штекер антенного кабеля в гнездо телевизора? - Не поврежден ли антенный кабель, и правильного ли типа используется штекер антенного кабеля? - Правильно ли Вы нажали кнопку на пульте ДУ? (Может стоит попытаться еще раз) - Правильно ли установлены уровни контрастности, яркости, громкости (при этом рекомендуется проверить путем нажатия на кнопку "Питание" или на пульт ДУ)

Некачественное изображение или некачественный звук

 Нет цвета	 Нормальный звук	<p>Пожалуйста, проверьте:</p> <ul style="list-style-type: none"> - Правильно ли Вы выбрали телевизионную систему? - Не установлен ли телевизор или антенный кабель вблизи динамиков акустической системы, незаземленного аудио оборудования или неоновых осветителей,....? - Нет ли вокруг Вашего дома гор или высоких зданий? (Горы и высокие здания могут стать причиной возникновения двойного изображения и появления мелькающих символов на экране телевизора. Иногда Вы можете улучшить качество изображения изменением направленности внешней антенны) - Точно ли Вы настроили программу? - Правильно ли установлены параметры яркости, контрастности, громкости? 	
 "Скремблированное" изображение	 Нормальный или слабый звук		
 Цветные "заплаты"	 Нормальный звук		
 Нет цвета	 Звук с шумами		
 "Заснеженное" изображение	 Звук с шумами		
 Повторное изображение	 Нормальный звук		
 Радиопомехи	 Звук с шумами		
 Нормальное изображение	 Нет звука		<p>Пожалуйста, проверьте:</p> <ul style="list-style-type: none"> - Не нажали ли Вы кнопку выключения звука (MUTE)?
Проблемы с пультом ДУ			
Телевизор больше не выполняет команды пульта ДУ			<p>Пожалуйста, проверьте:</p> <ul style="list-style-type: none"> - Не разрядились ли батарейки пульта ДУ? - Правильно ли вставлены батарейки в пульт ДУ (проверьте соблюдение полярности установленных батареек)? - Не повредили ли Вы случайно пульт ДУ? <p>Вы можете использовать органы управления самого телевизора, расположенные на передней панели.</p>

Если Вы сомневаетесь, рекомендуется вызвать мастера по обслуживанию. Ни в коем случае не пытайтесь самостоятельно отремонтировать или снимать заднюю крышку телевизора, это может привести к поражению электрическим током и др.

Ниже перечисленные явления считаются нормальными и не являются результатом неисправности телевизора:

- При прикосновении к экрану телевизора, возможно, Вы почувствуете удар слабым электрическим током. Как уже отмечалось выше это экранное статическое электричество - результат накопления статического электричества на поверхности кинескопа. Такое статическое электричество из-за малой своей величины безопасно.
- При резком изменении температуры телевизор может издавать потрескивающие звуки. В случае, если изображение и звук в норме, это не является неисправностью.
- При появлении на экране неподвижного яркого изображения (например, белого платья) оно может быть окрашенным. Это проблема всех кинескопов, и когда яркое изображение пропадает, окрашивание тоже исчезает.

Технические характеристики

Кинескоп

⇒ Размер14" (37 см)

Системы

⇒ Системы приема телевизионного вещания и видео воспроизведения PAL/SECAM B/G, D/K

⇒ Системы AV PAL, SECAM, NTSC - 3.58МГц/ 4.43МГц

Каналы

⇒ Принимаемые каналы (частота тюнера) VHF(L): 48.25-168.25МГц; VHF(H): 175.25-463.25МГц; UHF: 471.25-855.25МГц

⇒ Принимаемые каналы (кабельное телевидение) Mid band: X- Z, S1- S10; Super band: S11- S20; Hyper band: S21- S41

⇒ Количество каналов 200

⇒ Индикация каналов Экранный дисплей

Экранное меню, звуковой выход, автоматическое выключение

⇒ Язык сообщений экранного меню Русский/украинский/английский/др

⇒ Мощность звукового выхода 2*1,5 Вт

⇒ Время автоматического выключения 0, 120, 90, 60, 50, 40, 30, 20, 15, 10, 5 мин

Входы и терминалы

⇒ Радиочастотный (RF) антенный вход 75 Ом (несимметричный)

⇒ Видео/аудио терминалы

⇒ видео вход 1 Vp-p, 75 Ом

⇒ аудио вход ≥200 мВ (эффективный), 10 кОм

Потребляемая мощность и питание

⇒ Максимальная потребляемая мощность 60 Вт

⇒ Источник питания 220 В, 50 Гц (90-260 В, 50-60 Гц)

Поставляемые дополнительные принадлежности

⇒ Пульт дистанционного управления с батарейками 1 шт.

⇒ Инструкция по эксплуатации и гарантийный талон 1 шт.

⇒ Антенна 1 шт.

Габаритные размеры и вес

⇒ Габаритные размеры (Шир. X Высот. X Гл.) 425 мм X 340 мм X 377 мм

⇒ Вес (нетто) 12 кг

Примечания:

Конструкция и технические характеристики могут изменяться без предварительного уведомления.

Рекомендации

Надеемся, что Вы удовлетворены телевизором ORION. Для получения полной системы и максимального удовольствия рекомендуем также обратить Ваше внимание на DVD ORION и домашние кинотеатры ORION, которые не только отличаются стильным дизайном, но и обеспечат **наилучшее** качество изображения и звука.

DVD ORION и домашние кинотеатры ORION

(широкий модельный ряд; руссифицированное меню; поддержка всех основных форматов включая MPEG4/DivX; расширенная система выходов включая 5.1 выход; караоке; радио тюнер в домашних кинотеатрах; 3 года + 3 месяца + 3 дня бесплатный сервис и много чего другого – **детальную информацию см. по адресу <http://www.orion.ua/>**)



модель DVD-883



модель DVD-886



модель HT-891



модель HT-892

Желаем Вам только ПРАВИЛЬНОГО выбора!