

ORION

ИНСТРУКЦИЯ ПО ЭКСПЛУАТАЦИИ

ПРОФЕССИОНАЛЬНАЯ МАШИНКА ДЛЯ СТРИЖКИ ВОЛОС

Модель: OR-НС02

РУССКИЙ RU



1. ВВЕДЕНИЕ

Этот продукт предназначен для стрижки волос. В комплект входят также дополнительные насадки для стрижки волос (3мм, 6мм, 9мм, 12мм). С помощью этой машинки Вы легко можете создать стильную прическу.

2. ВАЖНЫЕ МЕРЫ ПРЕДОСТОРОЖНОСТИ

При использовании электроприборов, особенно когда при этом присутствуют дети, необходимо соблюдать основные меры предосторожности.

Во избежание поражения электрическим током:

- Прежде чем производить чистку электроприбора, отключите его от сети.
- Не помещайте и не храните электроприбор в таких местах, откуда он может упасть или попасть в раковину.
- Не используйте электроприбор в ванне или душе.
- Не помещайте и не роняйте электроприбор в воду или другие жидкости.
- **Не прикасайтесь к электроприбору, который упал в воду!** Немедленно отключите его от сети.

Во избежание ожога, пожара или травмы:

- Используйте данный электроприбор только для тех целей, которые описаны в настоящей инструкции по эксплуатации. Не используйте приспособлений, которые не рекомендованы производителем.
- Никогда не оставляйте данный электроприбор включенным в сеть без присмотра.
- Когда электроприбор используется детьми или инвалидами, необходим тщательный контроль за его работой.
- Никогда не эксплуатируйте электроприбор, если у него повреждены шнур или вилка. Держите шнур подальше от нагретых поверхностей.
- Не тяните и не сгибайте шнур, а также не наматывайте его на электроприбор.
- Не роняйте электроприбор. Не вставляйте в его отверстия посторонние предметы.
- Перед использованием данного электроприбора убедитесь, что ножи отрегулированы надлежащим образом.
- Не помещайте работающий электроприбор на какую-либо поверхность.
- Не используйте электроприбор вместе с поврежденной или сломанной расческой или с ножами, на которых отсутствуют зубья, иначе можно нанести травму клиенту.

3. ДЕТАЛИ

1. Нижний нож
2. Верхний нож
3. Рычаг
4. Переключатель Вкл/Выкл
5. Ходовой винт
6. Гребенка 3мм
7. Гребенка 6мм
8. Гребенка 9мм
9. Гребенка 12мм
10. Расческа
11. Ножницы
12. Масло
13. Щетка

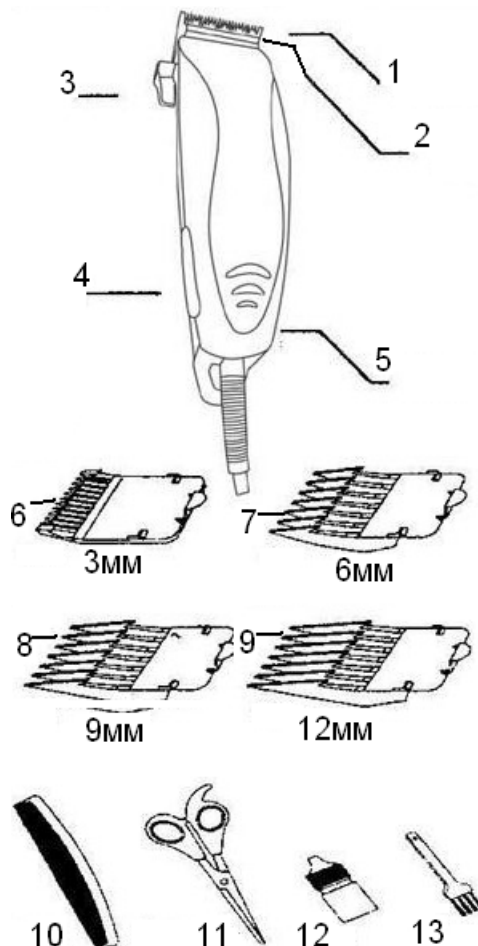

Внимание!



1. Прочтите все инструкции, прежде чем пользоваться машинкой для стрижки волос, и сохраните Инструкцию по эксплуатации.
2. Снимите все упаковочные материалы с прибора и проверьте на наличие повреждений. Не используйте при поврежденных частях прибора.

Опасность получения травмы!

4. РЕГУЛИРОВКА НОЖЕЙ

- Перед выходом машинок с фабрики ножи тщательно проверяют, чтобы они были смазаны и отрегулированы.
- Если ножи были заменены или сняты для чистки, их следует вновь отрегулировать. Чтобы вновь отрегулировать ножи, просто совместите каждую точку верхнего и нижнего ножей в положении, когда их зубья смотрят вверх. Концы зубьев верхнего ножа должны отстоять от зубьев нижнего ножа на расстояние, равное приблизительно 1,2 мм. Сравните положение ножей на вашей машинке для стрижки волос с положением ножей на рисунке.
- Если регулировка ножей произведена неправильно, нанесите на ножи несколько капель масла, включите машинку на несколько секунд, выключите ее и отключите от сети. Слегка ослабьте винты и произведите регулировку. Заверните винты, после того как регулировка ножей проведена.

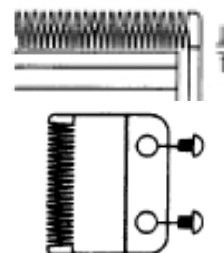

5. СМАЗКА НОЖЕЙ

- Чтобы поддерживать вашу машинку для стрижки волос в наилучшем рабочем состоянии, ножи необходимо смазывать после нескольких стрижек.
- Не используйте масло для волос, жир, смесь масла с керосином или какой-нибудь растворитель, поскольку они испарятся и оставят после себя слой густого масла, который может замедлить движение ножей.



6. РЕГУЛИРОВКА МОЩНОСТИ: ХОДОВОЙ ВИНТ

- Ходовой винт дает вам возможность настроить мощность. Перед выходом машинок с фабрики мощность уже была отрегулирована. Но если питание в вашем доме низкое, вы можете повторно отрегулировать мощность.
- С помощью отвёртки или тонкой монеты поворачивайте ходовой винт по ходу часовой стрелки, пока ручка не упрется в кольцо, вы услышите характерный звук. Потом медленно поворачивайте ходовой винт против часовой стрелки, пока звук не прекратится. Вы установили максимальную мощность прибора.

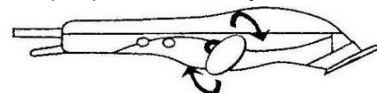

7. РЫЧАГ НОЖЕЙ

- Рычаг расположен рядом с большим пальцем (если вы правша), так что его легко можно отрегулировать, когда машинка для стрижки волос находится в вашей руке.
- Рычаг повышает универсальность вашей машинки для стрижки волос, позволяя вам постепенно изменять длину оставляемых при стрижке волос без использования гребенки.
- Когда рычаг находится в крайнем верхнем положении, ножи будут стричь волосы очень коротко. Постепенно переводя рычаг вниз, вы можете увеличить длину оставляемых при стрижке волос.
- Когда рычаг находится в крайнем нижнем положении, машинка будет оставлять после стрижки волосы приблизительно такой же длины, как при использовании гребенки № 1.
- Рычаг увеличивает также срок службы ножей, поскольку при каждой стрижке будут использоваться различные режущие кромки.
- Кроме того, если при стрижке очень густых волос ножи забиваются, рычаг поможет вам удалить забившиеся между двумя ножами волосы.
- При работающей машинке для стрижки волос быстро переведите пару раз рычаг из положения "короткая стрижка" в положение "длинная стрижка". Если вы будете делать это каждый раз после окончания пользования машинкой, это поможет вам предохранить ножи от засорения волосами. Если машинка перестает стричь, а вышеуказанные меры не помогают, это означает, что режущие кромки ножей затупились. Замените ножи на новые.

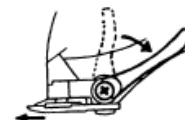

8. УКАЗАНИЯ ПО СТРИЖКЕ ВОЛОС

Прежде чем начать стрижку волос

1. Осмотрите машинку для стрижки волос и убедитесь, что между зубьями режущих ножей нет масла. Включите устройство, чтобы равномерно распределить масло и убедиться, что оно работает нормально. Вытрите избыточное масло. Это необходимо делать после каждого использования машинки. При использовании данного устройства время от времени раскручивайте провод, чтобы предотвратить образование узлов.
2. Посадите клиента таким образом, чтобы его голова находилась приблизительно на уровне ваших глаз. Это позволит вам легко наблюдать за процессом стрижки и управлять устройством без напряжения.
3. Перед стрижкой всегда расчесывайте волосы.
4. Накройте плечи и шею клиента полотенцем.

9. НАПОМИНАНИЕ

- Стригите волосы свободными медленными движениями.
- Сначала состригите небольшое количество волос. Позже вы всегда можете подстричь еще некоторое количество волос.
- При работе чаще причесывайте волосы, чтобы получить тот стиль прически, который вам нужен.
- При стрижке волос с помощью данной машинки предпочтительнее, чтобы волосы были сухими, а не влажными. При сухих волосах значительно проще контролировать количество снимаемых волос.

10. СТРИЖКА ВОЛОС

Стрижка волос требует навыка, поэтому при первых попытках стрижки лучше оставить волосы подлиннее, пока вы не привыкнете к длине волос, получаемой при использовании каждого приспособления для расчесывания.

10.1. Насадки для расчесывания волос

(Смотрите главный рисунок)

- Гребенка № 1 оставляет волосы длиной 3 мм.
- Гребенка № 2 оставляет волосы длиной 6 мм.
- Гребенка № 3 оставляет волосы длиной 9 мм.
- Гребенка № 4 оставляет волосы длиной 12 мм.
- Каждое гребенка имеет снаружи соответствующую маркировку.
- Чтобы прикрепить гребенку, держите ее таким образом, чтобы зубья были направлены вверх, и направляйте ее скользящим движением по поверхности ножа машинки до тех пор, пока передняя часть гребенки не встанет твердо на нож машинки.
- Чтобы снять гребенку, потяните ее вверх и от ножа машинки.
- Для ровной стрижки не двигайте гребенку или нож быстро. Не забывайте также почаще причесывать волосы, чтобы удалить срезанные волосы и проверить, нет ли неровных прядей.

10.2. Шаг 1 - задняя часть шеи (загривок)

1. Прикрепите гребенку, имеющую маркировку 3 или 6 мм.
2. Держите машинку для стрижки волос таким образом, чтобы режущая кромка была направлена вверх, и начинайте стричь волосы в центре головы у основания шеи (см. рис. 1).
3. Держите машинку для стрижки волос таким образом, чтобы она располагалась удобно в вашей руке, и слегка прижимайте ее к голове (при этом зубья гребенки должны быть направлены вверх). Постепенно и медленно перемещайте машинку по направлению вверх и наружу, срезая каждый раз совсем небольшое количество волос.
4. По мере проведения стрижки поднимайте головку машинки по направлению к себе. Продолжайте стричь затылок в направлении от основания шеи к ушам.



Рисунок 1

10.3. Шаг 2 - затылок

Смените гребенку на размер 9 или 12 мм и сделайте стрижку затылка (рис. 2).

10.4. Шаг 3 – стрижка сбоку

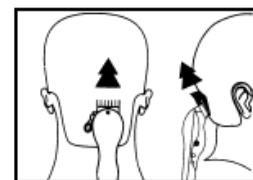
Перейдите на гребенку размером 3 или 6 мм и подстригите баки, т. е. волосы, растущие непосредственно перед ушами на висках. Затем перейдите на гребенку



Рисунок 2

размером 9 мм или 12 мм и продолжайте стричь волосы по направлению к макушке (рис. 3).

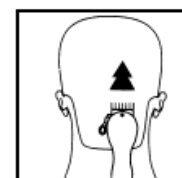

Рисунок 3

10.5. Шаг 4 – макушка

1. Используя гребенку длиной 9 или 12 мм, постригите макушку, перемещая машинку вперед, в направлении против роста волос (рис. 4). В некоторых случаях может потребоваться стрижка в обратном направлении.
2. Для короткой стрижки, стрижки "ежик" используйте гребенку длиной 3 или 6 мм.
3. Чтобы оставить на макушке более длинные волосы, используйте расческу, поставляемую вместе с машинкой. Поднимите с ее помощью волосы на макушке. Стригите поверх расчески с поднятыми волосами или держите волосы между пальцами и подстригайте их (рис. 5,6).
4. Стригите от затылка ко лбу. Уменьшая расстояние между расческой и головой, вы можете постепенно делать волосы все короче и короче. Вычесывайте состриженные волосы и проверяйте, нет ли неровных прядей.



Рисунок 4

10.6. Шаг 5 – заключительная часть

1. Для подравнивания волос на основании шеи и вокруг ушей используйте конусообразный рычаг.
2. Чтобы получить прямую линию баков, переверните машинку таким образом, чтобы обратная ее сторона смотрела вверх (рис.7).
3. Прижмите машинку под прямым углом к голове таким образом, чтобы кончики ножей слегка прикасались к коже, и ведите машинку вниз.



Рисунок 5



Рисунок 6

11. СТИЛИ КОРОТКОЙ СТРИЖКИ: "ПЛОСКАЯ МАКУШКА" И КОРОТКАЯ

СТРИЖКА

1. Используя гребенку для длинных волос (12 мм), стригите волосы, растущие на задней части шеи, и двигайтесь к макушке. Держите приспособление ровно к голове и медленно ведите машинку сквозь волосы (рис. 8).
2. Также стригите от нижней к верхней части головы (рис.8). Затем подстригите волосы против их роста, двигаясь от лба к макушке, а затем подравняйте стрижку с боков.
3. Чтобы придать голове вид "плоской макушки", подстригайте волосы поверх ровной прически.
4. Для стрижки волос на шее с их сужением к вороту, используйте приспособления для более коротких волос. Расчешите волосы и проверьте, нет ли неровных областей и выступающих волос, как это описано выше.



Рисунок 7



Рисунок 8

12. ТЕХНИЧЕСКИЕ ХАРАКТЕРИСТИКИ

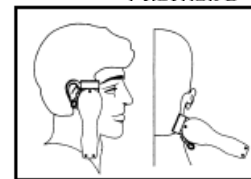
Модель: ORION OR-NC02
Мощность: 9Вт
Источник питания: 230В~50Гц



Примечание: Вследствие постоянного процесса внесения изменений и улучшений между инструкцией и изделием могут наблюдаться некоторые различия. Мы надеемся, что Вы обратите на это внимание.

Дополнительная информация на web-сайте компании ORION www.orion.ua
Отзывы и предложения принимаются по адресу support@orion.ua

ORION

ІНСТРУКЦІЯ З ЕКСПЛУАТАЦІЇ

ПРОФЕСІЙНА МАШИНКА ДЛЯ СТРИЖКИ ВОЛОССЯ

Модель: OR-НС02

УКРАЇНСЬКА UA



1. ВВЕДЕННЯ

Цей прилад призначений для стрижки волосся. У комплект входять також додаткові насадки для стрижки волосся (3мм, 6мм, 9мм, 12мм). За допомогою цієї машинки Ви легко можете створити стильну зачіску.

2. ВАЖЛИВІ ЗАСОБИ БЕЗПЕКИ

При використанні електроприладів, особливо коли при цьому присутні діти, необхідно дотримувати основних засобів безпеки.

Щоб уникнути ураження електричним струмом:

- Перш ніж робити чищення електроприладу, відключіть його від мережі.
- Не поміщайте й не зберігайте електроприлад у таких місцях, звідки він може впасти або потрапити в раковину.
- Не використовуйте електроприлад у ванні або душі.
- Не поміщайте й не упускайте електроприлад у воду або інші рідини.
- **Не доторкайтеся до електроприладу, який впав у воду!** Негайно відключіть його від мережі.

Щоб уникнути опіку, пожежі або травми:

- Використовуйте даний електроприлад тільки для тих цілей, які описані в цій інструкції для експлуатації. Не використовуйте пристосувань, які не рекомендовані виробником.
- Ніколи не залишайте даний електроприлад включеним у мережу без догляду.
- Коли електроприлад використовується дітьми або інвалідами, необхідний ретельний контроль за його роботою.
- Ніколи не використовуйте електроприлад, якщо в нього пошкоджений шнур або вилка. Тримайте шнур подалі від нагрітих поверхонь.
- Не тягніть і не згинайте шнур, а також не намотуйте його на електроприлад.
- Не упускайте електроприлад. Не вставляйте в його отвори сторонні предмети.
- Перед використанням даного електроприладу переконайтеся, що ножі відрегульовані належним чином.
- Не поміщайте працюючий електроприлад на яку-небудь поверхню.
- Не використовуйте електроприлад разом з пошкодженим або зламаним гребінцем або з ножами, на яких відсутні зубці, інакше можна нанести травму клієнтові.

3. ДЕТАЛІ

1. Нижній ніж
2. Верхній ніж
3. Важіль
4. Перемикач Вкл/Викл
5. Ходовий гвинт
6. Гребінка 3мм
7. Гребінка 6мм
8. Гребінка 9мм
9. Гребінка 12мм
10. Гребінець
11. Ножиці
12. Мاستило
13. Щітка

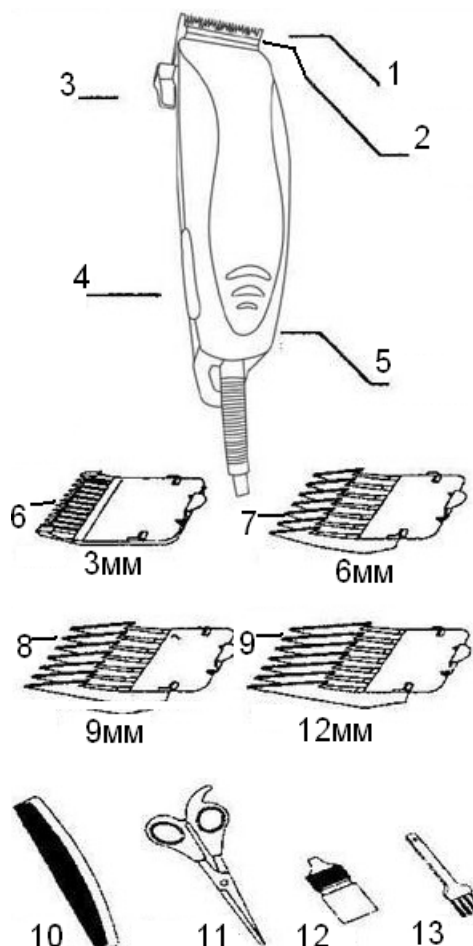

Увага!



1. **Прочитайте** всі інструкції, перш ніж користуватися машинкою для стрижки волосся, і збережіть інструкцію для експлуатації.
2. Зніміть всі пакувальні матеріали із приладу й перевірте на наявність пошкоджень. Не використовуйте при пошкоджених частинах приладу.

Небезпека одержання травми!

4. РЕГУЛЮВАННЯ НОЖІВ

- Перед виходом машинок з фабрики ножі ретельно перевіряють, щоб вони були змащені й відрегульовані.
- Якщо ножі були замінені або зняті для чищення, їх варто знову відрегулювати. Щоб знову відрегулювати ножі, просто сполучіть кожну точку верхнього й нижнього ножів у положення, щоб їхні зубці дивилися вгору. Кінці зубців верхнього ножа повинні знаходитись від зубців нижнього ножа на відстані, рівній приблизно 1,2 мм. Зрівняйте положення ножів на вашій машинці для стрижки волосся із положенням ножів на малюнку.
- Якщо регулювання ножів зроблене неправильно, нанесіть на ножі кілька крапель мастила, включіть машинку на кілька секунд, виключіть її й



відключіть від мережі. Злегка послабте гвинти й зробіть регулювання. Закрутіть гвинти після того, як регулювання ножів проведене.

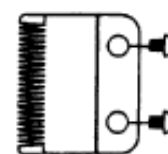

5. ЗМАЦЕННЯ НОЖІВ

- Щоб підтримувати вашу машинку для стрижки волосся у найкращому робочому стані, ножі необхідно змащувати після декількох стрижок.
- Не використовуйте мастило для волосся, жир, суміш мастила з гасом або який-небудь розчинник, оскільки вони випаруються й залишають після себе шар густого мастила, що може сповільнити рух ножів.

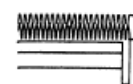

6. РЕГУЛЮВАННЯ ПОТУЖНОСТІ: ХОДОВИЙ ГВИНТ

- Ходовий гвинт дає вам можливість налаштувати потужність. Перед виходом машинок з фабрики потужність уже була відрегульована. Але якщо живлення у вашому будинку низьке, ви можете повторно відрегулювати потужність.
- За допомогою викрутки або тонкої монети повертайте ходовий гвинт по ходу годинної стрілки, поки ручка не впреться в кільце, ви почуєте характерний звук. Потім повільно повертайте ходовий гвинт проти годинної стрілки, поки звук не припиниться. Ви встановили максимальну потужність приладу.

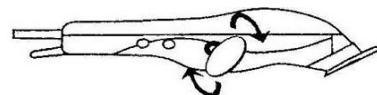

7. ВАЖІЛЬ НОЖІВ

- Важіль розташований поруч із великим пальцем (якщо ви правша), так що його легко можна відрегулювати, коли машинка для стрижки волосся знаходиться у вашій руці.
- Важіль збільшує універсальність вашої машинки для стрижки волосся, дозволяючи вам поступово змінювати довжину волосся при стрижці, без використання гребінки.
- Коли важіль перебуває в крайньому верхньому положенні, ножі будуть стригти волосся дуже коротко. Поступово переводячи важіль униз, ви можете залишати більш довше волосся.
- Коли важіль перебуває в крайньому нижньому положенні, машинка буде залишати після стрижки волосся приблизно такої ж довжини, як при використанні гребінки № 1.
- Важіль збільшує також термін служби ножів, оскільки при кожній стрижці будуть використовуватися різні ріжучі краї.
- Крім того, якщо при стрижці дуже густого волосся ножі забиваються, важіль допоможе вам видалити волосся, що забилося між двома ножами.
- При працюючій машинці для стрижки волосся швидко переведіть пару раз важіль із положення "коротка стрижка" у положення "довга стрижка". Якщо ви будете робити це щоразу після закінчення користування машинкою, це допоможе вам запобігти від засмічення волоссям ножів. Якщо машинка перестає стригти, а вище вказані заходи не допомагають, це означає, що ріжучі краї ножів затупилися. Замініть ножі на нові.

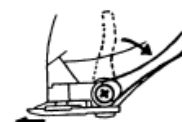

8. ВКАЗІВКИ ЗІ СТРИЖКИ ВОЛОССЯ

Перш ніж почати стрижку волосся

1. Огляньте машинку для стрижки волосся і переконайтеся, що між зубами ріжучих ножів немає мастила. Включіть пристрій, щоб рівномірно розподілити мастило й переконайтеся, що він працює нормально. Витріть надлишкове мастило. Це необхідно робити після кожного використання машинки. При використанні даного приладу час від часу розкручуйте провід, щоб запобігти утворенню вузлів.
2. Посадіть клієнта таким чином, щоб його голова знаходилась приблизно на рівні ваших очей. Це дасть вам легко спостерігати за процесом стрижки й управляти приладом без напруження.
3. Перед стрижкою завжди розчісуйте волосся.
4. Накрийте плечі й шию клієнта рушником.

9. НАГАДУВАННЯ

- Стрижіть волосся вільними повільними рухами.
- Спочатку зістрижіть невелику кількість волосся. Пізніше ви завжди можете ще його підстригти.
- При роботі частіше зачісуйте волосся, щоб одержати той стиль зачіски, що вам потрібний.
- При стрижці волосся за допомогою даної машинки краще, щоб волосся було сухими, а не вологими. При сухому волоссі значно простіше контролювати кількість волосся, яке знімається.

10. СТРИЖКА ВОЛОССЯ

Стрижка волосся вимагає навичок, тому при перших спробах стрижки краще залишити волосся довшим, поки ви не звикнете до довжини волосся, яке буде залишатися при використанні кожного пристосування для розчісування.

10.1. Насадки для розчісування волосся

(Дивіться головний малюнок)

- Гребінка № 1 залишає волосся довжиною 3 мм.
- Гребінка № 2 залишає волосся довжиною 6 мм.
- Гребінка № 3 залишає волосся довжиною 9 мм.
- Гребінка № 4 залишає волосся довжиною 12 мм.
- Кожна гребінка має зовні відповідне маркування.
- Щоб прикріпити гребінку, тримайте її таким чином, щоб зубці були спрямовані вгору, і направляйте її плавним рухом по поверхні ножа машинки доти, поки передня частина гребінки не стане твердо на ніж машинки.
- Щоб зняти гребінку, потягніть її вгору й від ножа машинки.
- Для рівної стрижки не рухайте гребінку або ніж швидко. Не забувайте також частіше зачісувати волосся, щоб видалити зрізане волосся й перевіряти, чи немає нерівних пасм.

10.2. Крок 1 - задня частина шиї (загривок)

1. Прикріпіть гребінку, що має маркування 3 або 6 мм.
2. Тримайте машинку для стрижки волосся таким чином, щоб ріжучий край був спрямований вгору, і починайте стригти волосся з центру основи шиї (див. рис. 1).
3. Тримайте машинку для стрижки волосся таким чином, щоб вона лежала зручно у вашій руці, і злегка притискайте її до голови (при цьому зубці гребінки повинні бути направлені вгору). Поступово й повільно переміщайте машинку щоразу у напрямку вгору, зрізуючи щоразу зовсім невелику кількість волосся.
4. У міру проведення стрижки піднімайте голівку машинки в напрямку до себе. Продовжуйте стригти потилицю в напрямку від основи шиї до вух.



Рисунок 1

10.3. Крок 2 - потилиця

Поміняйте гребінку на розмір 9 або 12 мм і зробіть стрижку потилиці (рис. 2).

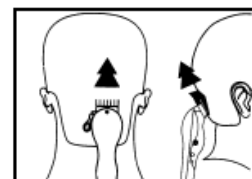

Рисунок 2

10.4. Крок 3 - стрижка збоку

Перейдіть на гребінку розміром 3 або 6 мм і підстрижіть баки, тобто волосся, що росте перед вухами на скронях. Потім перейдіть на гребінку розміром 9 мм або 12 мм і продовжуйте стригти волосся у напрямку до верхівки (рис. 3).

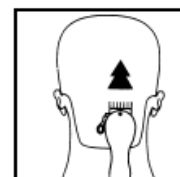

Рисунок 3

10.5. Крок 4 - верхівка

1. Використовуючи гребінку довжиною 9 або 12 мм, пострижіть верхівку, переміщаючи машинку вперед, у напрямку проти росту волосся (рис. 4). У деяких випадках може знадобитися стрижка у зворотному напрямку.
2. Для короткої стрижки, стрижки "їжак" використовуйте гребінку довжиною 3 або 6 мм.
3. Щоб залишити на верхівці більш довше волосся, використовуйте гребінець, який постачається разом з машинкою. Підніміть з його допомогою волосся на верхівці. Стрижіть поверх гребінця з піднятим волоссям або тримайте волосся між пальцями й підстригайте його (рис. 5,6).
4. Стрижіть від потилиці до чола. Зменшуючи відстань між гребінцем і головою, ви можете поступово зменшувати волосся до коротшого. Вичісуйте зістрижене волосся й перевіряйте, чи немає нерівних пасм.



Рисунок 4



Рисунок 5

10.6. Крок 5 - заключна частина

1. Для підрівнювання волосся на основі шиї й навколо вух використовуйте конусоподібний важіль.
2. Щоб одержати пряму лінію баків, переверніть машинку таким чином, щоб зворотня її сторона дивилася вгору (рис. 7).
3. Притисніть машинку під прямим кутом до голови таким чином, щоб кінчики ножів злегка доторкалися до шкіри, і ведіть машинку вниз.



Рисунок 6

11. СТИЛІ КОРОТКОЇ СТРИЖКИ: "ПЛАСКА ВЕРХІВКА" І КОРОТКА

СТРИЖКА

1. Використовуючи гребінку для довгого волосся (12 мм), зістрижіть волосся, що росте на задній частині шиї, і рухайтесь до верхівки. Тримайте пристосування рівно до голови й повільно ведіть машинку крізь волосся (рис. 8).
2. Так само стрижіть від нижньої до верхньої частини голови (рис. 8). Потім підстрижіть волосся проти їхнього росту, рухаючись від чола до верхівки, а потім підрівняйте стрижку з боків.
3. Щоб надати голові вигляд "пласкої верхівки", підстригайте волосся поверх рівної зачіски.
4. Для стрижки волосся на шиї з їхнім звуженням до коміра, використовуйте пристосування для більш коротшого волосся. Розчешіть волосся й перевірте, чи немає нерівних областей і волосся, що виступає, як це описано вище.



Рисунок 7



Рисунок 8

12. ТЕХНІЧНІ ХАРАКТЕРИСТИКИ

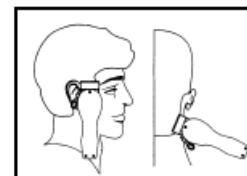
| | |
|-------------------|---------------|
| Модель: | ORION OR-HC02 |
| Потужність: | 9Вт |
| Джерело живлення: | 230В~50Гц |



Примітка: Внаслідок постійного процесу внесення змін і покращень між інструкцією й виробом можуть спостерігатися деякі розходження. Ми сподіваємося, що Ви звернете на це увагу.

Додаткова інформація на web-сайті компанії ORION www.orion.ua
Відгуки й пропозиції приймаються за адресою support@orion.ua