

# ORION

## Инструкция по эксплуатации

Однокассетная портативная минисистема  
с проигрывателем CD



**Модель PCDRG-801**

**Серия 'Sound-Track'**

Прежде, чем включать Вашу новую магнитола, пожалуйста, внимательно прочитайте данное руководство по эксплуатации. В нем Вы найдете все сведения, необходимые для настройки и использования системы, а также описание всех основных характеристик. Мы надеемся, что магнитола станет для Вас приятным приобретением, и будет радовать в течении многих лет.

## Важные предостережения

1. Сохраните это руководство для последующего использования в качестве учебника.
2. Не устанавливайте систему:
  - в местах, подверженных прямым попаданиям солнечных лучей или возле нагревательных приборов, таких как, например, электрический обогреватель;
  - поверх других электрических приборов, которые излучают большое количество тепла;
  - в местах, подверженных запылению с плохой вентиляцией;
  - в местах, подверженных вибрации;
  - в местах с высоким уровнем влажности.

Вентиляционные отверстия в корпусе не следует ничем закрывать или загораживать.

Все кнопки и ручки управления использовать по назначению, как это описано в данном руководстве.

Перед подсоединением сетевого шнура к источнику питания, убедитесь, что шнур правильно установлен.

Аудиокассеты и компакт- диски храните в сухом прохладном месте.

В целях безопасности не пытайтесь снимать винты и убирать крышку корпуса магнитолы! Внутри прибора нет частей, предназначенных для обслуживания пользователями. По вопросам обслуживания обращайтесь только к квалифицированному специалисту.



**Предупреждение:** Осторожно! Чтобы избежать поражения электрическим током не снимайте заднюю крышку. Внутри прибора нет элементов, предназначенных для регулировки пользователем. По вопросам обслуживания обращайтесь только к квалифицированному специалисту.

### Опасность поражения электрическим током!



Молния со стрелкой, ограниченная равносторонним треугольником, предназначена для предупреждения пользователя о наличии опасного напряжения внутри корпуса изделия, достаточно большого, чтобы вызвать поражение человека.

### Внимание!



Восклицательный знак, ограниченный равносторонним треугольником, предназначен для предупреждения пользователя о наличии специальных и важных инструкций по регулировке и обслуживанию изделия.

**Внимание!** Чтобы избежать возгорания и поражения электрическим током, не допускайте попадания воды в устройство.

**Примечание:** Изделие начинает нагреваться, если эксплуатируется на протяжении длительного периода времени. Такой процесс является нормальным и не служит признаком неисправности. Воздействия внешних электрических помех может привести к сбою в работе микропроцессора, который установлен в CD проигрывателе. В таком случае, выньте из розетки сетевой шнур, а потом вставьте его обратно.

## Индикаторы и кнопки



1. селектор функций
2. регулятор громкости
3. ручка для переноски
3. антенна
5. переключатель диапазонов
6. кнопка дверцы CD проигрывателя
7. шкала частоты

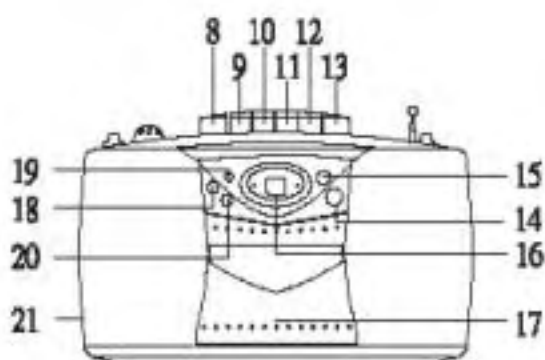

8. кнопка КАССЕТА-ПАУЗА
9. кнопка СТОП/ВЫБРОС КАССЕТЫ
10. кнопка УСКОРЕННОГО ВОСПРОИЗВЕДЕНИЯ ВПЕРЕД
11. кнопка УСКОРЕННОГО ВОСПРОИЗВЕДЕНИЯ НАЗАД
12. кнопка КАССЕТА - ВОСПРОИЗВЕДЕНИЕ
13. кнопка КАССЕТА - ЗАПИСЬ
14. кнопка CD ВОСПРОИЗВЕДЕНИЕ/ ПАУЗА
15. кнопка CD СТОП
16. дисплей проигрывателя CD
17. дверка кассеты

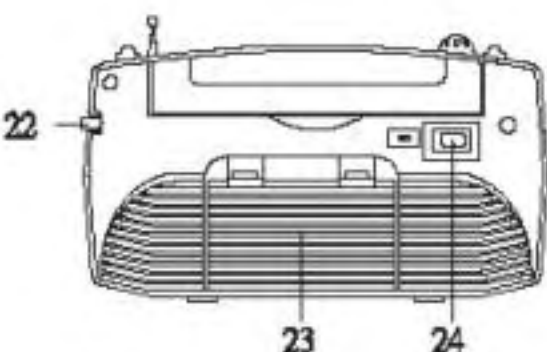

18. кнопка CD НАЗАД
19. кнопка CD ПРОГРАММИРОВАНИЕ
20. кнопка CD ВПЕРЕД
21. колонки
22. гнездо для наушников
23. отделение для батареек
24. гнездо для подключения к сети

## Работа радио

Регулятором СЕЛЕКТОР ФУНКЦИЙ выберите RADIO

### FM

С помощью ПЕРЕКЛЮЧАТЕЛЯ ДИАПАЗОНОВ выберите диапазон FM. Поворотом ручки ТЮНЕРА выберите станцию. При приеме стереофонической передачи, на дисплее загорается индикатор STEREO (FM ST.). Для более качественного приема переориентируйте антенну. Для этого следует ее вытянуть на максимальную длину и выбрать угол для наилучшего приема.

### AM

С помощью ПЕРЕКЛЮЧАТЕЛЯ ДИАПАЗОНОВ выберите диапазон AM. Поворотом ручки ТЮНЕРА выберите станцию. Для приема частоты AM используется встроенная ферритовая антенна. Таким образом, для более качественного приема следует изменять положение самой магнитолы.

## Подключение акустических колонок

Каждый из проводов акустической колонки необходимо присоединить к соответствующим разъемам: правую клемму к правому разъему (RIGHT), а левую к левому (LEFT).

Примечание: клемму проводов колонки, помеченную белым цветом, следует присоединять к разъему (+).

## Работа магнитофона

### Воспроизведение

- Установите СЕЛЕКТОР ФУНКЦИЙ в положение TAPE (кассета)
- Нажмите кнопку ВЫБРОСКА КАССЕТЫ (EJECT), чтобы открыть дверку кассеты.
- Вставьте кассету лентой вверх. Старайтесь не затрагивать ленту. Закройте крышкой.
- Для начала воспроизведения нажмите ВОСПРОИЗВЕДЕНИЕ (PLAY)
- Для остановки воспроизведения нажмите СТОП (STOP)
- Для паузы при воспроизведении нажмите ПАУЗА || . Для возобновления проигрывания снова нажмите ту же кнопку.
- Для быстрой перемотки ленты назад или вперед нажмите кнопку НАЗАД (REW)/ВПЕРЕД (FF)

## Запись

Примечание: В начале и в конце пленки на кассете имеется ракорд, запись на который не возможна. Из-за ракорда первая часть записи может быть утеряна (в зависимости от источника записи). Чтобы не потерять начало записи, предварительно перемотайте ракорд.

### Запись с радио

- СЕЛЕКТОРОМ ФУНКЦИЙ выберете режим РАДИО (RADIO)
- С помощью ПЕРЕКЛЮЧАТЕЛЯ ДИАПАЗОНОВ выберете нужный диапазон FM или AM. Ручкой ТЮНЕРА настройте желаемую станцию
- Вставьте кассету в деку и нажмите кнопку ЗАПИСЬ (REC)
- Для прекращения записи следует нажать кнопку СТОП (STOP/EJECT)
- Кнопкой ПАУЗА (PAUSE) можно приостановить запись

### Запись с CD проигрывателя

- СЕЛЕКТОРОМ ФУНКЦИЙ выберете режим CD
- Выберете нужные треки для записи на компакт диске
- Вставьте кассету в деку и нажмите кнопку ЗАПИСЬ (REC)
- Для прекращения записи следует нажать кнопку СТОП (STOP/EJECT)
- Кнопкой ПАУЗА (PAUSE) можно приостановить запись

### Прослушивание музыки с помощью наушников

Для прослушивания через наушники в устройстве имеется разъем для подключения наушников.

### Автоматическая остановка магнитофона

В режиме воспроизведения или записи магнитофон автоматически останавливается, когда заканчивается лента кассеты. Эта функция распространяется только на работу магнитофона. При авто остановке магнитофона CD проигрыватель или радио будут продолжать работать.

### Предотвращение стирания

Как правило, новая запись на ленте автоматически стирает старую. Если вы хотите защитить кассету от случайных записей, сломайте выступ, например, отверткой.

Чтобы произвести запись после удаления выступов, заклейте эти места клейкой лентой.



## Чистка кассетной деки

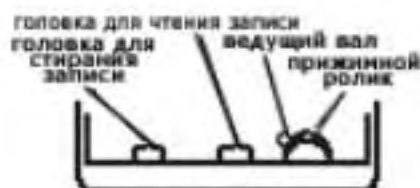

Каждые 10 часов работы устройства рекомендуется чистить головки чтения записей, прижимной ролик и ведущий вал от окислов.

Откройте кассетную деку и нажмите кнопку ВОСПРОИЗВЕДЕНИЕ (PLAY). Аккуратно, не надавливая, протрите головки мягким тампоном, смоченным в спирте или специальной жидкости для чистки головок магнитофона. Аккуратно протрите прижимной ролик и вал. Касаться головки, ролика и вала металлическими объектами, например, отверткой, нельзя.

По окончании чистки нажмите кнопку СТОП (STOP/EJECT) и закройте кассетную деку.

Не оставляйте кнопку ВОСПРОИЗВЕДЕНИЕ нажатой при отсоединенном из сети шнуре. Так как это может привести к повреждению прижимного ролика.

Всегда следите за чистотой прибора.

**ВНИМАНИЕ:** не оставляйте систему, включенной в сеть, если вы ею не пользуетесь.

## Работа CD проигрывателя

В процессе работы CD проигрывателя дисковый дисплей индицирует номер звуковой дорожки, которая воспроизводится в данный момент. На дисплее отображаются все позиции, которые сопровождают работу CD проигрывателя.

- Установите СЕЛЕКТОР ФУНКЦИИ в режим CD
- Чтобы открыть отделение для диска, нажмите кнопку ДВЕРЦЫ CD ПРОИГРЫВАТЕЛЯ
- Устанавливайте диск этикеткой вверх
- Закройте крышку. На диске появится число дорожек на диске
- Для **начала воспроизведения** нажмите кнопку CD ВОСПРОИЗВЕДЕНИЕ/ПАУЗА. На дисплее появится номер звуковой дорожки и время ее звучания.
- Для **паузы** во время воспроизведения нажмите кнопку CD ВОСПРОИЗВЕДЕНИЕ/ПАУЗА. Во время паузы на дисплее замигает индикатор времени. Повторное нажатие этой кнопки возобновит воспроизведение.
- Для повторного воспроизведения отдельной дорожки по окончании звуковой дорожки нажмите кнопку CD ВПЕРЕД/НАЗАД (FORWARD/BACKWARD), и плеер возвратится к началу дорожки.
- Для поиска звуковой дорожки нажмите кнопку CD FORWARD/BACKWARD во время воспроизведения или в режиме ожидания. В выбранном вами месте нажмите кнопку CD ВОСПРОИЗВЕДЕНИЕ/ПАУЗА.
- Для остановки воспроизведения нажмите кнопку CD СТОП. На дисплее отобразится число дорожек на диске. Откройте дверку CD проигрывателя и выньте диск.

## Замечания относительно компакт дисков

Данный CD проигрыватель предназначен для воспроизведения только аудио компакт дисков.



Обратите внимание на рисунок. На нем отображено, как следует брать диск.



- не прикасайтесь к поверхности диска с записью
- берите за края так, чтобы на поверхности диска не оставалось следов пальцев
- не приклеивайте к поверхности диска бумагу или липкую ленту, не пишите на нем
- не сгибайте диск

После проигрывания храните диски в коробке.

Не подвергайте диск прямому воздействию солнечных лучей или тепла, не оставляйте его в запыленных местах.

При загрязнении диска его воспроизведение может быть нарушено. В этом случае протрите его мягкой тканью прямыми движениями от центра к краю.

**Внимание:** не пользуйтесь для чистки компакт-диска никакими растворителями типа очистителем записей, аэрозольным растворителем или бензином

Убедитесь, что дверка CD закрыта, чтобы внутрь не попала пыль.

## Дисплей CD проигрывателя

1. индикатор ВОСПРОИЗВЕДЕНИЯ - А
2. индикатор ПРОГРАММИРОВАНИЯ (PRG) - В
3. индикатор НОМЕРА ЗВУКОВОЙ ДОРОЖКИ - С

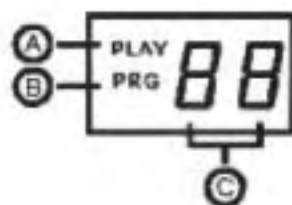

## Программирование порядка воспроизведения

Можно запрограммировать 20 звуковых дорожек. Программировать следует, когда проигрыватель находится в режиме СТОП.

1. Нажмите кнопку СТОП, а затем кнопку ПРОГРАММИРОВАНИЯ (PROG).
2. Выберите звуковую дорожку с помощью кнопки CD ВПЕРЕД/НАЗАД (FORWARD/BACKWARD).
3. Нажмите снова кнопку ПРОГРАММИРОВАНИЕ (PROG). Теперь номер воспроизведения этой дорожки запрограммирован.
4. Повторяйте шаги 2 и 3 до тех пор, пока не запрограммируете 20 звуковых дорожек.
5. Чтобы начать прослушивание, нажмите кнопку ВОСПРОИЗВЕДЕНИЕ/ПАУЗА
6. Чтобы остановить воспроизведение, нажмите кнопку СТОП.
7. Данные программирования будут утеряны, когда вы откроете дверку CD.

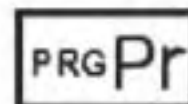
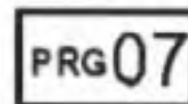
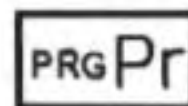

## Технические характеристики

<b>Общие</b>	
Источник питания (по перем. току) .....	220 В, 50 Гц
Источник питания (по пост. току) .....	12 В (UM2 x 8)
Выходная мощность .....	2 x 1,0 Вт RMS
Размеры (Ш x Г x В) .....	290 мм x 253,5 мм x 161 мм
<b>Секция радио</b>	
Частотный диапазон .....	FM: 87,5 ...108 МГц; AM: 540...1600 кГц
<b>Секция кассеты</b>	
Скорость ленты .....	4,76 см/сек
Частотная характеристика .....	125 Гц... 8 кГц
<b>Секция CD</b>	
Оптический съемник .....	3-лучевой лазер
Частотная характеристика .....	100 Гц ... 16 кГц
<b>Поставляемые дополнительные принадлежности</b>	
Инструкция по эксплуатации и гарантийный талон .....	1 шт
Шнур питания .....	1 шт